

39354SH0

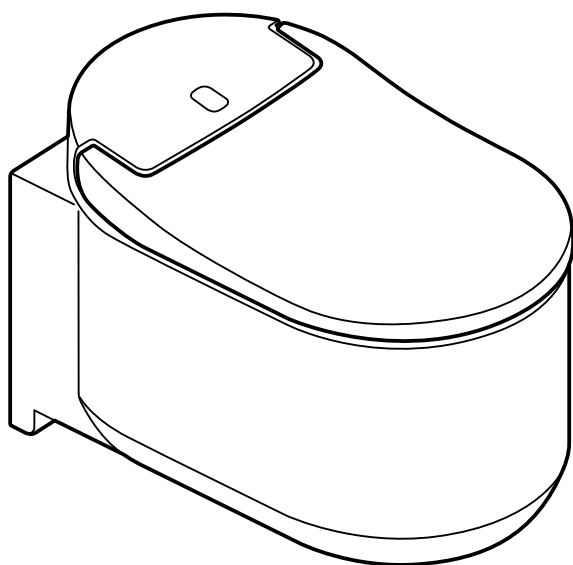

Pure Freude an Wasser



BEDIENUNGSANLEITUNG	D2
USER MANUAL	GB68
GUIDE D'UTILISATION RAPIDE	F134
GUÍA DE INICIO RÁPIDO	E201
GUIDA RAPIDA	I267
SNELSTARTGIDS	NL333
SNABBSTARTGUIDE	S400
HURTIG START-VEJLEDNING	DK466
HURTIGSTARTVEILEDNING	N532
PIKA-ALOITUSOPAS	FIN598
SKRÓCONA INSTRUKCJA OBSŁUGI	PL664
دليل البدء السريع	UAE731
ΟΔΗΓΟΣ ΓΡΗΓΟΡΗΣ ΕΝΑΡΞΗΣ	GR797
STRUČNÁ PŘÍRUČKA	CZ865
RÖVID ÚTMUTATÓ	H931
GUIA DE INÍCIO RÁPIDO	P997
HIZLI BAŞLATMA KILAVUZU	TR	..1064
STRUČNÝ NÁVOD NA OBSLUHU	SK	..1130
VODNIK ZA HITER ZAČETEK	SLO	..1196
KRATKI PRIRUČNIK ZA UPORABU	HR	..1262
РЪКОВОДСТВО ЗА БЪРЗ СТАРТ	BG	..1329
KIIRJUHEND	EST	..1396
ĀTRĀS UZSĀKŠANAS INSTRUKCIJA	LV	..1462
GLAUSTASIS NAUDOJIMO PRADŽIOS VADOVAS	LT	..1528
GHID DE ÎNȚIERE RAPID	RO	..1594
快速入门指南	CN	..1660
КОРОТКЕ КЕРИВНИЦТВО	UA	..1726
КРАТКОЕ РУКОВОДСТВО ПО НАЧАЛУ РАБОТЫ	RUS	..1792

Einleitung

Über diese Bedienungsanleitung	
Vor Inbetriebnahme zu beachten	4
Steuerung und Tasten	
Gerät	5
Fernbedienung	7

Bedienungsanleitung

Allgemeine Verwendung	
Bildschirm Liste	9
Grundbedienung.....	12
Duschkfunktionen.....	14
Mit warmer Luft trocknen.....	16
Bedienung über die Smartphone-App.....	17
Einstellungen	
Automatisches Öffnen und Schließen von Sitz und Deckel	19
Automatische Spülfunktion (OPTIONAL)	20
Geruchsabsaugung	21
Nachtlicht.....	22
Tastenton.....	23
LED-Einstellung für die Stopp-Taste	24
Ändern der Sprache	25
Zurücksetzen auf Werkseinstellung	26

Fehlerbehebung

Alle Funktionen	
Keine Funktion aktiv	27
Fernbedienung funktioniert nicht.....	28
Duschen	
Es wird kein Wasser ausgesprüht	29
Es dauert sehr lange, bis Wasser ausgesprüht wird	30
Wasser ist nicht warm	31
Wasserdruck zu niedrig	32
Unruhige Düsenführung	33
Falsche Ausrichtung des Düsenaufsatzes	34
Aus dem Sitz kommt ein Gurgellaut	35
Geruchsabsaugung	
Der Ventilator der Geruchsabsaugung läuft ununterbrochen	36
Der Ventilator der Geruchsabsaugung funktioniert nicht.....	37
Nachgelassene Effektivität der Geruchsabsaugung	38
Automatische WC-Spülung	
Das WC wird nicht automatisch gespült.....	39
Der Wasserdurchfluss ist schwach oder das WC wird nicht vollständig gespült.....	40
Verstopfte Toilettenschüssel.....	41
Trockner	
Der Trockner funktioniert nicht	42
Die Luft ist nicht warm	43
Plötzlicher Abbruch der warmen Luftzufuhr.....	44
Automatisches Öffnen und Schließen von Sitz und Deckel	
Der Deckel schließt sich zu schnell.....	45
Sitz und Deckel öffnen oder schließen sich nicht automatisch	46
Der Deckel bewegt sich, obwohl niemand vor dem WC steht.....	47
Der Deckel bleibt geöffnet.....	48
Smartphone-App	
Das Pairing von Smartphone und WC konnte nicht erfolgreich durchgeführt werden	49
Das Smartphone kann mit dem WC nicht verbunden werden	50
Zum WC kann keine Verbindung hergestellt oder das WC kann nicht anhand der Anwendung bedient werden	51

Verschiedenes	
Wassertropfen an der Unterseite des WCs	52
Die Düsenführung schließt nicht	53

Reinigung

Vor der Reinigung	
Leitfaden.....	54
Reinigung	
WC-Sitz, Deckel, Abdeckung und Fernbedienung (Kunststoffteile)	55
Abnehmen des Deckels zur Reinigung	56
Toilettenschüssel (Keramikteile).....	59
Düsenführung / Geruchsabsaugungsfilter	60
Düse	62

Wichtiger Hinweis

Über Bluetooth®	
Vorsichtsmaßnahmen bei der Verwendung von Bluetooth®.....	64
Kundenservice	
Kundenservice.....	65
Kontakt	67

Vor Inbetriebnahme zu beachten

Um den ordnungsgemäßen Gebrauch dieses Produkts sicherzustellen, lesen Sie bitte sorgfältig diese Bedienungsanleitung sowie die in Papierform vorliegende „KURZANLEITUNG“.

Die Nichteinhaltung der in der „KURZANLEITUNG“ (im Lieferumfang enthalten) genannten Sicherheitshinweise kann unter Umständen zu ernsthaften Unfällen führen.

Jeder der Hinweise ist für Ihre Sicherheit besonders wichtig und sollte unbedingt befolgt werden.

Im Falle eines Unfalls infolge unsachgemäßer Verwendung übernimmt GROHE keine Haftung.

Gerät

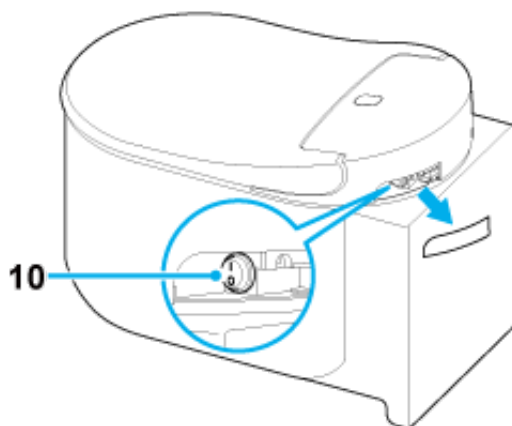
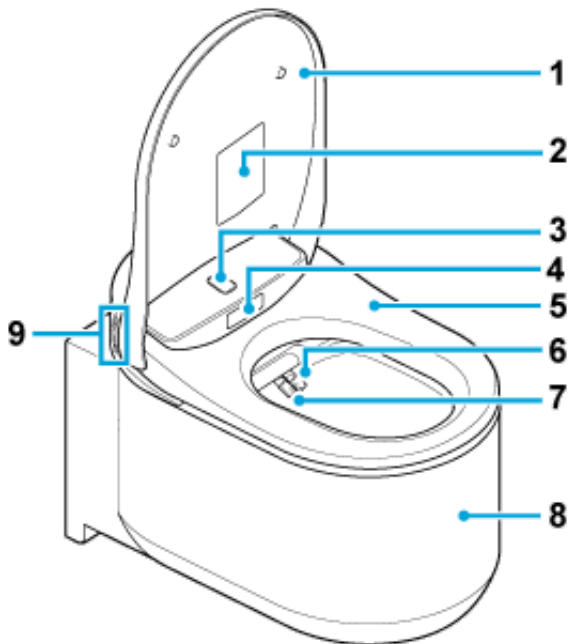

- 1 Deckel
- 2 Warnschild
*Dieses Schild darf nicht entfernt werden.
- 3 Sensor für obere Körperhälfte
- 4 Sensor für untere Körperhälfte
- 5 Sitz
- 6 Düse (für Analdusche)
- 7 Düse (für Lady-Dusche)
- 8 Toilettenschüssel

9 Funktionstasten

 : Lady-Dusche (für Frauen)

 : Analdusche

 : Wasserdruck +

 : Wasserdruck -

10 Hauptschalter

HINWEIS:

- Um die Toilette manuell zu spülen, betätigen Sie die Spültaste an der Wand.

Fernbedienung

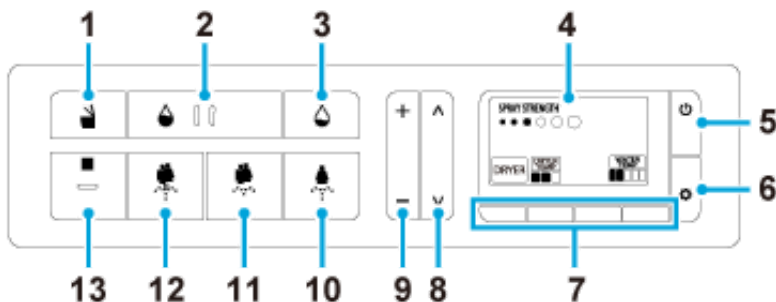

- 1 WC-Sitz öffnen/schließen
- 2 Spülen (hohe Spülmenge) (OPTIONAL)*
- 3 Spülen (geringe Spülmenge) (OPTIONAL)*
- 4 Bildschirm
- 5 Power/Home
- 6 Einstellen/Weiter
- 7 Funktionstasten
- 8 Anpassung der Düsenausrichtung
- 9 Anpassung des Wasserdrucks
- 10 Lady-Dusche (für Frauen)
- 11 Sanfte Analdusche
- 12 Analdusche
- 13 Stopp

*Diese Tasten funktionieren nur, wenn der GROHE-Spülkasten über eine automatische Spülfunktion verfügt.

HINWEIS:

- Wenn die Taste (Power/Home) gedrückt wird, schaltet sich der Bildschirm aus und wird der Bildschirm „Power OFF“ angezeigt.
- Wenn innerhalb von 30 Sekunden keine Einstellungen vorgenommen werden, kehrt der Bildschirm zum Menü Home zurück. Beginnen Sie in diesem Fall wieder von vorn.
- Wenn die Fernbedienung in einer Umgebung mit niedriger Temperatur verwendet wird, können auf dem Bildschirm Geisterbilder auftreten. Hierbei handelt es sich nicht um eine Fehlfunktion. Sobald sich die Umgebungstemperatur normalisiert, kehrt die Bildschirmanzeige zu ihrem normalen Status zurück.

- Hin und wieder kann die Schwarz-Weiß-Anzeige auf dem Bildschirm invertiert dargestellt werden. Hierbei handelt es sich nicht um eine Fehlfunktion.

Ersetzen Sie die Batterien in der Fernbedienung durch neue.

Ersetzen Sie die Batterien durch neue, wenn auf dem Bildschirm die Meldung  oder „Batterien austauschen“ angezeigt wird.

1. Entfernen Sie die Schraube und Unterlegscheibe vom Halter für die Fernbedienung.

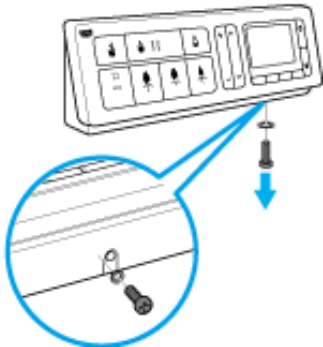

2. Nehmen Sie die Fernbedienung vom Halter ab.

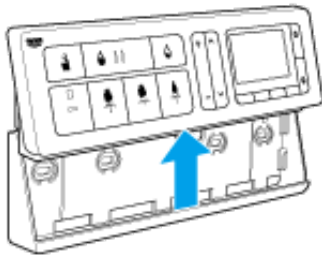

3. Nehmen Sie die Rückseite ab und ersetzen Sie die Batterien durch neue (zwei 1,5 V AA-Alkaline-Batterien).

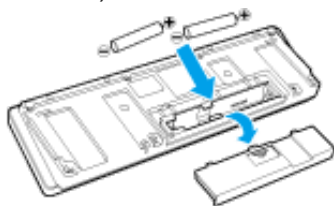

4. Befestigen Sie die Rückseite, schieben Sie die Fernbedienung wieder auf ihren Halter und befestigen Sie diesen mit der Unterlegscheibe und der Schraube.

HINWEIS:

- Achten Sie darauf, keines der Tasten zu berühren, während Sie die Batterien austauschen.
- Nachdem die Batterien herausgenommen wurden, können auf dem Bildschirm senkrechte Linien auftreten. Hierbei handelt es sich nicht um eine Fehlfunktion. Diese senkrechten Linien verschwinden, sobald in die Fernbedienung neue Batterien eingelegt wurden.

Bildschirm Liste

Menü Start

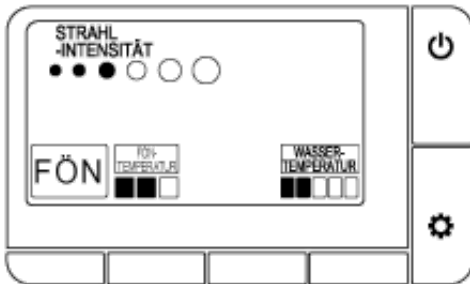

Während des Waschens

Analdusche

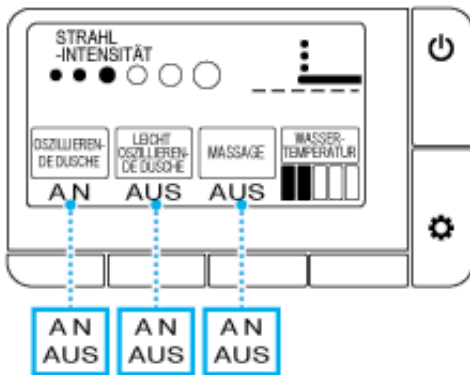

Lady-Dusche

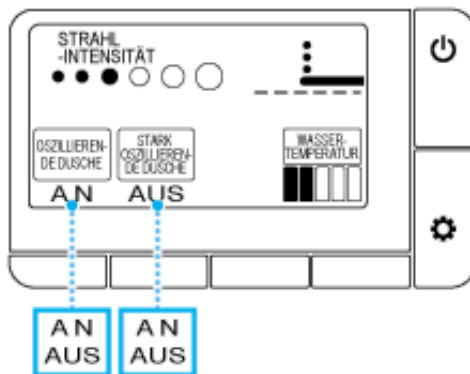

Bildschirm Einstellungen

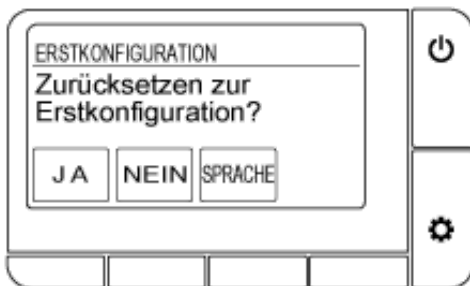
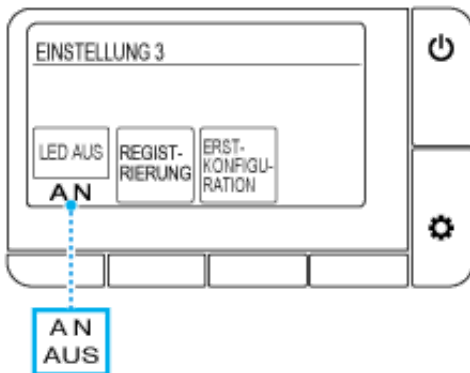
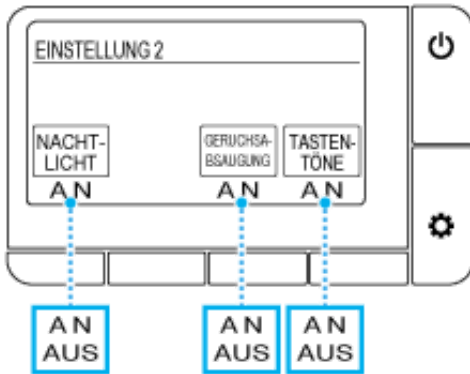
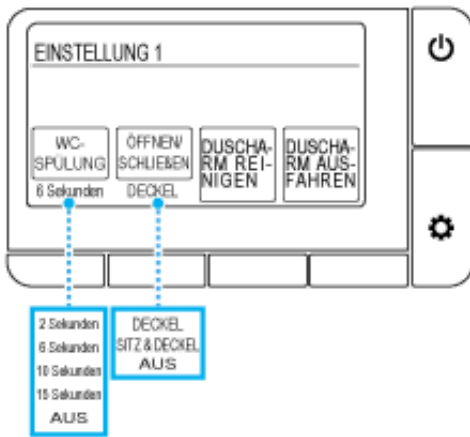

Sprachauswahl

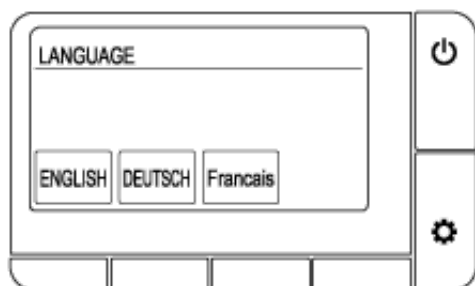

Fehlermeldung

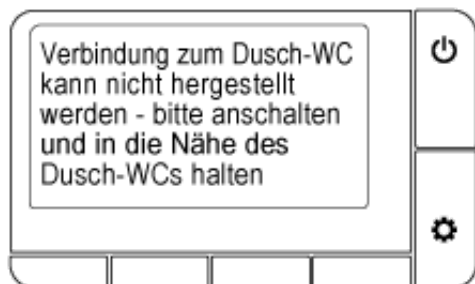
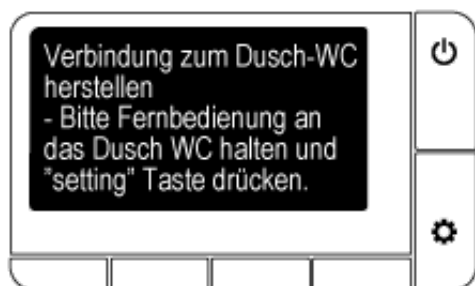
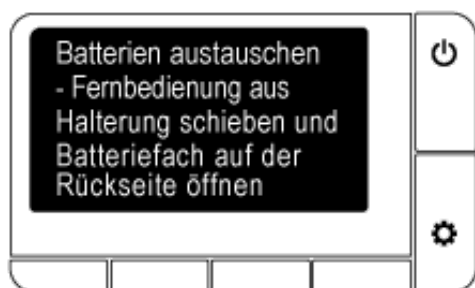
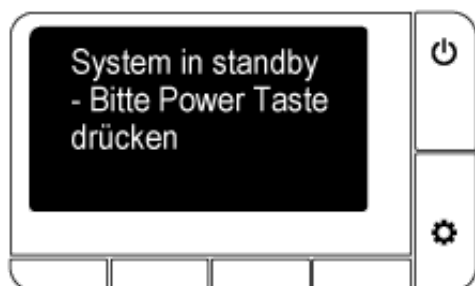



Grundbedienung

1. Stellen Sie sich vor die Toilette.
Der Deckel öffnet sich automatisch.





HINWEIS:

- Der Sitz öffnet sich bei Betätigen der Taste  (Öffnen/Schließen).

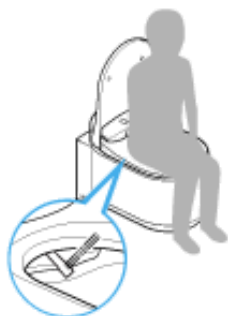
2. Sobald Sie sich auf den Toilettensitz gesetzt haben, startet die Geruchsabsaugung.
3. Drücken Sie auf  (Analdusche),  (sanfte Analdusche) oder  (Lady-Dusche), um den Waschvorgang zu beginnen.





Drücken Sie die Taste  (Stopp), um den Waschvorgang zu beenden.

4. Drücken Sie auf die Taste [FÖN], um mit warmer Luft zu trocknen. Drücken Sie die Taste  (Stopp), um den Trockenvorgang zu beenden.





5. Stehen Sie von der Toilette auf.

- Automatische Spülfunktion: Die Spülung startet automatisch.
- Spülung per Fernbedienung: Drücken Sie die Taste  (Spülung mit hoher Spülmenge) oder  (Spülung mit geringer Spülmenge).
- Manuelle Spülung: Drücken Sie die Spültaste an der Wand.



HINWEIS:

- Die automatische Spülfunktion funktioniert nur, wenn der GROHE-Spülkasten über eine automatische Spülfunktion verfügt.
- Die Tasten  /  der Fernbedienung funktionieren nur, wenn der GROHE-Spülkasten über eine automatische Spülfunktion verfügt.

6. Verlassen Sie die Toilette.

Der Deckel schließt sich automatisch. Der Deckel schließt sich ca. 1 Minute nach dem Aufstehen automatisch.

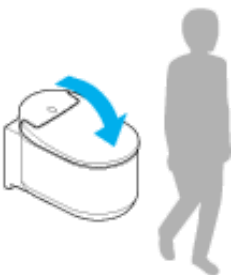

HINWEIS:

- Der Sitz schließt sich durch Betätigen der Taste  (Öffnen/Schließen).

Duschfunktionen

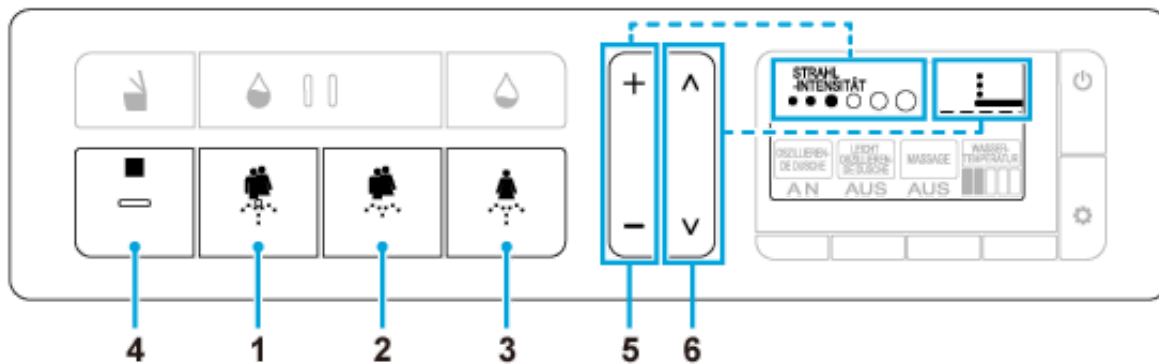



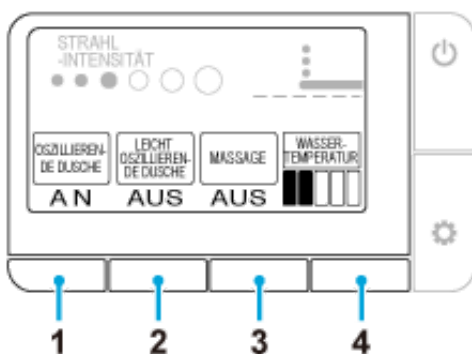

- 1 (Analdusche): Waschen des Analbereichs
- 2 (Sanfte Analdusche): Sanftes Waschen des Analbereichs
- 3 (Lady-Dusche): Waschen des vaginalbereichs
- 4 (Stopp): Stoppt die Duschfunktion
- 5 Anpassung des Wasserdrucks (+/-): Einstellung des Waschstrahls während des Duschvorgangs (6 Stufen)
- 6 Düsenausrichtung (^ / v): Ausrichtung der Düse (5 Stufen: Standard/2 Stufen vorwärts/2 Stufen rückwärts) während des Duschvorgangs

Sonderfunktion

Drücken Sie während des Duschvorgangs die Tasten unter den Zeichen auf dem Bildschirm.



- 1 [OSZILLIERENDE DUSCHE] (): Bewegt die Düse vor und zurück, um einen etwas größeren Bereich zu waschen
- 2 [STARK OSZILLIERENDE DUSCHE] (): Waschen eines ausgedehnten Bereichs
[LEICHT OSZILLIERENDE DUSCHE] (): Bewegt die Düse über eine kurze Distanz vor und zurück

- 3 [MASSAGE] ( ): Erzielt einen Massageeffekt, indem der Wasserdruck zwischen zwei Stufen gewechselt wird
- 4 [WASSER-TEMPERATUR] (  ): Einstellung der Wassertemperatur (6 Stufen: Aus (Wassertemperatur), Niedrig (ca. 28 °C) bis Hoch (ca. 40 °C))

HINWEIS:

- Die Duschfunktion kann nur aktiviert werden, wenn eine Person auf dem Sitz sitzt.
- Die Dusche stoppt automatisch nach 2 Minuten. Diese Funktion kann jedoch bei Verwendung der Massagefunktion oder einer ähnlichen Funktion bis zu 6 Minuten verlängert werden.
- Das Wasser tritt an einer Stelle nahe der Düse aus, wenn eine Person auf dem Sitz sitzt, oder direkt vor oder nach der Duschfunktion. Hierbei handelt es sich nicht um eine Fehlfunktion.
- Die Wassertemperatur während des Duschvorgangs kann niedriger als erwartet ausfallen; dies kann zum Beispiel während des Winters auftreten, wenn das Wasser in der Leitung kälter ist.
- Bei Verwendung der Duschfunktion spritzt das Wasser weniger stark, wenn die Sitzposition weiter nach hinten verlagert wird.
- Wenn die Spülung betätigt wird, stoppt die Duschfunktion. Dusch- und Spülfunktion können nicht gleichzeitig betätigt werden.
- Die Duschfunktion sollte nicht über einen längeren Zeitraum verwendet werden. Mit dieser Funktion sollten nicht die Innenbereiche von Rektum, Vagina oder Harnröhre gewaschen werden.
- Diese Funktion darf nicht für einen Einlauf verwendet werden. Außerdem darf während der Verwendung dieser Funktion kein Kot abgesetzt werden.
- Diese Funktion darf nicht verwendet werden, wenn der Intimbereich schmerzt oder entzündet ist.
- Bei Einnahme von Medikamenten zur Behandlung des Intimbereichs, ist vor Verwendung dieser Funktion mit dem Arzt Rücksprache zu halten.

Mit warmer Luft trocknen



1 [FÖN]: Drücken Sie auf die Taste unter diesem Zeichen, um die Trockenfunktion zu aktivieren

2 [FÖN-TEMPERATUR]: Drücken Sie während des Trocknens auf die Taste unter diesem Zeichen auf dem Bildschirm, um die Lufttemperatur des Trockners einzustellen

■ ■ □ Mittel (ca. 40 °C)

■ ■ ■ Hoch (ca. 55 °C)

■ □ □ Gering (Zimmertemp.)

3 ■ (Stopp): Stoppt die Trockenfunktion

HINWEIS:

- Wird die Anzeige [FÖN] auf dem Bildschirm nicht angezeigt, drücken Sie die Taste (Power/Home).
- Wenn die Trockenfunktion ausgeschaltete wird, kehrt die Temperatur zu ihrer ursprünglichen Einstellung zurück.
- Die Trockenfunktion stoppt nach ca. 4 Minuten automatisch.

Bedienung über die Smartphone-App

Sie können das WC mit einem Bluetooth®-fähigen Smartphone über die spezielle Anwendung „SENSIA ARENA“ bedienen.

Installation der Anwendung

Für Android

Suchen Sie in Google Play nach „SENSIA ARENA“ und installieren Sie es.



Für iOS

Suchen Sie im App Store nach „SENSIA ARENA“ und installieren Sie es.



Erste Verwendung der Anwendung (Ersteinstellung)

1. Öffnen Sie die Anwendung.
2. Es wird Ihnen der Haftungsausschluss angezeigt, gefolgt von den Anweisungen zur Verwendung dieser Anwendung.
Lesen und bestätigen Sie die Einzelheiten, indem Sie nacheinander auf [Agree] und zweimal auf [Next] tippen.
3. Schalten Sie die Bluetooth-Funktion des Smartphones an.

- **Für Android**

Bestätigen Sie die Verbindung des WCs mit dem Smartphone, sobald die Geräteanfrage auf dem Bluetooth-Bildschirm angezeigt wird. Anschließend wird der WC-Auswahlbildschirm angezeigt.

- **Für iOS**

Stellen Sie in den Einstellungen die Bluetooth-Funktion an.

Pairing des WC mit dem Bluetooth®-fähigen Smartphone

1. Öffnen Sie den WC-Deckel.
2. Gehen Sie auf der Fernbedienung auf den Startbildschirm und drücken Sie länger als 2 Sekunden gleichzeitig die beiden Tasten [FÖN] und [WASSER-TEMPERATUR].
3. Führen Sie innerhalb von 1 Minute danach das Pairing durch.

- **Für Android**

1. Öffnen Sie die Anwendung „SENSIA ARENA“ und tippen Sie auf den oberen Bildschirm.
Warten Sie bitte einen Moment, während die Meldung zum Verbindungsaufbau angezeigt wird.

2. Wenn die Bestätigungsanforderung für das Bluetooth-Pairing angezeigt wird, bestätigen Sie den Namen „Shower toilet“ und führen Sie das Pairing durch.

Bei einigen Smartphone-Modellen muss oben auf dem Bildschirm der Benachrichtigungsbereich geöffnet und die Pairing-Anfrage angetippt werden.

- **Für iOS**

1. Öffnen Sie die Anwendung „SENSIA ARENA“ und tippen Sie auf den oberen Bildschirm.

Warten Sie bitte einen Moment, während die Meldung zum Verbindungsaufbau angezeigt wird.

2. Wenn die Bestätigungsanforderung für das Bluetooth-Pairing angezeigt wird, bestätigen Sie den Namen „Shower toilet“ und führen Sie das Pairing durch.

Wenn der Pairing-Vorgang mit dem WC beendet ist, wird dies durch drei Pieptöne bestätigt. Das Pairing muss nur bei dem ersten Verbindungsaufbau durchgeführt werden und ist anschließend nicht mehr erforderlich.

HINWEIS:

- Bitte achten Sie darauf, dass Ihr Smartphone nicht in die Toilettenschüssel fällt. GROHE haftet für keinerlei Schäden an dem Smartphone.
- GROHE gibt keine Garantie, dass diese Funktion mit allen Bluetooth-fähigen Smartphones funktioniert.
- Es kann jeweils nur 1 Smartphone auf einmal mit dem WC verbunden sein.
- In dem WC können bis zu 7 Pairing-Daten von Smartphones gespeichert werden. Wenn ein 8. Smartphone registriert wird, muss das Smartphone mit den ältesten Pairing-Daten erneut registriert werden.
- Wenn das WC mit einem Smartphone verbunden ist, werden die Funktionen für die Waschfunktionen (Strahl-Intensität, Ausrichtung des Duscharms usw.) auf der Fernbedienung deaktiviert. Lediglich mit der Taste ■ (Stopp) kann weiterhin die Waschfunktion angehalten werden.
- Drücken Sie ■ (Stopp), um die Bluetooth-Verbindung zu beenden.
- Die Bedienung des WC mit dem Smartphone muss innerhalb des WC-Raums erfolgen. Das WC darf nicht über das Smartphone bedient werden, wenn es von einer anderen Person benutzt wird.

Nutzungsbedingungen für diese App

1. GROHE haftet nicht für die Genauigkeit, Nützlichkeit, Vollständigkeit, Anwendbarkeit auf bestimmte Ziele und Sicherheit der Informationen in dieser App.
2. Sofern seitens GROHE keine Absicht oder grobe Fahrlässigkeit vorliegt, haftet GROHE nicht für Schäden, die ein Bediener aufgrund der Nutzung oder Unmöglichkeit der Nutzung dieser App erleidet.
3. Der Kunde erklärt sich einverstanden, diese App auf eigene Verantwortung zu nutzen. Der Nutzer haftet und trägt die Kosten für jedwede Streitigkeit zwischen einem Benutzer und einem Dritten, die hieraus entsteht. GROHE ist in diesen Fällen in keiner Form haftbar zu machen.
4. GROHE haftet nicht für verloren gegangene Registrierungsdaten oder in dieser App zur Verfügung gestellte Daten, selbst wenn GROHE dies verursacht haben sollte.
5. GROHE haftet nicht für Vorfälle, die aus einer Streitigkeit oder einem Schaden entstanden sind, der durch die Nutzung eines mit der App verbundenen Dienstes entstanden sind. GROHE bietet keine Garantie für diese App, unter anderem für Funktionen, Qualität, Betriebsstörungen und Angelegenheiten aufgrund des Vorliegens von oder Verstoßes gegen Rechte Dritter.

Automatisches Öffnen und Schließen von Sitz und Deckel

Anhand der automatischen Öffnen-/Schließ-Funktion können entweder nur der Deckel oder Deckel und Sitz zusammen betätigt werden.

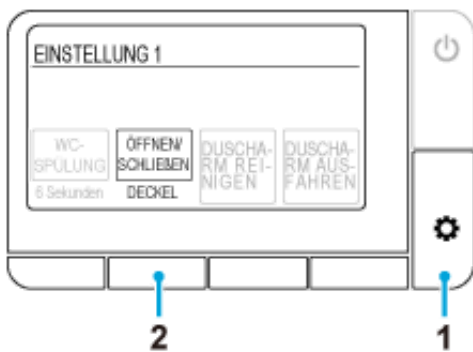

1. Drücken Sie mehrmals die Taste  (Einstellen/Weiter), bis der Bildschirm [EINSTELLUNG 1] angezeigt wird.
2. Wählen Sie die Einstellung aus, indem Sie mehrmals die untere Taste [ÖFFNEN/SCHLIEßEN] drücken.
 - [DECKEL]: Deckel wird automatisch geöffnet/geschlossen (Standard)
 - [SITZ & DECKEL]: Sitz und Deckel werden automatisch geöffnet/geschlossen
 - [AUS]: Die automatische Öffnen-/Schließ-Funktion ist ausgeschaltet

HINWEIS:

- Durch direktes Sonnenlicht und Heizgeräte kann bei dem Sensor eine Fehlfunktion auftreten, sodass sich der Deckel automatisch öffnet.
- Wenn Sie den Deckel von Hand öffnen oder schließen, muss dies vorsichtig erfolgen. Übermäßige Krafteinwirkung kann den Deckel beschädigen.
- Deckel oder Sitz dürfen nicht manuell behindert, gestoppt oder in die entgegengesetzte Richtung gedrückt werden. Hierdurch können Schäden oder Fehlfunktionen an der Automatik entstehen.
- Bei einer Raumtemperatur über 30 °C erkennt der Sensor möglicherweise nicht den Benutzer. In diesem Fall muss der Toilettenraum gelüftet werden, um die Raumtemperatur zu senken. Alternativ können Sie näher an die Toilette herantreten.

Automatische Spülfunktion (OPTIONAL)



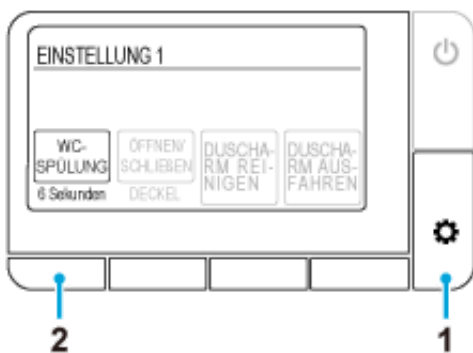

*Diese Funktion funktioniert nur, wenn der GROHE-Spülkasten über eine automatische Spülfunktion verfügt.

Standardmäßig wird die Toilette automatisch ca. 6 Sekunden lang gespült, nachdem der Benutzer von der Toilette aufgestanden ist. Sie können außerdem eine Verzögerung für das Einsetzen der Spülung einstellen.



1. Drücken Sie mehrmals die Taste  (Einstellen/Weiter), bis der Bildschirm [EINSTELLUNG 1] angezeigt wird.
2. Wählen Sie die Einstellung aus, indem Sie mehrmals die untere Taste [WC-SPÜLUNG] drücken.
 - [2 Sekunden]: Spült nach 2 Sekunden
 - [6 Sekunden]: Spült nach 6 Sekunden (Standard)
 - [10 Sekunden]: Spült nach 10 Sekunden
 - [15 Sekunden]: Spült nach 15 Sekunden
 - [AUS]: Die automatische Spülfunktion ist ausgeschaltet

HINWEIS:

- Falls die Wasserzufuhr zur Toilette unterbrochen ist, füllen Sie einen Eimer mit Wasser und spülen Sie die Toilettenschüssel sorgfältig aus. Falls erforderlich, muss dieser Vorgang wiederholt werden.
- Sollte zu viel Toilettenpapier verwendet werden, wird es möglicherweise nicht vollständig durch Betätigen der Taste  (Spülung mit geringer Spülmenge) entsorgt. In diesem Fall muss die Taste  (Spülung mit hoher Spülmenge) gedrückt werden.
- Ein mehrmaliges Spülen sollte nicht erforderlich sein. Falls dies dennoch der Fall ist, muss die Toilette manuell gespült werden, indem Sie die Tasten  /  drücken oder die Spültaste an der Wand gedrückt halten.
- Die automatische Spülfunktion wird nicht aktiviert, wenn der Benutzer weniger als 10 Sekunden lang auf der Toilette sitzt.

Geruchsabsaugung

Die Geruchsabsaugung wird aktiviert, sobald der Deckel angehoben wird oder der Benutzer sich auf den Sitz setzt, und stoppt automatisch nach ca. 1 Minute, wenn der Benutzer von der Toilette aufsteht. Die Geruchsabsaugung entfernt den Geruch aus der Toilettenschüssel und lässt sich einstellen.

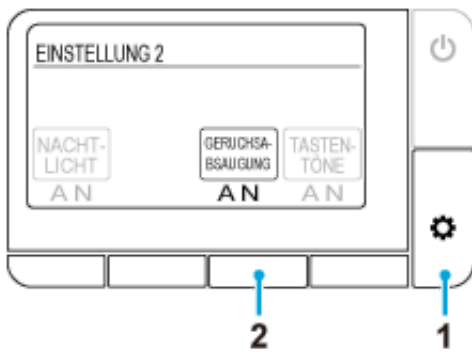



1. Drücken Sie mehrmals die Taste  (Einstellen/Weiter), bis der Bildschirm [EINSTELLUNG 2] angezeigt wird.
2. Wählen Sie die gewünschte Einstellung aus, indem Sie mehrmals die untere Taste [GERUCHSABSAUGUNG] drücken.
 [AN]: Die Geruchsabsaugung ist eingeschaltet (Standard)
 [AUS]: Die Geruchsabsaugung ist ausgeschaltet

Nachtlicht

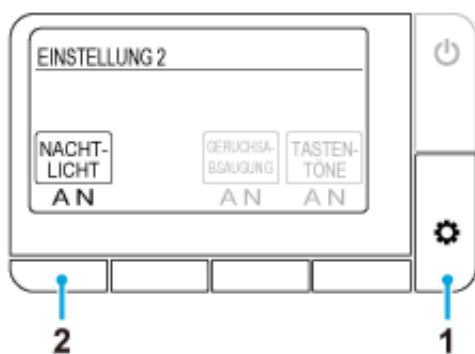
Sobald der Sensor einen Benutzer erkannt hat, leuchtet innen in der Toilettenschüssel ein sanftes Licht auf. Wenn der Benutzer die Toilette wieder verlässt, erlischt das Licht automatisch nach ca. 1 Minute.



1. Drücken Sie mehrmals die Taste  (Einstellen/Weiter), bis der Bildschirm [EINSTELLUNG 2] angezeigt wird.
2. Wählen Sie die Einstellung aus, indem Sie mehrmals die untere Taste [NACHTLICHT] drücken.
 [AN]: Das Nachtlicht ist eingeschaltet und die (Stopp-) Taste  blinkt orange. (Standard)
 [AUS]: Das Nachtlicht ist ausgeschaltet

Tastenton

Sie können den Tastenton an der Fernbedienung an- oder ausschalten.

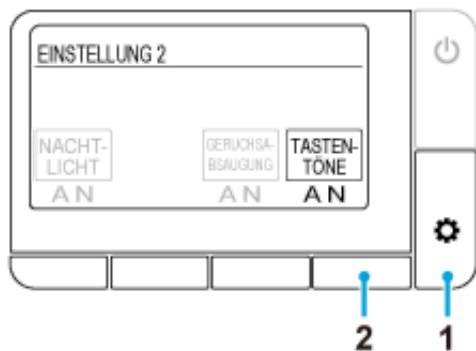

1. Drücken Sie mehrmals die Taste  (Einstellen/Weiter), bis der Bildschirm [EINSTELLUNG 2] angezeigt wird.
2. Wählen Sie die Einstellung aus, indem Sie mehrmals die untere Taste [TASTENTÖNE] drücken.
 [AN]: Die Tastentöne sind angeschaltet (Standard)
 [AUS]: Die Tastentöne sind ausgeschaltet

LED-Einstellung für die Stopp-Taste

Sie können bei aktivierter Nachlichtfunktion das Blinken der (Stopp-)Taste ein- oder ausschalten.



1. Drücken Sie mehrmals die Taste (Einstellen/Weiter), bis der Bildschirm [EINSTELLUNG 3] angezeigt wird.
2. Wählen Sie die Einstellung aus, indem Sie mehrmals die untere Taste [LED AUS] drücken.
 [AN]: LED-Blinken (Standard)
 [AUS]: Die LED ist ausgeschaltet

Ändern der Sprache

Sie können die Bildschirmsprache ändern (Englisch / Deutsch / Französisch).

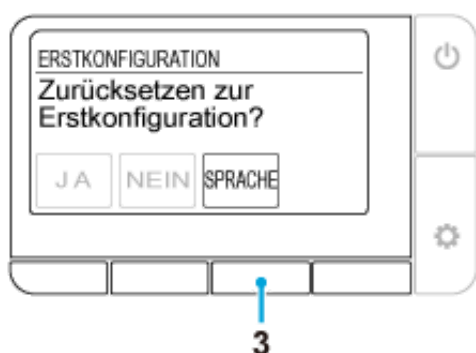
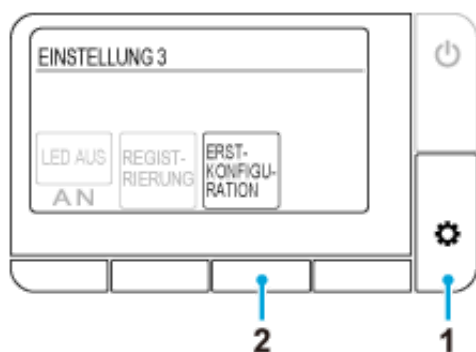

1. Drücken Sie mehrmals die Taste  (Einstellen/Weiter), bis der Bildschirm [EINSTELLUNG 3] angezeigt wird.
2. Drücken Sie die untere Taste [ERSTKONFIGURATION].
3. Drücken Sie mehrmals die untere Taste [SPRACHE], bis die gewünschte Sprache angezeigt wird.
 [ENGLISH]: Englisch (Standard)
 [DEUTSCH]: Deutsch
 [Français]: Französisch

Zurücksetzen auf Werkseinstellung

Alle Einstellungen, außer der Spracheinstellung, können auf die Werkseinstellungen zurückgesetzt werden.

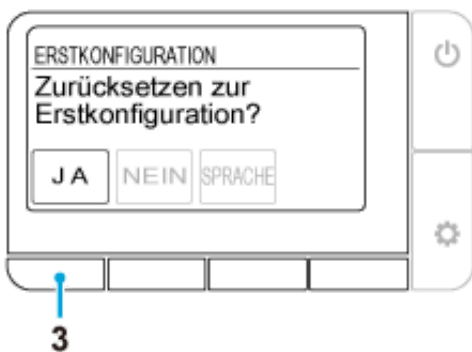
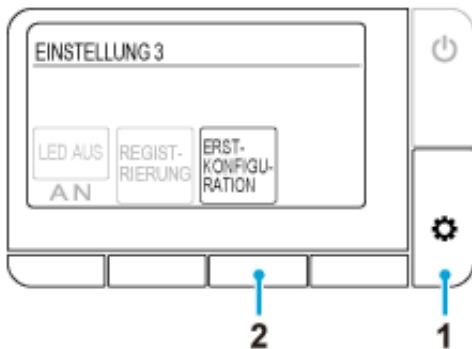

1. Drücken Sie mehrmals die Taste (Einstellen/Weiter), bis der Bildschirm [EINSTELLUNG 3] angezeigt wird.
2. Drücken Sie die untere Taste [ERSTKONFIGURATION].
3. Drücken Sie die untere Taste [JA].

Keine Funktion aktiv

Es liegt kein Strom an.

🔗 Überprüfen Sie, ob der Strom ausgefallen ist, der Schutzschalter ausgelöst wurde oder andere Probleme vorliegen.

Das WC ist ausgeschaltet.

🔗 Drücken Sie die AN / AUS-Taste an dem WC.

Ein Kurzschluss ist aufgetreten.

🔗 Schalten Sie den Hauptschalter des WCs aus und wenden Sie sich an den Kundendienst.

Es liegt eine Spannung mit über 220 - 240 V an.

🔗 Schalten Sie den Hauptschalter des WCs aus und wenden Sie sich an den Kundendienst.

Fernbedienung funktioniert nicht

Die Fernbedienung ist ausgeschaltet.

☞ Drücken Sie  (Power/Home), um sie einzuschalten.

Die Batterien sind leer (die Meldung „Batterien austauschen“ wird angezeigt).

☞ [Ersetzen Sie die Batterien durch neue.](#)

Die Batterien sind nicht richtig eingelegt.

☞ Legen Sie die Batterien in ihrer richtigen Ausrichtung ein.

Neben dem Sitz oder der Fernbedienung befinden sich Metallgegenstände.

☞ Entfernen Sie die Metallgegenstände.

Das WC ist mit einem Smartphone verbunden.

☞ Drücken Sie  (Stopp), um die Bluetooth-Verbindung zu beenden.

Es wird eine andere Fernbedienung als die mitgelieferte verwendet.

☞ Wenn nicht die Originalfernbedienung verwendet wird, muss die andere Fernbedienung an dem WC angemeldet werden. Die Vorgehensweise zur Registrierung finden Sie unten unter „Die Fernbedienung wurde nicht korrekt angemeldet“.

Die Fernbedienung wurde nicht korrekt angemeldet.

☞ Befolgen Sie nachfolgende Anweisungen, um die Fernbedienung an dem WC anzumelden.

1. Entfernen Sie die Schraube und Unterlegscheibe von dem Halter der Fernbedienung.
2. Nehmen Sie die Fernbedienung von dem Halter ab und halten Sie sie in die Nähe des WCs.
3. Drücken Sie die Taste  (Einstellen/Weiter).
4. Befolgen Sie die auf dem Bildschirm angezeigte Anweisung.

Es wird kein Wasser ausgesprüht

Das Wasserabsperrventil ist zuge dreht.

☞ Das Wasserabsperrventil befindet sich im Tankinneren. Wenden Sie sich an den Kundendienst.

Das Sieb ist verstopft.

☞ Das Sieb befindet sich innerhalb der Toilettenschüssel. Wenden Sie sich an den Kundendienst.

Der Wasserdruck ist zu niedrig oder der Wasserdruck ist auf sein niedrigstes Niveau eingestellt.

☞ Drücken Sie die Taste [+ für die Anpassung des Wasserdrucks](#).



Der Sensor für die untere Körperhälfte hat keinen Benutzer erkannt.

☞ Setzen Sie sich auf den WC-Sitz oder ändern Sie Ihre Sitzposition. Setzen Sie sich beispielsweise auf dem Sitz weiter nach hinten.

Die Kleidung eines Benutzers kann nur schwer erkannt werden.

☞ Der Sensor muss in der Lage sein, die Haut des Benutzers erkennen zu können.

Das WC wird gespült.

☞ Dies ist kein Problem. Der Spülvorgang hat Vorrang. Drücken Sie erneut auf  (Analdusche),  (sanfte Analdusche) oder  (Lady-Dusche), nachdem der Spülvorgang beendet wurde.

Es dauert sehr lange, bis Wasser ausgesprüht wird

Die Temperatur des Wassers, mit dem der Sitz versorgt wird, ist zu niedrig.

👉 Dies ist kein Problem. Wenn die Wassertemperatur, zum Beispiel im Winter, extrem niedrig ist, kann es einige Zeit dauern, bis warmes Wasser ausgesprüht wird, da die Anwärmzeit länger dauert.

Wasser ist nicht warm

Die Wassertemperatur ist auf ihre niedrigste Gradzahl eingestellt.

☞ Drücken Sie die Taste unter [\[WASSER-TEMPERATUR\]](#) und stellen Sie die Temperatur wunschgemäß ein.

Die Temperatur des zugeführten Wassers ist äußerst niedrig.

☞ Die Wassertemperatur während des Duschvorgangs kann niedriger als erwartet ausfallen; dies kann zum Beispiel während des Winters auftreten, wenn das Wasser in der Leitung kälter ist.

Wasserdruck zu niedrig

Der Wasserdruck ist auf sein niedrigstes Niveau eingestellt.

➡ Drücken Sie die Taste [+](#) für die Anpassung des Wasserdrucks.

Unruhige Düsenführung

Die Düse ist abgefallen, weil die Führung mit der Toilettenbürste oder einem anderen Gegenstand berührt wurde.

👉 [Bringen Sie die Düsenführung korrekt an.](#)

Falsche Ausrichtung des Düsenaufsatzes

Der Düsenaufsatz ist nicht richtig ausgerichtet.

➡ Richten Sie den Düsenaufsatz korrekt aus.

Aus dem Sitz kommt ein Gurgellaut

Beim Ausschalten des Strahls kommt aus dem Sitz ein Gurgellaut.

👉 Dies ist kein Problem. Hierbei handelt es sich um das Motorgeräusch, wenn das WC normal funktioniert. Solange der Wasserdruck und/oder die Position der Düse korrekt eingestellt werden können, stellt dies Geräusch kein Problem dar.

Der Ventilator der Geruchsabsaugung läuft ununterbrochen

Der Sensor für die untere Körperhälfte ist blockiert oder nass.

👉 Wischen Sie den Sensor mit einem weichen, feuchten Tuch ab.

Der Ventilator der Geruchsabsaugung funktioniert nicht

Die [GERUCHSABSAUGUNG] ist abgeschaltet.

🔗 Stellen Sie die [\[GERUCHSABSAUGUNG\]](#) auf [AN].

Der Sensor für die untere Körperhälfte ist verschmutzt oder der Benutzer sitzt seit über 2 Stunden auf dem WC-Sitz.

🔗 Eventuell ist die Erkennungsfunktion des Sensors fehlerhaft. Wischen Sie den Sensor mit einem weichen, feuchten Tuch ab. Der Ventilator der Geruchsabsaugung stoppt automatisch nach 2 Stunden ununterbrochenem Betrieb.

Nachgelassene Effektivität der Geruchsabsaugung

Wenn sich auf der Patrone der Geruchsabsaugung Schmutz befindet, kann dies die Geruchsentfernung beeinträchtigen.

👉 [Reinigen Sie die Patrone der Geruchsabsaugung](#), falls Sie eine Geruchsbildung wahrnehmen.

Ist das Haltbarkeitsdatum der Patrone für die Geruchsabsaugung überschritten?

👉 Ersetzen Sie die Patrone für die Geruchsabsaugung. Die Vorgehensweise zum Austauschen der Patrone finden Sie unter [„Reinigung des Geruchsabsaugungsfilters“](#).

Das WC wird nicht automatisch gespült

[WC-SPÜLUNG] ist auf [AUS] eingestellt.



☞ Wählen Sie für die [\[WC-SPÜLUNG\]](#) die Einstellung [AUS].

Es ist ein anderer Spülkasten mit automatischer Spülfunktion installiert als der GROHE-Spülkasten.

☞ Diese Funktion ist nur bei einem GROHE-Spülkasten mit automatischer Spülfunktion verfügbar.

Der Wasserdurchfluss ist schwach oder das WC wird nicht vollständig gespült

Es wurde zu viel Toilettenpapier verwendet.

☞ Sollte zu viel Toilettenpapier verwendet werden, wird es möglicherweise nicht vollständig durch Betätigen der Taste  (Spülung mit geringer Spülmenge) entsorgt. In diesem Fall muss die Taste  (Spülung mit hoher Spülmenge) gedrückt werden.

☞ Beachten Sie bitte, dass bei einer Spülung mit hoher Spülmenge maximal 5 m entsorgt werden kann.

Verstopfte Toilettenschüssel

Es wurde zu viel Toilettenpapier verwendet.

➔ Stellen Sie die [\[WC-SPÜLUNG\]](#) auf [AUS] und beheben Sie anschließend die Verstopfung in dem WC.

*Während der Behebung der Verstopfung kann das WC automatisch spülen, sodass das Wasser in der Toilettenschüssel überläuft.

Der Trockner funktioniert nicht

Der Sensor für die untere Körperhälfte hat keinen Benutzer erkannt.

👉 Setzen Sie sich auf den WC-Sitz oder ändern Sie Ihre Sitzposition. Setzen Sie sich beispielsweise auf dem Sitz weiter nach hinten.

Die Kleidung eines Benutzers kann nur schwer erkannt werden.

👉 Der Sensor muss in der Lage sein, die Haut des Benutzers erkennen zu können.

Die Luft ist nicht warm

Die [FÖN-TEMPERATUR] ist zu niedrig eingestellt.

➡ Drücken Sie die Taste unter dem Symbol [\[FÖN-TEMPERATUR\]](#), um die Temperatur einzustellen.



Plötzlicher Abbruch der warmen Luftzufuhr

Die Trockenfunktion wurde 4 Minuten lang verwendet.

➡ Drücken Sie erneut die Taste unter dem Symbol [\[FÖN\]](#).

Der Deckel schließt sich zu schnell

Der Deckel wurde während des automatischen Schließvorgangs heruntergedrückt.

🔗 Drücken Sie die Taste  (Öffnen/Schließen). Schalten Sie das WC aus und benachrichtigen den Kundendienst, wenn sich der Sitz nicht durch Drücken der Taste  (Öffnen/Schließen) öffnet.

Sitz und Deckel öffnen oder schließen sich nicht automatisch

[ÖFFNEN/SCHLIEßEN] ist auf [AUS] eingestellt.

🔧 Stellen Sie [\[ÖFFNEN/SCHLIEßEN\]](#) für [DECKEL] oder [SITZ & DECKEL] ein.

Der Deckel wurde nicht korrekt montiert.

🔧 [Montieren Sie den Toilettendeckel](#) in der richtigen Art und Weise.

Der Sensor für die obere Körperhälfte ist blockiert oder verschmutzt.

🔧 Reinigen Sie den Sensor oder entfernen Sie Gegenstände, welche den Sensor blockieren könnten.

Seitenanfang > Fehlerbehebung > Automatisches Öffnen und Schließen von Sitz und Deckel > Der Deckel bewegt sich, obwohl niemand vor dem WC steht

Der Deckel bewegt sich, obwohl niemand vor dem WC steht

Der Sensor für die obere Körperhälfte ist direktem Sonnenlicht ausgesetzt.

🔗 Der Sensor darf nicht direktem Sonnenlicht ausgesetzt werden.

Der Sensor für die obere Körperhälfte ist blockiert oder verschmutzt.

🔗 Reinigen Sie den Sensor oder entfernen Sie Gegenstände, welche den Sensor blockieren könnten.

Der Deckel bleibt geöffnet

Der Sensor für die obere Körperhälfte ist blockiert oder verschmutzt.

🔧 Reinigen Sie den Sensor oder entfernen Sie Gegenstände, welche den Sensor blockieren könnten.

Seitenanfang > Fehlerbehebung > Smartphone-App > Das Pairing von Smartphone und WC konnte nicht erfolgreich durchgeführt werden

Das Pairing von Smartphone und WC konnte nicht erfolgreich durchgeführt werden

Das WC ist bereits mit einem anderen Smartphone verbunden.

🔄 Drücken Sie ■ (Stopp), um die aktuelle Bluetooth-Verbindung zu beenden. Starten Sie die Anwendung neu und führen Sie das Pairing erneut durch.

Das Smartphone kann mit dem WC nicht verbunden werden

Neben dem Sitz befinden sich Metallgegenstände.

🔗 Entfernen Sie die Metallgegenstände.

In der Anwendung wurde ein anderes WC ausgewählt.

🔗 Stellen Sie sicher, dass bei der Verbindung des Smartphones mit dem WC die drei Pieptöne zu hören sind.

Zum WC kann keine Verbindung hergestellt oder das WC kann nicht anhand der Anwendung bedient werden

Das WC erkennt beim Pairing-Vorgang keine Daten.

☞ Führen Sie das Pairing in folgenden Fällen erneut durch: bei der ersten Inbetriebnahme der Anwendung, wenn das Smartphone durch ein anderes ersetzt wurde, bei Verwendung der Anwendung für ein anderes WC.

Das Smartphone wurde durch ein anderes ersetzt.

☞ Laden Sie die Anwendung herunter, installieren Sie sie und führen Sie das Pairing erneut durch. Bitte beachten Sie, dass die vom vorherigen Smartphone gespeicherten Daten verloren gehen und nicht wieder hergestellt werden können.

Das WC ist bereits mit einem anderen Smartphone verbunden.

☞ Drücken Sie **■** (Stopp), um die aktuelle Bluetooth-Verbindung zu beenden. Starten Sie die Anwendung neu und führen Sie das Pairing erneut durch.

Der WC-Deckel ist geschlossen.

☞ Öffnen Sie den WC-Deckel und starten Sie die Anwendung neu.

Es wurden mehr als 8 Smartphones registriert.

☞ Wenn mehr als 8 Smartphones registriert wurden, muss das Smartphone mit den ältesten Pairing-Daten erneut registriert werden.

Die Bluetooth-Funktion des Smartphones ist ausgeschaltet.

☞ Schalten Sie die Bluetooth-Funktion des Smartphones an.

Wassertropfen an der Unterseite des WCs

Durch hohe Luftfeuchtigkeit bildet sich Kondenswasser.

☞ Wischen Sie die Wassertropfen häufig ab. Lüften Sie den Toilettenraum angemessen.

Die Düsenführung schließt nicht

🔗 Dies ist kein Problem. Die Düsenführung bleibt während der Geruchsabsaugung geöffnet.

Leitfaden

In diesem Leitfaden von GROHE finden Sie einige Hinweise zur Reinigung des Produkts. Bitte beachten Sie, dass einige Reinigungsmittel nicht verwendet werden dürfen.

Allgemein empfiehlt GROHE für dieses Produkt Allzweck-Flüssigreiniger.

Reinigungsmittel

Weiches Tuch: Verwenden Sie auf eine angemessene Größe zugeschnittene alte Handtücher, T-Shirts, usw.

☞ Für WC-Sitz, Deckel, Abdeckung, Toilettenschüssel

Schwamm: Verwenden Sie einen weichen Schaumstoffschwamm.

☞ Für den Düsenaufsatz

Toilettenbürste (nicht scheuernde): Verwenden Sie eine Bürste mit weichen Borsten.

☞ Für die Toilettenschüssel

Gummihandschuhe: Tragen Sie zum Schutz Ihrer Hände Gummihandschuhe.

Schlagen Sie die Kanten um, damit kein Wasser und Reinigungsmittel in die Handschuhe eindringt.

Reinigungsmittel

Neutraler WC-Reiniger / Reiniger ohne Scheuermittel: Entfernt gelbliche und/oder schwarze Verunreinigungen von der Toilettenschüssel.

☞ Keramikteile

HINWEIS:

- Die Toilettenschüssel ist aus dem Material AQUA CERAMIC hergestellt. Um die Wirkung von AQUA CERAMIC nicht zu beeinträchtigen, dürfen folgende Reinigungsmittel und Gegenstände nicht verwendet werden.
 - chlor- und alkalihaltige Reinigungsmittel
 - Scheuermittel
 - Scheuerbürsten



- Stellen Sie während der Reinigung die Funktionen [\[WC-SPÜLUNG\]](#) und [\[ÖFFNEN/SCHLIEßEN\]](#) auf [\[AUS\]](#), um versehentliche Fehlsignale zu vermeiden.

WC-Sitz, Deckel, Abdeckung und Fernbedienung (Kunststoffteile)

Wischen Sie die Oberfläche mit einem feuchten, weichen Tuch ab.



GROHE empfiehlt, das WC häufig zu reinigen, damit sich kein Schmutz auf der WC-Oberfläche ansammelt.

Darüber hinaus verhindert die Reinigung mit einem feuchten Tuch eine elektrostatische Aufladung, welche Staubpartikel anziehen und schwärzliche Verunreinigungen hervorrufen kann.

HINWEIS:

- Reinigen Sie die Oberfläche nicht mit einem trockenen Tuch oder Toilettenpapier, da diese Kratzer verursachen können.
- Schalten Sie für die Reinigung der Fernbedienung das WC aus, um versehentliche Fehlsignale zu vermeiden.

Abnehmen des Deckels zur Reinigung

Der Deckel kann leicht abgenommen werden. Dies ist insbesondere bei der Reinigung der verborgenen liegenden Scharniere oder des gesamten Deckels nützlich.

Abnehmen des WC-Deckels

1. Schalten Sie das WC über den Hauptschalter an dem WC aus.
2. Öffnen Sie den Deckel.

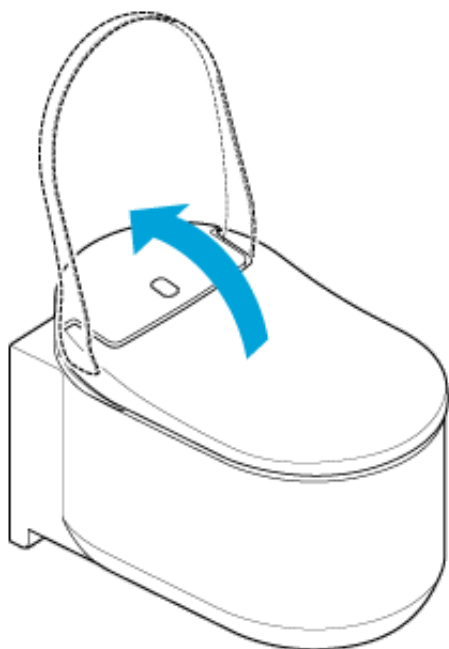

3. Schieben Sie die Verriegelungen für den Deckel nach oben.

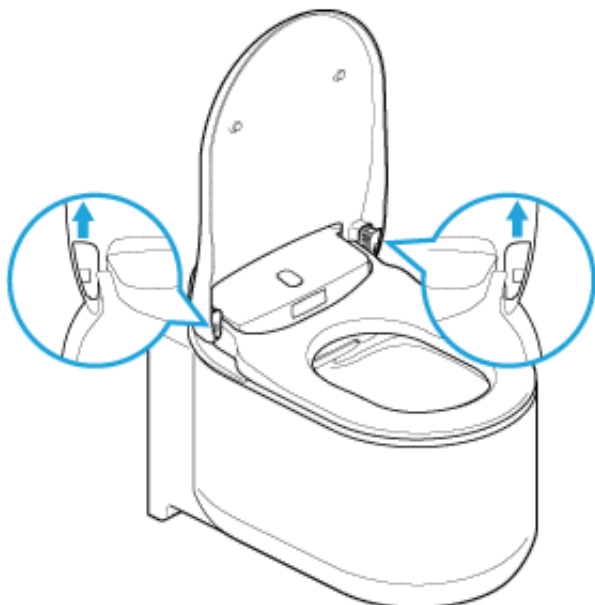

4. Schließen Sie den Deckel.

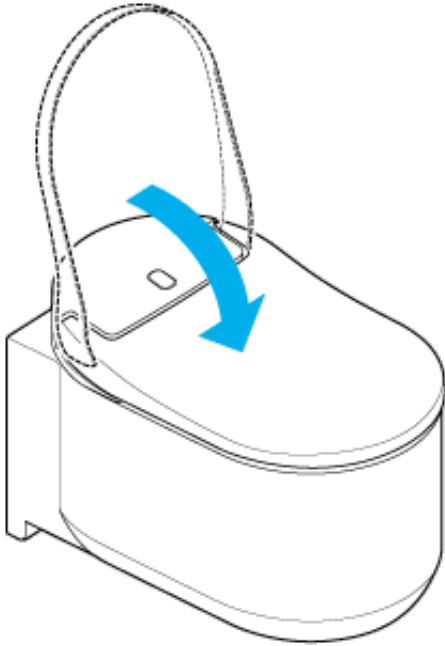

5. Heben Sie den Deckel mit beiden Händen an.

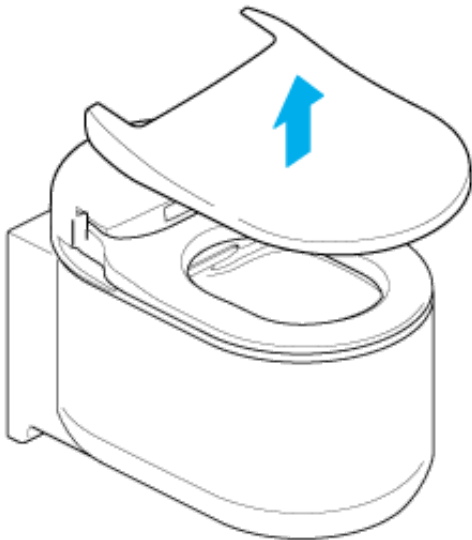

Aufsetzen des WC-Deckels

1. Setzen Sie den Deckel auf das WC auf.

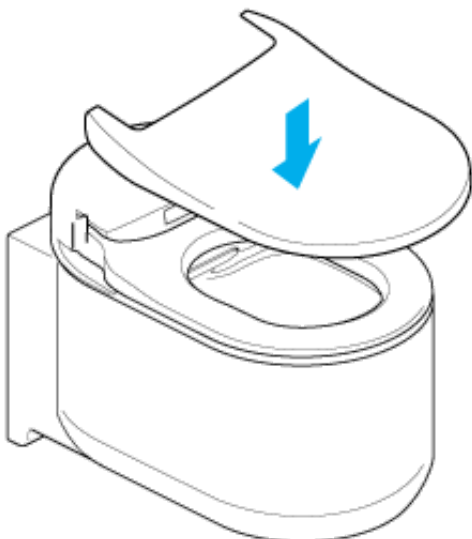

2. Öffnen Sie den Deckel.

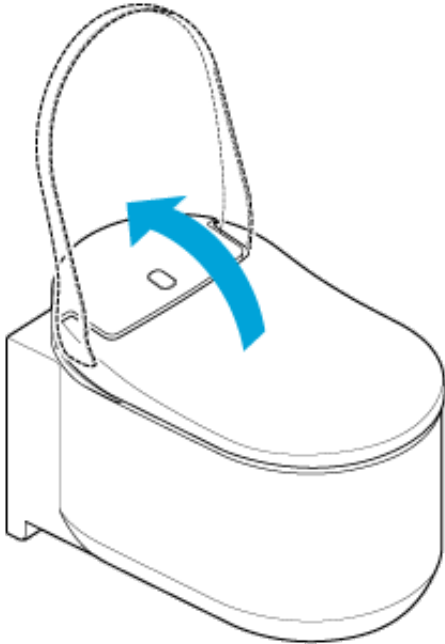

3. Schieben Sie die Verriegelungen für den Sitz nach unten.

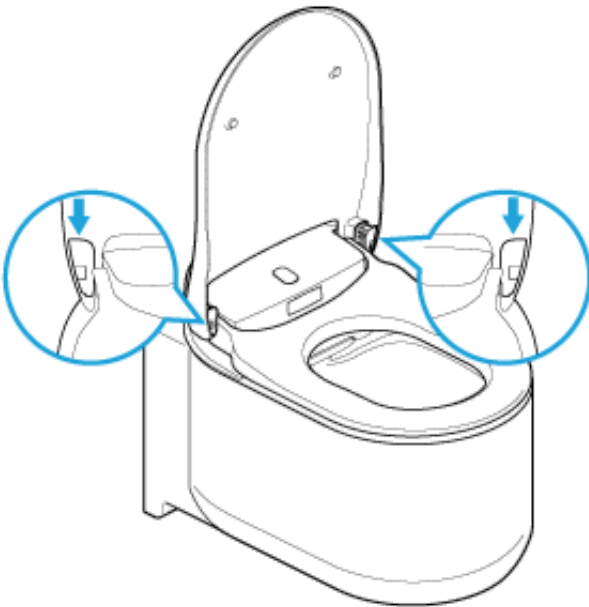

4. Schalten Sie das WC über den Hauptschalter an dem WC ein.

HINWEIS:

- Schalten Sie das WC aus, wenn Sie den WC-Deckel abnehmen. Wenn der Strom nicht abgeschaltet wird, kann dies zu Schäden an den Innenteilen des Geräts führen.
- Üben Sie auf den Deckel keine übermäßige Kraft aus, da er hierdurch beschädigt werden kann.
- Öffnen Sie den WC-Sitz nicht, wenn der Deckel abgenommen wurde. Der Sitz könnte hierdurch Kratzer oder Beschädigungen davontragen.
- Das WC darf ohne Deckel nicht verwendet werden.

Toilettenschüssel (Keramikteile)

Die Toilettenschüssel ist aus dem Material AQUA CERAMIC hergestellt.

- Reinigen Sie die Toilettenschüssel mit Wasser bzw. warmen Wasser, einer weichen Bürste oder einem Schwamm und Neutralreiniger.

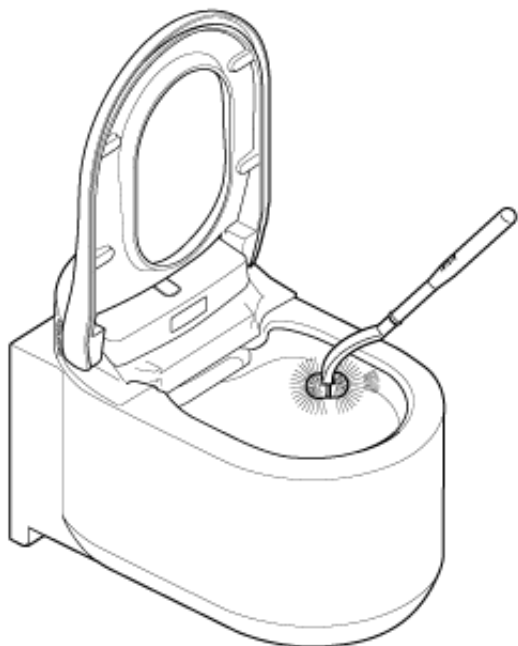

HINWEIS:

- Verwenden Sie keine chlor- oder säurehaltigen Reinigungsmittel oder Desinfektionsmittel, da aus diesen Reinigungsmitteln austretende Gase das Produkt schädigen oder zu Störungen führen können.
- Verwenden Sie auch kein heißes Wasser, da dies die Toilette beschädigen kann.
- Verwenden Sie keine Scheuerbürste oder Scheuermittel, da diese die Hyper Clean-Oberfläche beschädigen können und ihr Effekt verloren geht.

Düsenführung / Geruchsabsaugungsfilter

Manuelle Reinigung der Düsenführung

HINWEIS:

- Nicht mit einem trockenen Tuch oder Toilettenpapier abwischen, da dies zu Kratzern führen kann.
- Keine Scheuerbürste oder Scheuermittel verwenden.
- Bitte beachten Sie den oberen und unteren Teil der Düsenführung.
- Üben Sie auf die Düsenführung keine übermäßige Kraft aus, da sie hierdurch beschädigt werden kann.

Zur Reinigung kann die Düsenführung leicht herausgenommen werden. Siehe Abbildung unten.

1. Öffnen Sie die Düsenführung wie unter [„Manuelle Reinigung der Düse“](#) beschrieben.
2. Nehmen Sie die Düsenführung ab.

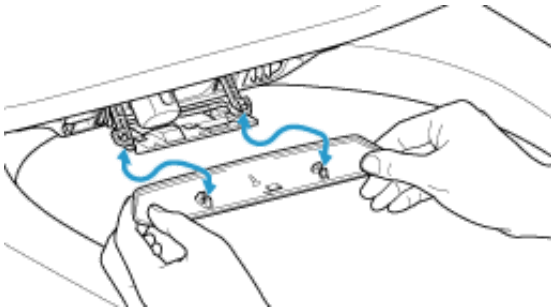

3. Reinigen Sie die Düsenführung mit einem weichen Tuch.
4. Führen Sie die Düsenführung in die Halterung, bis es klickt.
5. Schließen Sie die Düsenführung wie unter [„Manuelle Reinigung der Düse“](#) beschrieben.

Reinigen des Geruchsabsaugungsfilters

1. Öffnen Sie die Düsenführung wie unter [„Manuelle Reinigung der Düse“](#) beschrieben.
2. Ziehen Sie den Geruchsabsaugungsfilter heraus.

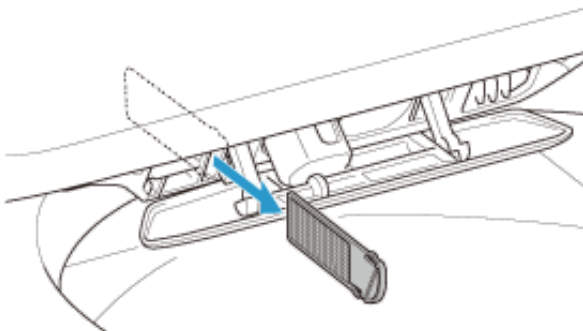

3. Waschen Sie den Geruchsabsaugungsfilter unter fließendem Wasser ab.
4. Trocken Sie den Geruchsabsaugungsfilter und schieben Sie in wieder in den Schlitz.

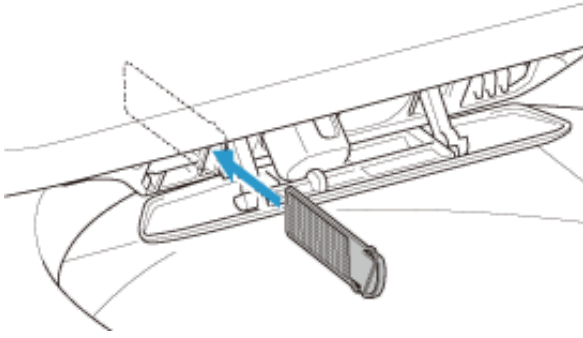

5. Schließen Sie die Düsenführung wie unter [„Manuelle Reinigung der Düse“](#) beschrieben.

Düse

Reinigung der Düse mit der Fernbedienung

Sie können die Düse während der WC-Benutzung (sitzend auf dem Sitz) durch folgende Vorgehensweise anhand der Fernbedienung reinigen.

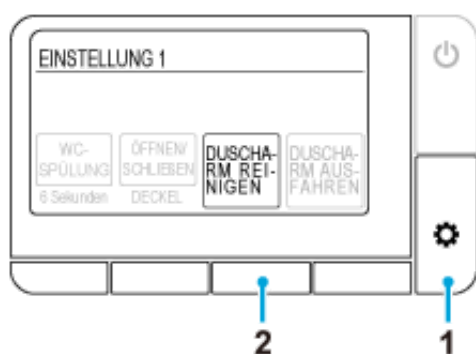

1. Drücken Sie mehrmals die Taste (Einstellen/Weiter), bis der Bildschirm [EINSTELLUNG 1] angezeigt wird.
2. Drücken Sie die untere Taste [DUSCHARM REINIGEN].
Die Düse bleibt im Gehäuse und wird ca. 15 Sekunden lang gereinigt.

Manuelle Reinigung der Düse

Sie können die Düse manuell reinigen (indem Sie die Teile mit einem Schwamm abreiben, um Flecken zu entfernen, usw.). Für die Reinigung können Sie die Düse auf folgende Weise herausziehen.

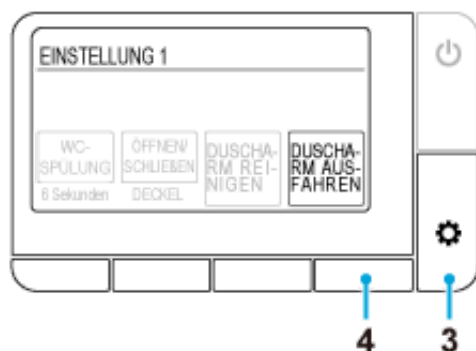

1. Stellen Sie [\[WC-SPÜLUNG\]](#) und [\[ÖFFNEN/SCHLIEßEN\]](#) auf [AUS], um die Funktionen zu deaktivieren.
2. Heben Sie Deckel und Sitz an.
3. Drücken Sie mehrmals die Taste (Einstellen/Weiter), bis der Bildschirm [EINSTELLUNG 1] angezeigt wird.
4. Drücken Sie die untere Taste [DUSCHARM AUSFAHREN].

Jedes Mal, wenn die Taste gedrückt wird, funktioniert das WC auf folgende Weise. In diesem Zustand funktioniert die Dusche nicht.

1. Drücken: Die Düse für die Analdusche fährt aus.
2. Drücken: Die Düse für die Lady-Dusche fährt aus, nachdem die Düse für die Analdusche eingefahren wurde.
3. Drücken: Die Düsenführung öffnet sich, nachdem die Düse für die Lady-Dusche zurückgefahren wurde.
4. Drücken: Die Düsenführung schließt sich.
5. Reinigen Sie die Düsen.
6. Umkehrung der Einstellungen für [\[WC-SPÜLUNG\]](#) und [\[ÖFFNEN/SCHLIEßEN\]](#).

HINWEIS:

- Üben Sie auf die Düsen keine übermäßige Kraft aus, da dies zu Fehlfunktionen führen kann.
- Ziehen Sie nicht an den Düsen und drücken Sie sie nicht hinein. Die Düse würde nicht mehr zurückgefahren und es kann ein Fehler auftreten.

Wenn Sie versehentlich an den Düsen gezogen oder sie hineingedrückt haben, schalten Sie das WC durch Drücken des Hauptschalters an dem WC aus und nach ca. 10 Sekunden wieder ein.

- Reinigen Sie die Düsen nicht mit Zahnbürsten.

Vorsichtsmaßnahmen bei der Verwendung von Bluetooth®

In die Nähe des Sitzes und der Fernbedienung dürfen keine Geräte gelangen, die Funkwellen aussenden.

Folgende Geräte sollten so weit wie möglich vom Sitz und der Fernbedienung fern gehalten werden, um Interferenzen mit Funkwellen und damit verbundene Störungen zu vermeiden.

- Mikrowellen
- WLAN-Geräte
- Bluetooth®-kompatible Geräte, ausgenommen Smartphones
- Sonstige Geräte, welche Funkwellen im 2,4-GHz-Bereich aussenden (kabellose Telefone, kabellose Audiogeräte, Spielkonsolen, PC-Peripheriegeräte usw.)
- Wenn Sie einen implantierten Kardioverter/Defibrillator (Herzschrittmacher) tragen, muss die Fernbedienung mindestens 22 cm von dem Implantat entfernt gehalten werden.

Kundenservice

1. Bevor Sie den Kundendienst anrufen

Wenden Sie sich an GROHE, wenn die Probleme nicht anhand der Lösungsschritte unter [„Fehlerbehebung“](#) gelöst werden können. Wenden Sie sich außerdem in folgenden Situationen an GROHE.

- Bei zusätzlichen Fragen, die in dieser Anleitung nicht abgedeckt sind.
- Bei einem beschädigten Kabel.
- Bei einem überhitzten Kabel.

Wenn eine der vorgenannten Situationen vorliegt, kann dies zu einem Unfall führen. Wenden Sie sich unbedingt an GROHE.

HINWEIS:

- Dieses Produkt darf auf keinen Fall auseinandergebaut oder verändert werden, da dies zu einem elektrischen Schlag, Brand und/oder Verletzungen führen kann. Darüber hinaus erlischt mit dem Auseinanderbau die Garantie.
- Sollte Wasser aus der Sitzeinheit oder dem Wasserversorgungssystem austreten, muss das WC am Hauptschalter ausgeschaltet werden, da es sonst zu einem elektrischen Schlag, Brand oder einer Leckage kommen kann.
- Wenn die Sitzeinheit oder das Kabel beschädigt sind (erkennbar durch seltsame Geräusche oder Gerüche, Rauch, hohe Temperatur, Risse oder Leckagen), muss das WC am Hauptschalter sofort ausgeschaltet und die Reparatur des defekten Teils veranlasst werden. Defekte Teile dürfen nicht mehr verwendet werden, um einen elektrischen Schlag oder Brand zu vermeiden.

2. Garantiekarte

Zum Lieferumfang dieses Produkt gehört eine Garantiekarte. Lesen Sie sorgfältig die Bedingungen auf der beiliegenden Garantiekarte zu diesem Produkt. Halten Sie Ihren Kaufbeleg (normalerweise die Rechnung Ihres GROHE-Händlers) bereit.

Die Garantie gilt ab Kaufdatum für einen Zeitraum von 5 Jahren.

Lesen Sie die Garantiebestimmungen um festzustellen, welche Vorfälle unter die Garantie fallen.

3. Beauftragung von Reparaturen

WENN SIE FRAGEN HABEN ODER TEILE BESCHÄDIGT SIND ODER FEHLEN, WENDEN SIE SICH BITTE NICHT AN DAS GESCHÄFT ODER GEBEN SIE DIESES PRODUKT NICHT IN IHREM GESCHÄFT AB. BITTE WENDEN SIE SICH AN IHREN KUNDENDIENST VOR ORT, DER IHRE FRAGEN

BEANTWORTET ODER SICH UM IHR ANLIEGEN KÜMMERT.

Innerhalb der Garantiezeit

Halten Sie bitte folgende Angaben bereit, wenn Sie eine Garantieleistung in Anspruch nehmen möchten.

Außerhalb der Garantiezeit

Wenn Sie den Kundendienst nach Ablauf der Garantiezeit in Anspruch nehmen möchten, gehen die Kosten zu Lasten des Produkteigentümers. Zu den Kosten gehören Arbeitskosten, Fahrkosten und Materialkosten.

Von Ihnen benötigte Angaben

1. Ihre Kontaktdaten (z. B. Name, Adresse, Telefonnummer)
2. Seriennummer
(siehe Warnschild auf der Rückseite des Deckels)
3. Datum der Installation
(siehe Garantiekarte)
4. Grund der Kundendienstanforderung

Kontakt

GROHE Händler /GROHE Kundendienst

- D**
☎ +49 571 3989 333
impressum@grohe.de
- A**
☎ +43 1 68060
info-at@grohe.com
- AUS**
Argent Sydney
☎ +(02) 8394 5800
Argent Melbourne
☎ +(03) 9682 1231
- B**
☎ +32 16 230660
info.be@grohe.com
- BG**
☎ +359 2 9719959
grohe-bulgaria@grohe.com
- CAU**
☎ +99 412 497 09 74
info-az@grohe.com
- CDN**
☎ +1 888 6447643
info@grohe.ca
- CH**
☎ +41 448777300
info@grohe.ch
- CN**
☎ +86 21 63758878
- CY**
☎ +357 22 465200
info@grome.com
- CZ**
☎ +420 277 004 190
grohe-cz@grohe.com
- DK**
☎ +45 44 656800
grohe@grohe.dk
- E**
☎ +34 93 3368850
grohe@grohe.es
- EST**
☎ +372 6616354
grohe@grohe.ee
- F**
☎ +33 1 49972900
marketing-fr@grohe.com
- FIN**
☎ +358 10 8201100
teknocalor@teknocalor.fi
- GB**
☎ +44 871 200 3414
info-uk@grohe.com
- GR**
☎ +30 210 2712908
nsapountzis@ath.forthnet.gr
- H**
☎ +36 1 2388045
info-hu@grohe.com
- HK**
☎ +852 2969 7067
info@grohe.hk
- I**
☎ +39 2 959401
info-it@grohe.com
- IND**
☎ +91 124 4933000
customercare.in@grohe.com
- IS**
☎ +354 515 4000
jonst@byko.is
- J**
☎ +81 3 32989730
info@grohe.co.jp
- KZ**
☎ +7 727 311 07 39
info-cac@grohe.com
- LT**
☎ +372 6616354
grohe@grohe.ee
- LV**
☎ +372 6616354
grohe@grohe.ee
- MAL**
☎ +1 800 80 6570
info-singapore@grohe.com
- N**
☎ +47 22 072070
grohe@grohe.no
- NL**
☎ +31 79 3680133
vragen-nl@grohe.com
- NZ**
☎ +09/373 4324
- P**
☎ +351 234 529620
commercial-pt@grohe.com
- PL**
☎ +48 22 5432640
biuro@grohe.com.pl
- RI**
☎ +62 21 2358 4751
info-singapore@grohe.com
- RO**
☎ +40 21 2125050
info-ro@grohe.com
- ROK**
☎ +82 2 559 0790
info-singapore@grohe.com
- RP**
☎ +63 2 8041617
- RUS**
☎ +7 495 9819510
info@grohe.ru
- S**
☎ +46 771 141314
grohe@grohe.se
- SGP**
☎ +65 6 7385585
info-singapore@grohe.com
- SK**
☎ +420 277 004 190
grohe-cz@grohe.com
- T**
☎ +66 2610 3685
info-singapore@grohe.com
- TR**
☎ +90 216 441 23 70
GroheTurkey@grome.com
- UA**
☎ +38 44 5375273
info-ua@grohe.com
- USA**
☎ +1 800 4447643
us-customerservice@grohe.com
- VN**
☎ +84 8 5413 6840
info-singapore@grohe.com
- AL** **BIH** **HR** **KS**
ME **MK** **SLO** **SRB**
☎ +385 1 2911470
adria-hr@grohe.com
- IR** **OM** **UAE** **YEM**
☎ +971 4 3318070
grohedubai@grome.com
- Eastern Mediterranean,
Middle East - Africa
Area Sales Office:**
☎ +357 22 465200
info@grome.com
- Far East Area Sales Office:**
☎ +65 6311 3600
info@grohe.com.sg

Introduction

About this Manual

Read before Operating	70
-----------------------------	----

Control and Buttons

Main Unit	71
Remote Control	73

How to Use

General Use

Screen list.....	75
Basic Flow	78
Washing with a Shower	80
Drying with Warm Air	82
Operation Using Smartphone App.....	83

Settings

Auto Seat/Lid Open and Close Function	85
Auto Flush Function (OPTION)	86
Odor Absorption Function.....	87
Night Light Function	88
Button Operation Sound.....	89
LED Setting of the Stop Button	90
Changing the Language	91
Restoring the Default Settings.....	92

Troubleshooting

All Functions

No Functions Operate	93
The Remote Control does not Operate	94

Washing

Water does not Spray.....	95
It Takes Time until Water Sprays	96
Water is not Warm.....	97
The Water Pressure is too Low	98
The Nozzle Shutter is Unstable.....	99
The Direction of the Shower is Wrong.....	100
A Gurgling Sound is Emitted from the Seat.....	101

Odor Absorption

The Odor Absorption Fan Runs Continuously.....	102
The Odor Absorption Fan does not Operate	103
The Odor Absorption Effects are Weaker.....	104

Auto Flush

The Toilet does not Flush Automatically	105
Water Flow is Weak or the Toilet is not Flushed Completely.....	106
Toilet Bowl is Clogged	107

Dryer

The Dryer does not Work	108
The Air is not Warm.....	109
Warm Air Stops Suddenly.....	110

Auto Seat/Lid Open and Close Function

The Seat Lid Closes too Quickly	111
The Seat and Lid do not Open or Close Automatically.....	112
The Seat Lid Moves even though no one is Near the Toilet.....	113
The Seat Lid Remains Open	114

Smartphone App

Cannot Pair the Smartphone with the Toilet	115
Cannot Connect the Smartphone to the Toilet	116
Cannot Connect to the Toilet, or Operate the Toilet Using the Application	117

Miscellaneous

Water Drops on the Underside of the Toilet..... 118
The Nozzle Shutter does not Close..... 119

Cleaning

Before Cleaning

Guideline 120

Cleaning

Toilet Seat, Lid, Covers and Remote Control (Plastic Parts)..... 121
Removing the Lid for Cleaning 122
Toilet Bowl (Ceramic Parts)..... 123
Nozzle Shutter/Odor Absorption Filter 126
Nozzle 128

Important Notice

About Bluetooth®

Precautions on Using Bluetooth® 130

After-sales Service

After-sales Service 131
Contact 133

Read before Operating

To ensure proper usage of this product, please read this manual and printed "QUICK START GUIDE" carefully before using this product.

Failure to follow the safety precautions described on the printed "QUICK START GUIDE" (supplied) result in serious accidents in some circumstances.

Each of these items is extremely important for safety, and should be strictly observed.

In the event that an accident occurs as a result of improper usage, GROHE will assume no responsibility for damages.

Main Unit

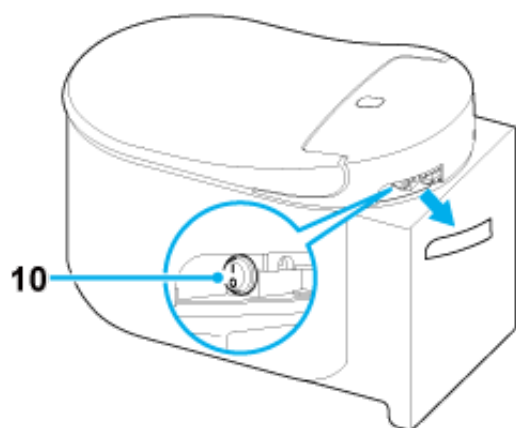
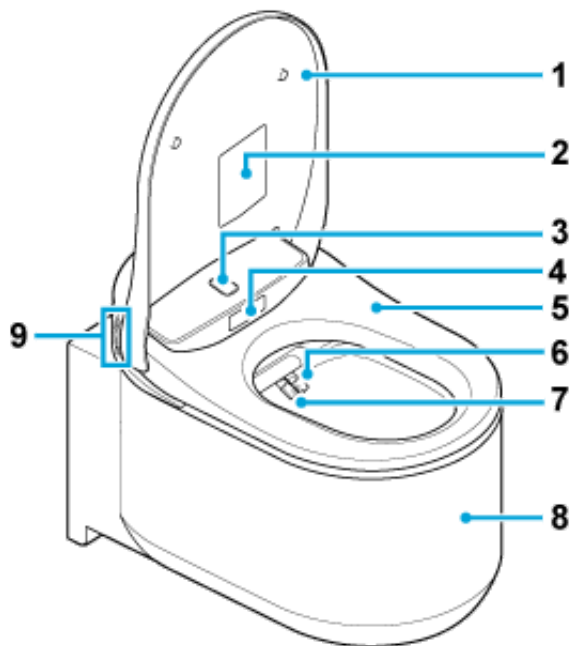

- 1 Toilet seat lid
- 2 Caution label
*Do not remove this label.
- 3 Upper body sensor
- 4 Lower body sensor
- 5 Toilet seat
- 6 Nozzle (for rear washing)
- 7 Nozzle (for front washing)
- 8 Toilet bowl

9 Function buttons

 : Front Washing (for women)

 : Rear Washing

 : Spray Strength Adjust. +

 : Spray Strength Adjust. -

10 Power button

NOTE:

- To flush the toilet manually, push the flush button on the wall.

Remote Control

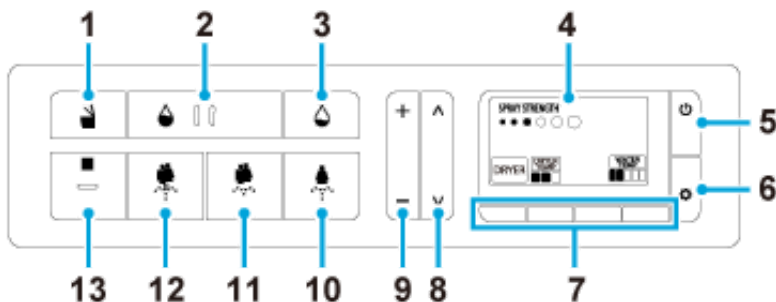

- 1 Toilet Seat Open/Close button
- 2 Flush (full) button (OPTION)*
- 3 Flush (light) button (OPTION)*
- 4 Screen
- 5 Power/Home button
- 6 Set/Next button
- 7 Function buttons
- 8 Nozzle Position Adjust. buttons
- 9 Spray Strength Adjust. buttons
- 10 Front Washing (for women) button
- 11 Rear Washing - Gentle button
- 12 Rear Washing button
- 13 Stop button

*Flush buttons operate only when the auto-flush function is equipped with GROHE tank.

NOTE:

- Power off screen will be displayed when power is turned off by pressing the (power/home) button.
- When there is no operation for 30 seconds, the screen returns to the home menu. In this case, start the operation from the beginning.
- Residual image may appear on the screen when the remote control is used in low temperature environment. This is not a malfunction. The screen display will return to normal state when the temperature of environment becomes normal.
- Screen may display a reversed black and white screen once in a while. This is not a malfunction.

Replacing the batteries of the remote control

Replace the batteries with new ones when  indicator or "Replace the battery." message is displayed on the screen.

1. Remove the screw and washer from the remote control.

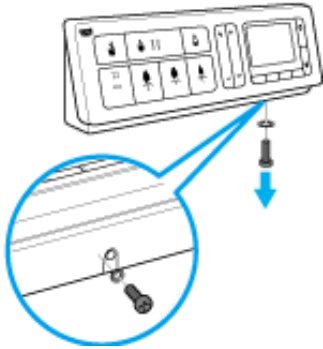

2. Lift the remote control from holder.

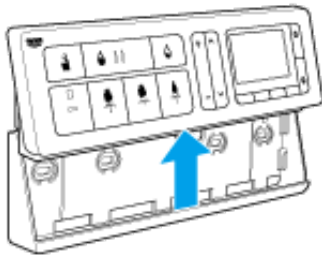

3. Remove the back cover and replace the batteries with new ones (two 1.5-V AA alkaline batteries).

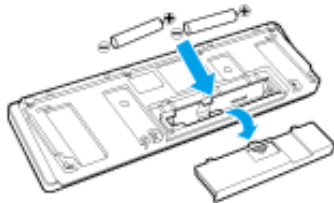

4. Attach the back cover and slide the remote control into its holder, then secure it with the washer and screw.

NOTE:

- Do not touch the buttons on the remote control when replacing batteries.
- Vertical lines may appear on the screen when the batteries are removed. This is not a malfunction. These vertical lines will disappear when batteries are inserted into the remote control.

Screen list

Home menu

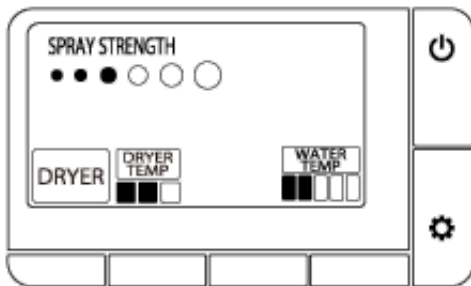

During washing

Rear washing

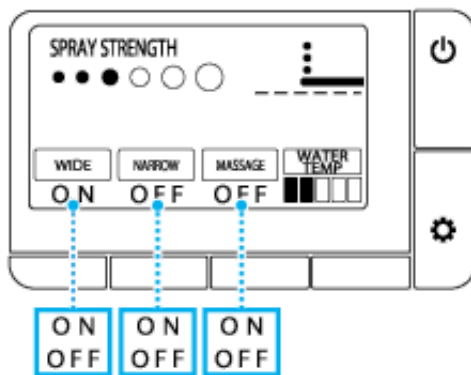

Front washing

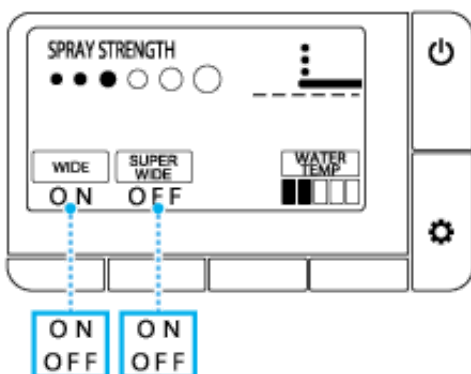

Setting screen

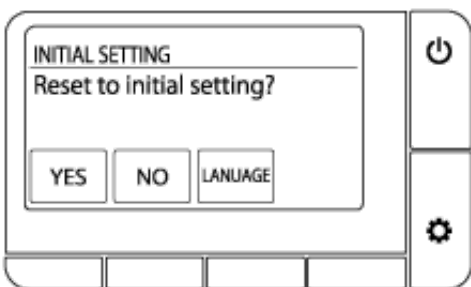
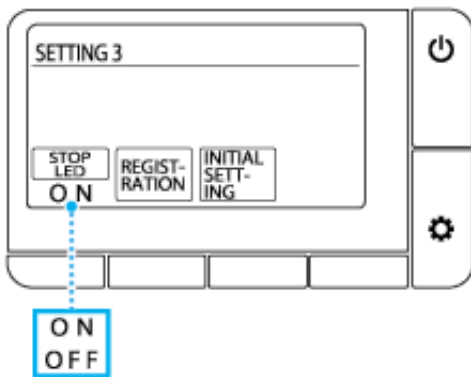
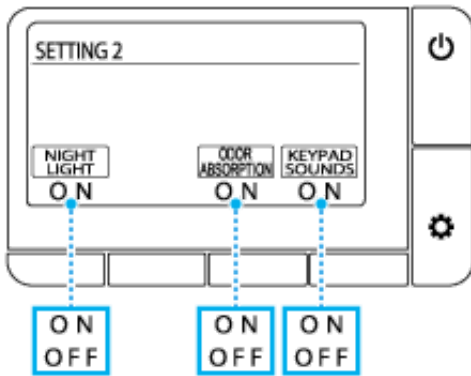
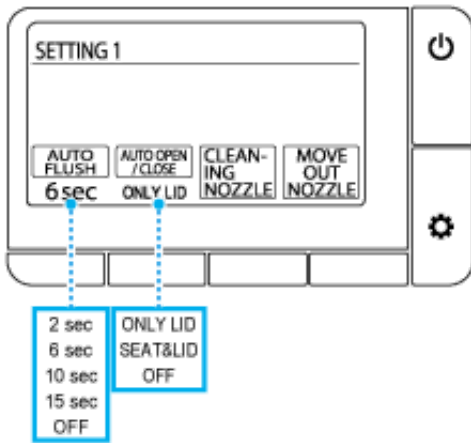

Language selection

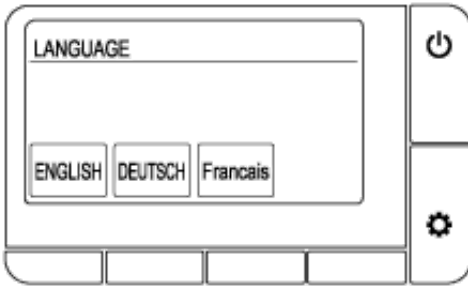

Error message

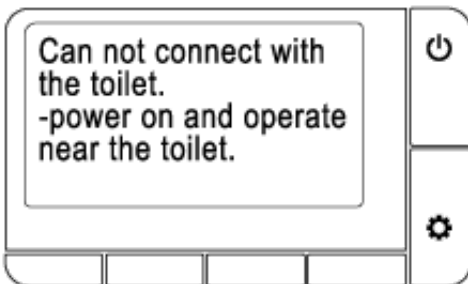
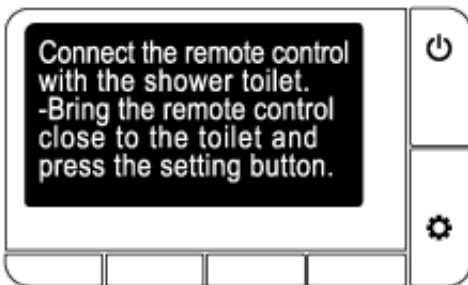
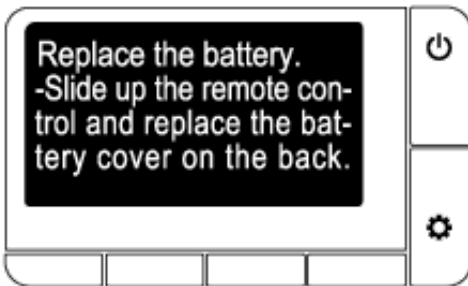
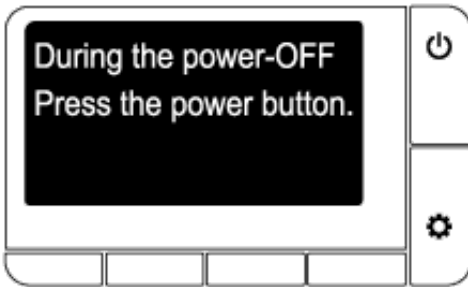





Basic Flow

1. Stand in front of the toilet seat.
The toilet seat lid opens automatically.



NOTE:

- The seat opens by pressing the  (open/close) button.

2. Sit on the toilet seat and odor absorption starts.
3. Press the  (rear washing) button, the  (rear washing-gentle) button, or the  (front washing for women) button to wash.

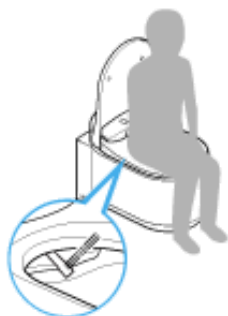



To stop washing, press the  (stop) button.

4. Press the button below the [DRYER] indicator to dry with warm air. To stop drying, press the  (stop) button.





5. Stand from the toilet.

- Auto-flush: Flushing starts automatically.
- Remote flush: press the  (flush/full) button or the  (flush/light) button.
- Manual flush: Press the flush button on the wall.



NOTE:

- Auto-flush function is only available for the GROHE tank equipped with auto-flush function.
-  /  buttons of the remote control operate only when the GROHE tank equipped with auto-flush function is installed.

6. Leave the toilet.

The toilet seat lid closes. Toilet seat lid closes automatically approximately 1 minute after leaving the toilet.

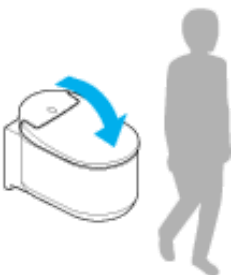

NOTE:

- The seat closes by pressing the  (open/close) button.

Washing with a Shower

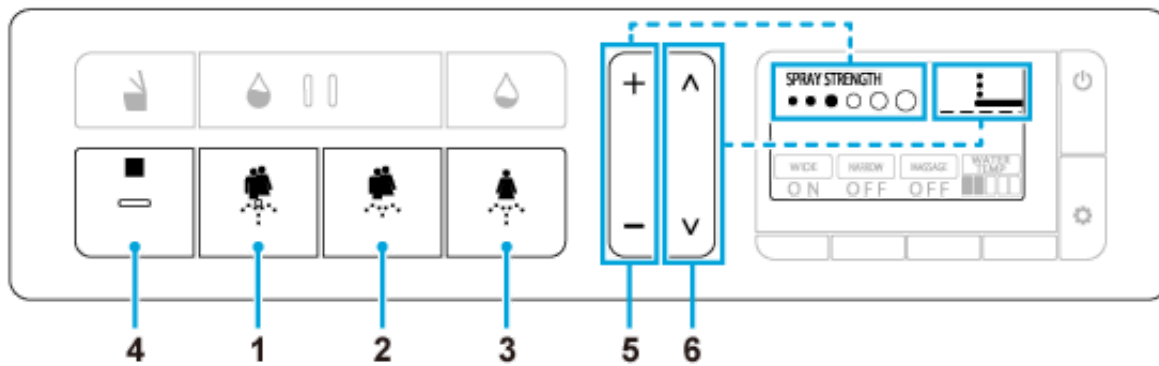

- 1 (rear washing) button: Washes rear part
- 2 (rear washing-gentle) button: Washes rear part gently
- 3 (front washing for women): Washes front part
- 4 (stop) button: Stops washing
- 5 Spray strength adjust. button (+/-): Adjusts spray pressure (6 levels) during washing
- 6 Nozzle position adjust. button (^ / ∨): Adjusts nozzle position (5 levels: default/2 levels forward/2 levels backward) during washing

Additional operation

Press the buttons below the indicators on the screen during washing.

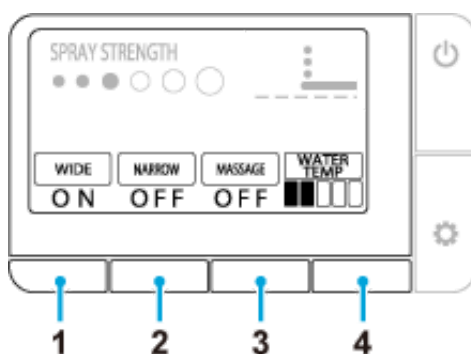

- 1 [WIDE] (): Moves the nozzle back and forth to wash a wide range
- 2 [SUPER WIDE] (): Washes an extended range
[NARROW] (): Moves back and forth over a short span
- 3 [MESSAGE] (): Alternates the water pressure between two levels for massaging effect
- 4 [WATER TEMP] (): Adjusts the water temperature (6 levels: Off (water temperature), Low

(approximately 28°C) to High (approximately 40°C))

NOTE:

- Washing function cannot be operated without seating on the toilet seat.
- Shower automatically stops after 2 minutes. However, this function can be extended up to 6 minutes when the massage function and alike is used during washing.
- Water will come out from a point near the nozzles upon sitting on the toilet seat, or right before or after washing function. This is not a malfunction.
- The water temperature of shower may become lower than expected when temperature of supplied water is extremely low during winter for example.
- For less water splashing while using washing function, sit further back on the toilet seat.
- Shower stops when the toilet is flushed. Shower cannot be used while flushing the toilet.
- Avoid using the shower for extended period of time. Do not use this function to wash inner sides of rectum, vagina, or urethra.
- Do not use this function to stimulate bowel movement. Also, do not defecate intentionally while using this function.
- Do not use this function when there is pain or inflammation on the private parts.
- When the user is accepting medical treatments on the private parts, follow the physician's instructions for using this function.

Drying with Warm Air



- 1 [DRYER]: Press the button below this indicator to use dryer function
- 2 [DRYER TEMP]: Press the button below this indicator on the screen during dryer function to adjust the dryer temperature
 - ■ □ Medium (Approx. 40 °C)
 - ■ ■ High (Approx. 55 °C)
 - □ □ Low (Room temp.)
- 3 ■ (Stop): Stops the dryer function

NOTE:

- If the [DRYER] indicator is not displayed on the screen, press the (power/home) button.
- Dryer temperature will return to initial setting when the dryer function is stopped.
- Dryer function automatically stops after approximately 4 minutes.

Operation Using Smartphone App

You can operate the toilet with a Bluetooth® enabled smartphone by using the dedicated application "SENSIA ARENA".

Installing the application

For Android OS

Search for "SENSIA ARENA" from Google Play and install it.



For iOS

Search for "SENSIA ARENA" from App Store and install it.



Using the application for the first time (Initial setting)

1. Open the application.
2. Disclaimer will display, followed by instructions on how to use this application.
Please read and confirm the details, and tap [Agree] and [Next] twice accordingly.
3. Turn on the Bluetooth function of a smartphone.

- **For Android OS**

Allow the smartphone to be connected with the toilet when the Bluetooth connection request message appeared on the Bluetooth device select screen. Then the toilet selection screen will appear.

- **For iOS**

Turn on the Bluetooth function from the Setting.

Pairing the toilet with Bluetooth® enabled smartphone

1. Open the toilet seat lid.
 2. Set the remote control to Home Menu, and press the button below [DRYER] and [WATER TEMP] simultaneously for more than 2 seconds.
 3. Perform pairing within 1 minute after the above operation.
- **For Android OS**
 1. Open the application "SENSIA ARENA" and tap the top screen.
Please wait for a while when connecting message appears.
 2. When the Bluetooth pairing request message appeared, confirm the device name "Shower toilet" and pair.

For some models of a smartphones, open the notification panel on the top of the screen and tap the pair setting request button.

- **For iOS**

1. Open the application "SENSIA ARENA" and tap the top screen.
Please wait for a while when connecting message appears.
2. When the Bluetooth pairing request message appeared, confirm the device name "Shower toilet" and pair.

Toilet produces three beep sounds when the pairing is completed. Once the pairing has completed, subsequent connection no longer requires this steps.

NOTE:

- Please be careful not to drop your smartphone onto the toilet bowl. GROHE will not be held responsible for any damage occurred to the smartphone.
- GROHE does not guarantee this function to work on all smartphones compatible with Bluetooth connection.
- Only 1 smartphone at a time can be connected to the toilet.
- Up to 7 pairing information of a smartphone can be stored on the toilet. If an 8th smartphone is paired, a smartphone with the oldest pairing information must be paired again.
- When the toilet is connected to a smartphone, operations for washing function (spray strength, nozzle position, etc.) from the remote control are disabled. However, ■ (stop) button can be operated to stop the washing function.
- Press ■ (stop) button to terminate Bluetooth connection.
- When operating the toilet with a smartphone, please operate it within the toilet room. Also, when other person is using the toilet, please do not operate it with your smartphone.

Terms on using this App

1. GROHE will not be liable for the accuracy, usefulness, wholeness, applicability to certain objectives, and safety of the information included in this app.
2. With the exception of when due to intentions or gross negligence of GROHE, GROHE will not be liable in any way in the event that a user suffers any form of damage due to the use of or the inability to use this app.
3. Customers agree that responsibilities in relation to the use of this app are those of the customers themselves and that the responsibility and burden from resolving any dispute that arises between a user and a third party is borne by the user as GROHE will not be liable in any form.
4. GROHE will not be liable in the event that information registered or provided by a user through this app is lost, even for a reason attributable to GROHE.
5. GROHE will not be liable in any form in the event that a dispute or damages have occurred during the use of a related service by the user. GROHE does not provide any form of guarantee in regard to this app inclusive of functions, quality, continuity of operation, and matters pertaining to the existence or nonexistence of infringements of the rights of other parties.

Auto Seat/Lid Open and Close Function

You can set the automatic opening/closing function of the toilet seat lid, or both the toilet seat lid and the toilet seat.

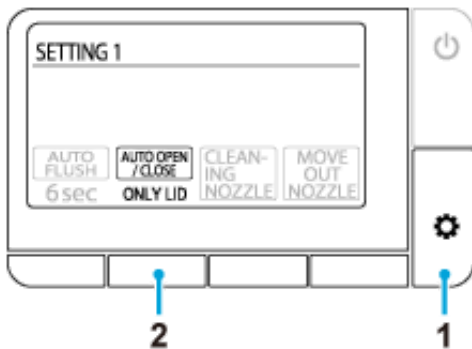

1. Press the  (set/next) button repeatedly until the [SETTING1] screen appears.
2. Press the button below [AUTO OPEN/CLOSE] repeatedly to select the setting.
 - [ONLY LID]: Automatically opens/closes the toilet seat (Default)
 - [SEAT & LID]: Automatically opens/closes the toilet seat and the toilet seat lid
 - [OFF]: Automatic opening and closing function is off

NOTE:

- Direct sunlight and heating equipment may cause the sensor to malfunction and the toilet seat lid to automatically open.
- Open or close the toilet seat lid gently when opening or closing it manually. Excessive force may damage the toilet seat lid.
- Do not manually obstruct, stop, or move in opposite direction the toilet seat or lid. These may damage or cause the auto close function to malfunction.
- Sensor may fail to detect the user when the room temperature is above 30°C. If this happens, ventilate the toilet room to lower the temperature or move closer to the toilet.

Auto Flush Function (OPTION)



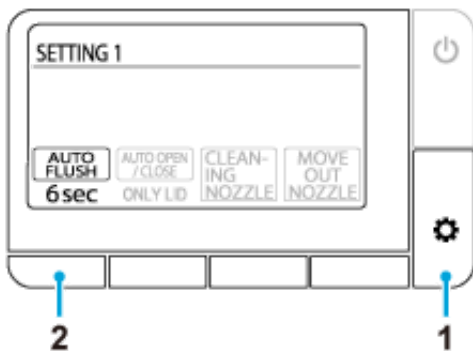

*This function is only available for the GROHE tank equipped with auto-flush function.

Flushes the toilet automatically, approximately 6 seconds by default, after the user stands up from the toilet. You can also change this flush delay setting.



1. Press the  (set/next) button repeatedly until the [SETTING1] screen appears.
2. Press the button below [AUTO FLUSH] repeatedly to select the setting.
 - [2 sec]: Flushes after 2 seconds
 - [6 sec]: Flushes after 6 seconds (Default)
 - [10 sec]: Flushes after 10 seconds
 - [15 sec]: Flushes after 15 seconds
 - [OFF]: Auto flush function is off

NOTE:

- In the event that water service to the toilet is interrupted, fill a bucket with water and carefully pour the contents into the toilet bowl to manually flush the toilet. Repeat if necessary.
- When too much toilet paper is used, it may not be flushed completely when the  (flush/light) button is used. In this case, press the  (flush/full) button.
- Continuous flushing may not be possible. If this happens, flush the toilet manually by pressing the  /  buttons or flush button on the wall after a while.
- Auto flush function will not activate when the user seats on the toilet for less than 10 seconds.

Odor Absorption Function

Odor absorption function activates when the toilet seat lid opens, or when the user seats on the toilet seat, and stops automatically approximately 1 minute after the user stands up from the toilet. You can set the odor absorption function that removes the odor from the toilet bowl.

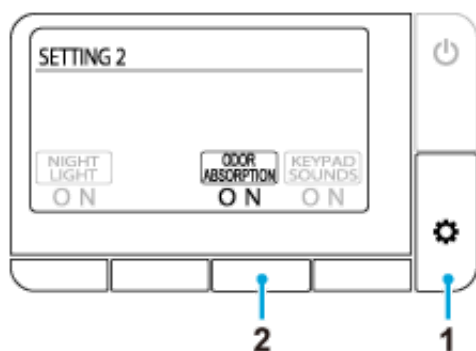



1. Press the  (set/next) button repeatedly until the [SETTING2] screen appears.
2. Press the button below [ODOR ABSORPTION] repeatedly to select the setting.
[ON]: Odor absorption function is turned on (Default)
[OFF]: Odor absorption function is off

Night Light Function

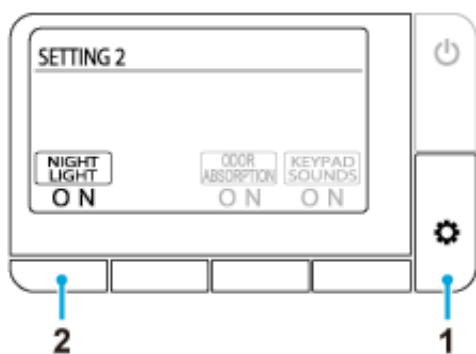
When the sensor detects a user, a soft light illuminates the inner side of the bowl. When the user leaves the toilet, the light goes out automatically after about 1 minute.



1. Press the  (set/next) button repeatedly until the [SETTING2] screen appears.
2. Press the button below [NIGHT LIGHT] repeatedly to select the setting.
[ON]: Night light function is on, and  (stop) button flashes in orange. (Default)
[OFF]: Night light function is off

Button Operation Sound

You can turn on or off the button operation sound of the remote control.

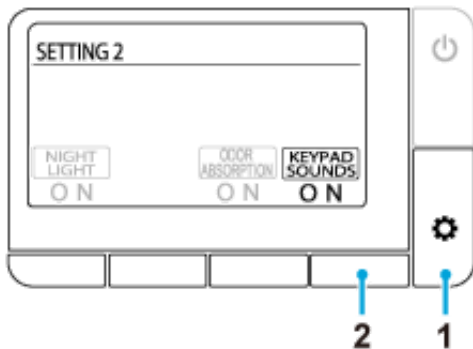

1. Press the  (set/next) button repeatedly until the [SETTING2] screen appears.
2. Press the button below [KEYPAD SOUND] repeatedly to select the setting.
[ON]: Button operation sound is on (Default)
[OFF]: Button operation sound is off

LED Setting of the Stop Button

You can turn on or off the flushing of the ■ (stop) button during night light function.



1. Press the ⚙️ (set/next) button repeatedly until the [SETTING3] screen appears.
2. Press the button below [STOP LED] repeatedly to select the setting.
[ON]: LED flushes (Default)
[OFF]: LED turns off

Changing the Language

You can change the language of the screen (English/German/French).

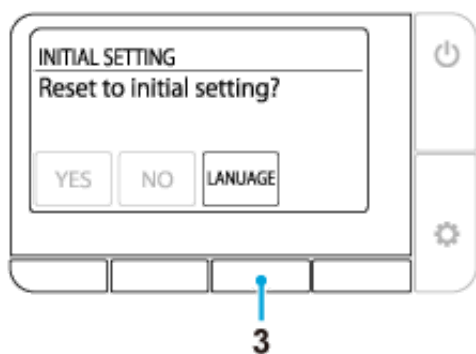
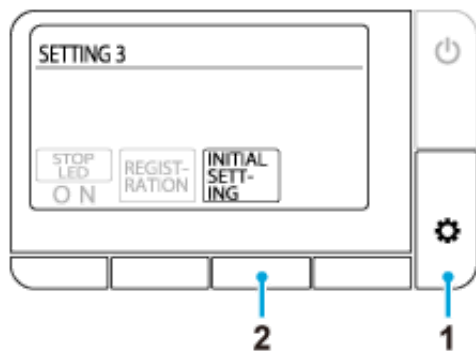

1. Press the  (set/next) button repeatedly until the [SETTING3] screen appears.
2. Press the button below [INITIAL SETTING].
3. Press the button below [LANGUAGE] repeatedly, then select a desired language.
[ENGLISH]: English (Default)
[DEUTSCH]: German
[Francais]: French

Restoring the Default Settings

All the functions, except for the language setting, can be reset to the factory default settings.

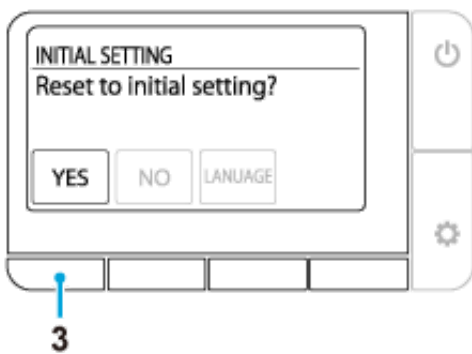
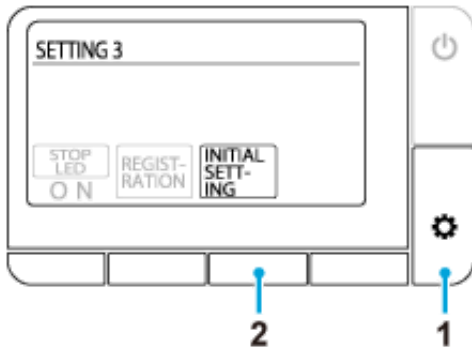

1. Press the  (set/next) button repeatedly until the [SETTING3] screen appears.
2. Press the button below [INITIAL SETTING].
3. Press the button below [YES].

No Functions Operate

Electricity is not supplied.

☞ Check for a power failure, tripped breaker, or other probable cases.

Power of the toilet is turned off.

☞ Press the power button of the toilet to on.

A short-circuit has occurred.

☞ Turn off the power of the toilet and request repairs.

A voltage other than 220-240 V is applied.

☞ Turn off the power of the toilet and request repairs.

The Remote Control does not Operate

The remote control is turned off.

☞ Press the  (power/home) button to turn on the power.

The batteries are dead ("Replace the battery." message is displayed).

☞ [Replace the batteries with new ones.](#)

The batteries are not inserted correctly.

☞ Insert the batteries in the correct direction.

Metal items are placed near the seat unit or remote control.

☞ Move away the metal items.

The toilet is connected to a smartphone.

☞ Press  (stop) button to terminate Bluetooth connection.

Remote control other than the supplied one is used.

☞ When remote control other than the supplied one is used, this needs to be registered to the toilet. For the registration procedures, see the "The remote control is not registered correctly." below.

The remote control is not registered correctly.

☞ Follow the procedures below to register the remote control to the toilet.

1. Remove the screw and washer from the remote control holder.
2. Lift the remote control from the holder and bring the remote control near to the toilet.
3. Press  (set/next) button.
4. Follow the message appeared on the screen.

Water does not Spray

The water shutoff valve is closed.

🔗 The water shutoff valve is located inside the tank. Request for repairs.

The strainer is clogged.

🔗 The strainer is located inside the toilet bowl. Request for repairs.

The water supply pressure is too low, or the water pressure setting is set to its lowest level.

🔗 Press [+ of the spray strength adjust. button](#).



The lower body sensor does not detect a user.

🔗 Sit on the toilet seat. Or change your sitting posture. For example, sit further back on the seat.

Clothes of a user are difficult to detect.

🔗 Allow the sensor to detect the skin of a user.

The toilet is being flushed.

🔗 This is not a problem. Priority is given to flushing. Press the  (rear washing), , or  (front washing (for women)) button again after the toilet has been flushed.

It Takes Time until Water Sprays

The temperature of the water supplied to the seat unit is too low.

👉 This is not a problem. When water temperature is extremely low in winter, for example, it may take longer than usual until water is sprayed due to preparation for spraying warm water.

Water is not Warm

The water temperature is set at its lowest setting.

☞ Press the button below [\[WATER TEMP\]](#) and adjust the temperature to the appropriate level.

The temperature of supplied water is extremely low.

☞ The water temperature of shower may become lower than expected when temperature of supplied water is extremely low during winter for example.

The Water Pressure is too Low

The water pressure setting is set to its lowest level.

👉 Press [+ of the spray strength adjust. button.](#)

The Nozzle Shutter is Unstable

The cleaning brush or other tools touched the shutter during cleaning and the shutter has fallen off.

👉 [Attach the nozzle shutter correctly.](#)

The Direction of the Shower is Wrong

The alignment of the nozzle tip is not on right position.

🔧 Align the nozzle tip correctly.

A Gurgling Sound is Emitted from the Seat

A gurgling sound is emitted from the seat when stopping the spray.

👉 This is not a problem. It is the sound the motor generates when the toilet is operating normally. There is no problem as long as the water pressure and/or nozzle position can be adjusted correctly.

The Odor Absorption Fan Runs Continuously

The lower body sensor is dirty or wet.

👉 Wipe the sensor with a damp soft cloth.

The Odor Absorption Fan does not Operate

The [ODOR ABSORPTION] is turned off.

🔗 Set the [\[ODOR ABSORPTION\]](#) to [ON].

The lower body sensor is dirty, or user has been sitting on the toilet seat for more than 2 hours.

🔗 Sensor might be misdetecting. Wipe the sensor with a damp soft cloth. Odor absorption fan automatically stops after 2 hours of continuous operation.

The Odor Absorption Effects are Weaker

Dirt on the odor absorption cartridge may result in insufficient odor absorption effects.

👉 [Clean the odor absorption cartridge](#) if odors are noticeable.

Has the odor absorption cartridge reached its operating life?

👉 Replace the odor absorption cartridge. For detaching and reattaching the cartridge, refer to the method described in "[Cleaning the Odor Absorption Filter](#)".

The Toilet does not Flush Automatically

[AUTO FLUSH] is set to [OFF].



🔗 Set the [\[AUTO FLUSH\]](#) to other than [OFF].

Water supply tank other than the GROHE tank, equipped with auto-flush function, is installed.

🔗 This function is only available for the GROHE tank equipped with auto-flush function.

Water Flow is Weak or the Toilet is not Flushed Completely

Too much toilet paper is used.

🔗 When too much toilet paper is used, it may not be flushed completely when the  (flush/light) button is used. In this case, press the  (flush/full) button.

🔗 Please be noted that the amount of toilet paper that could be flushed in a single full flush is approximately 5 m.

Toilet Bowl is Clogged

Too much toilet paper is used.

🔗 Set the [\[AUTO FLUSH\]](#) to [OFF], then unclog the toilet.

*Toilet may flush automatically during unclogging, and the water inside the toilet bowl may overflow.

The Dryer does not Work

The lower body sensor does not detect a user.

- 👉 Sit on the toilet seat. Or change your sitting posture. For example, sit further back on the seat.

Clothes of a user are difficult to detect.

- 👉 Allow the sensor to detect the skin of a user.

The Air is not Warm

The [DRYER TEMP] is set too low.

👉 Press the button below [\[DRYER TEMP\]](#) indicator to adjust the temperature.



Warm Air Stops Suddenly

The drying function has been used for 4 minutes.

👉 Press the button below [\[DRYER\]](#) indicator again.

The Seat Lid Closes too Quickly

The seat lid is pushed down during auto close.

➡ Press the  (open/close) button. If the seat does not open or close by pressing the  (open/close) button, turn off the power of the toilet and request repairs.

The Seat and Lid do not Open or Close Automatically

[AUTO OPEN/CLOSE] is set to [OFF].

🔗 Set [\[AUTO OPEN/CLOSE\]](#) to [ONLY LID] or [SEAT & LID].

The toilet seat lid is not assembled correctly.

🔗 [Assemble the toilet seat lid](#) correctly.

The upper body sensor is blocked or dirty.

🔗 Clean the sensor or remove any items that may be blocking the sensor.

The Seat Lid Moves even though no one is Near the Toilet

The upper body sensor is exposed to direct sunlight.

🔗 Do not expose the sensor to direct sunlight.

The upper body sensor is blocked or dirty.

🔗 Clean the sensor or remove any items that may be blocking the sensor.

The Seat Lid Remains Open

The upper body sensor is blocked or dirty.

👉 Clean the sensor or remove any items that may be blocking the sensor.

Cannot Pair the Smartphone with the Toilet

Toilet is already connected with another smartphone.

➡ Press the ■ (stop) button to terminate the current Bluetooth connection. Then restart the application and perform pairing again.

Cannot Connect the Smartphone to the Toilet

Metal items are placed near the seat unit.

☞ Move away the metal items.

Other toilet is selected on the application.

☞ Confirm the three beeping sounds when connecting the smartphone to the toilet.

Cannot Connect to the Toilet, or Operate the Toilet Using the Application

Pairing information is not registered on the toilet.

🔗 Perform pairing again for the following instances; first time using the application, when the smartphone has been replaced with a new one, using the application on the different toilet.

Smartphone has been replaced with a new one.

🔗 Download and install the application and perform pairing again. Please take note that the data stored using the previous smartphone cannot be recovered.

Toilet is already connected with another smartphone.

🔗 Press the ■ (stop) button to terminate the current Bluetooth connection. Then restart the application and perform pairing again.

Toilet seat lid is closed.

🔗 Open the toilet seat lid and restart the application.

More than 8 smartphones are paired.

🔗 If more than 8 smartphones are paired, a smartphone with the oldest pairing information must be paired again.

Bluetooth function of a smartphone is turned off.

🔗 Turn on the Bluetooth function of a smartphone.

Water Drops on the Underside of the Toilet

Humidity is high, forming condensation.

👉 Frequently wipe water drops. Also, ventilate the toilet room adequately.

The Nozzle Shutter does not Close

🔗 This is not a problem. The nozzle shutter remains open during odor absorption.

Guideline

In this section, GROHE offers some general guidelines as to the cleaning of this product. Please note that there are some cleaning products which should not be used.

As a general rule, GROHE recommends the use of liquid, all-purpose cleansers for this product.

Cleaning tools

Soft cloth: Use old towels, T-shirts, etc., cut to an appropriate size.

☞ For toilet seat, lid covers, toilet

Sponge: Use a soft foam sponge.

☞ For nozzle tips

Toilet brush (non-abrasive): Use a brush with soft bristles.

☞ For toilet bowl

Rubber gloves: Use to prevent rough skin forming on hands.

Fold up the edges of gloves to prevent water and cleanser entering.

Cleanser

Neutral toilet cleanser/Non-abrasive cleanser: Removes yellowish and/or blackish contamination from the toilet bowl.

☞ Ceramic parts

NOTE:

- The toilet bowl is made from material called AQUA CERAMIC. To optimize the effect of AQUA CERAMIC, do not use the following cleaners and tools.
 - "Chlorinated type" alkali cleansers
 - Abrasive cleansers
 - Abrasive brushes



- Set the [\[AUTO FLUSH\]](#) and [\[AUTO OPEN/CLOSE\]](#) to [OFF] when cleaning the toilet to avoid misdetection.

Toilet Seat, Lid, Covers and Remote Control (Plastic Parts)

Dampen a soft cloth and wipe the surfaces.



GROHE recommends cleaning the toilet frequently to prevent dirt buildup on the toilet surfaces.

Wiping with a damp cloth also prevents static electricity that can attract dust particles which cause blackish contamination.

NOTE:

- Do not use a dry cloth or toilet paper to wipe the surfaces, as this could result in scratches.
- Turn off the power of the toilet when cleaning the remote control to avoid misdetection.

Removing the Lid for Cleaning

The seat lid can be removed easily. This is useful when cleaning the hinge that is normally hidden or cleaning the whole seat lid.

Removing the Toilet Seat Lid

1. Turn off the power of the toilet by pressing the power button on toilet.
2. Open the seat lid.

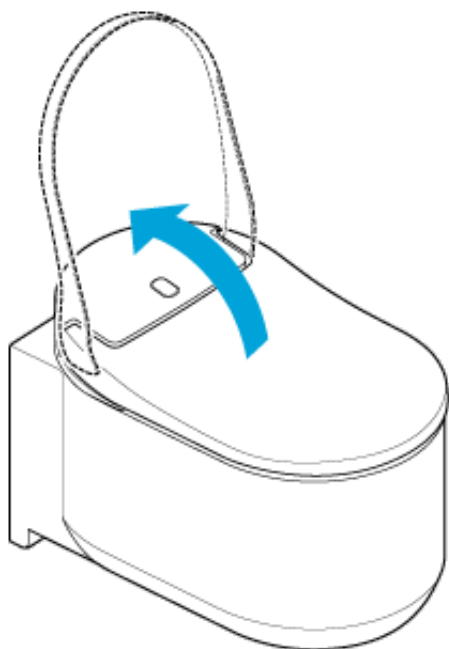

3. Slide the locks of each side of the seat lid upward.

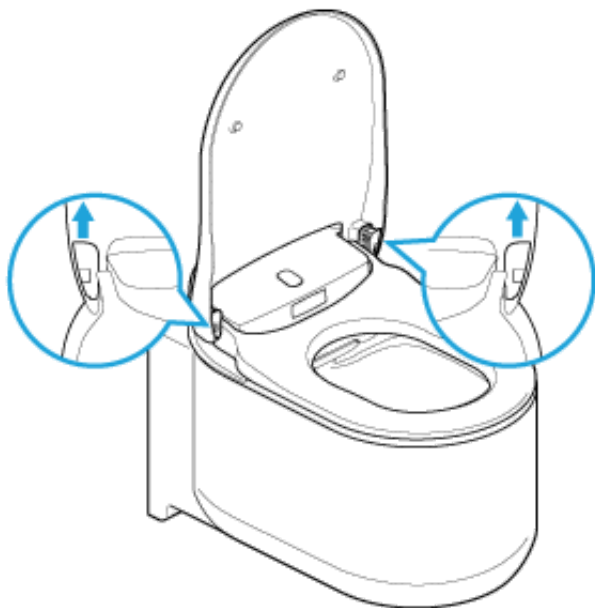

4. Close the seat lid.

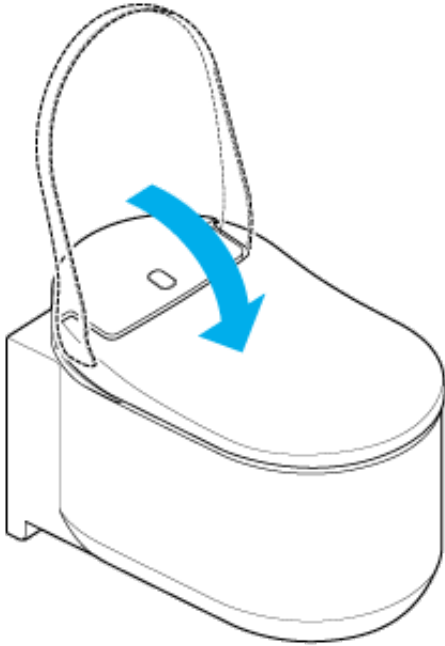

5. Lift up the seat lid with both hands.

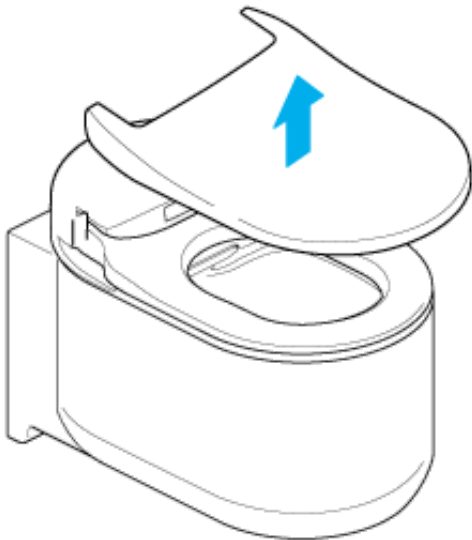

Assembling the Toilet Seat Lid

1. Place the seat lid on the toilet.

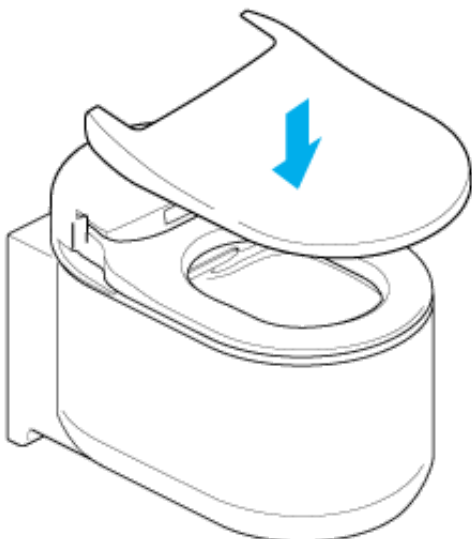

2. Open the seat lid.

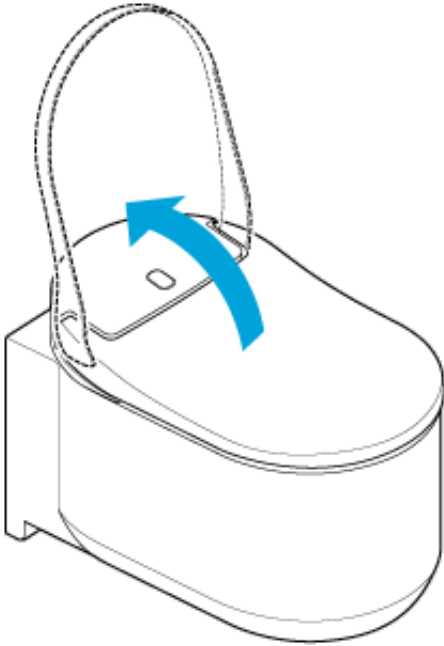

3. Slide the locks downward.

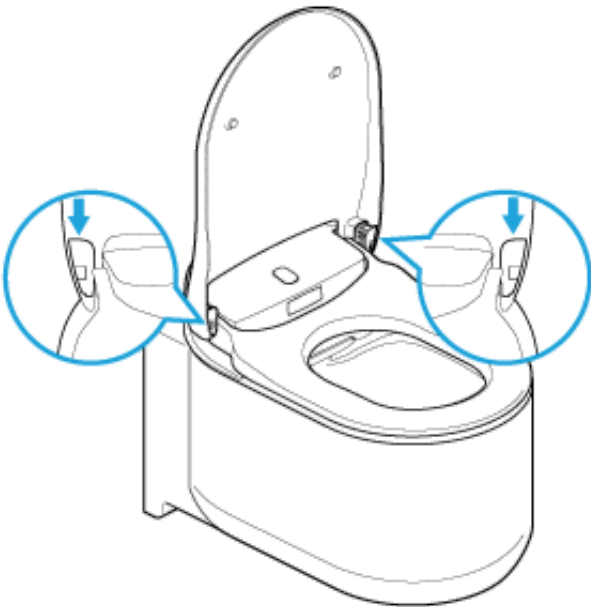

4. Turn on the power of the toilet by pressing the power button on the toilet.

NOTE:

- Turn off the power of the toilet when removing the toilet seat lid. Failure to do so may cause damage to the interior parts of the toilet seat unit.
- Do not use excessive force on the seat lid, as this may damage it.
- Do not open the toilet seat with the seat lid removed, as this may cause toilet seat to become scratched or damaged.
- Do not use the toilet with the seat lid removed.

Toilet Bowl (Ceramic Parts)

The toilet bowl is made from material called AQUA CERAMIC.

- Clean the bowl with water or warm water, using a soft brush or sponge dampened with neutral cleanser.

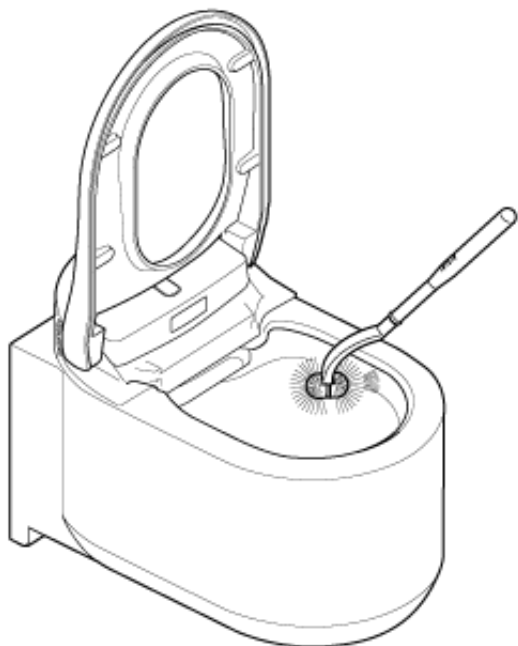

NOTE:

- Do not use chlorinated cleansers, acidic cleansers or disinfectants, as the gas vapor could damage this product or cause failures.
- Do not use hot water, as this may damage the toilet.
- Do not use an abrasive brush or cleanser, as these will deteriorate the effect of the Hyper Clean surface.

Nozzle Shutter/Odor Absorption Filter

Cleaning the Nozzle Shutter

NOTE:

- Avoid wiping with a dry cloth or toilet paper, as this cause scratches.
- Avoid using an abrasive brush or cleanser.
- Please be noted that the nozzle shutter has top part and bottom part.
- Do not use excessive force on the nozzle shutter, as this may damage it.

The nozzle shutter can be removed for easy cleaning. See the illustration below.

1. Follow the procedure of "[Cleaning the Nozzle Manually](#)" to open the nozzle shutter.
2. Remove the nozzle shutter.

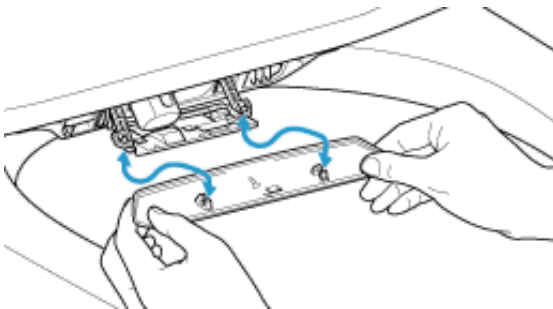

3. Clean the nozzle shutter with a soft cloth.
4. Attach the nozzle shutter until it clicks.
5. Follow the procedure of "[Cleaning the Nozzle Manually](#)" to close the nozzle shutter.

Cleaning the Odor Absorption Filter

1. Follow the procedure of "[Cleaning the Nozzle Manually](#)" to open the nozzle shutter.
2. Pull the odor absorption filter out.

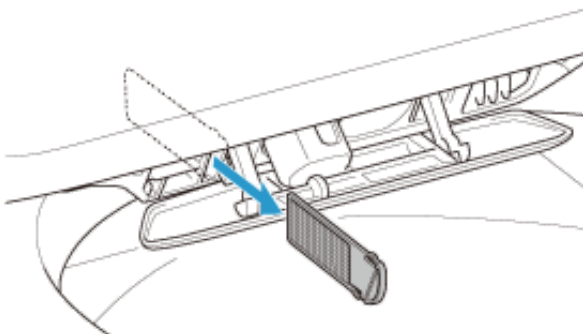

3. Wash the odor absorption filter with running water.

4. Dry the odor absorption filter and push it into the slot.

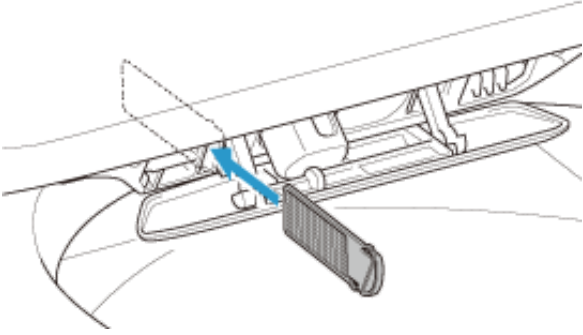



5. Follow the procedure of "[Cleaning the Nozzle Manually](#)" to close the nozzle shutter.

Nozzle

Cleaning the Nozzle with Remote Control

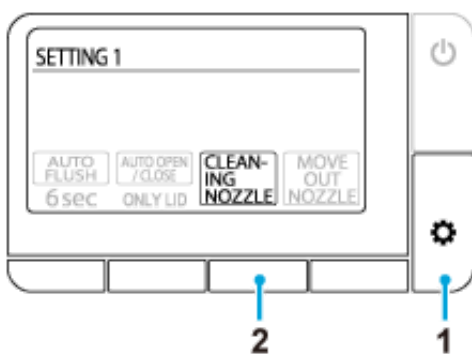
To clean the nozzle while using the toilet (sitting on the seat) using the remote control, follow the procedure below.





1. Press the  (set/next) button repeatedly until the [SETTING1] screen appears.
2. Press the button below [CLEANING NOZZLE].

The nozzle remains retracted inside the body and is cleaned for approximately 15 seconds.

Cleaning the Nozzle Manually

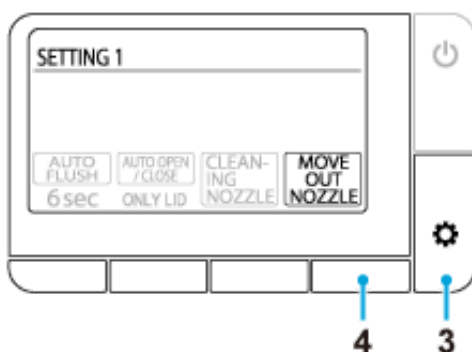
You can clean the nozzles manually (such as by scrubbing those parts using a sponge to clean the stains etc.). Follow the procedures below to extend the nozzles for cleaning.



1. Set the [\[AUTO FLUSH\]](#) and [\[AUTO OPEN/CLOSE\]](#) to [OFF] to disable these functions.
2. Lift the seat lid and seat.
3. Press the  (set/next) button repeatedly until the [SETTING1] screen appears.
4. Press the button below [MOVE OUT NOZZLE].

Each time the button is pressed, the toilet unit operates in the following order. Also, shower will not operate in this state.

1st Press: Rear washing nozzle extends

2nd Press: Front washing nozzle extends, after the rear washing nozzle has retracted

3rd Press: Nozzle shutter opens, after the front washing nozzle has retracted

4th Press: Nozzle shutter closes

5. Clean the nozzles.

6. Return the setting of the [\[AUTO FLUSH\]](#) and [\[AUTO OPEN/CLOSE\]](#).

NOTE:

- Do not apply excessive force to the nozzles, as this may cause failure.
- Do not pull or push the nozzles. The nozzle will not be retracted and failure may occur.
If you pull or push the nozzles by mistake, turn off the power of the toilet by pressing the power button on the toilet, then turn on the power after 10 seconds.
- Do not clean the nozzles with tooth brushes.

Precautions on Using Bluetooth®

Keep the seat unit and remote control away from devices that emits radio waves

Keep the seat unit and remote control away from the following devices as far as possible to prevent adverse effect caused by radio wave interference.

- Microwaves
- Wireless LAN devices
- Bluetooth®-compatible devices other than smartphones
- Near other devices that emit radio waves in the 2.4 GHz bandwidth (Digital cordless telephones, wireless audio devices, game consoles, PC peripheral devices, etc.)
- If you are wearing an implantable cardioverter defibrillator (cardiac pacemaker), keep the remote controller away at least 22 cm from the implant.

After-sales Service

1. Before Requesting Professional Repairs

If problems cannot be solved by following the steps on "[Troubleshooting](#)", contact GROHE for further instructions. GROHE should also be contacted in the following situations.

- If you have additional questions that are not addressed in this manual.
- If the power cord is damaged.
- The power cord is overheating.

If the above conditions are left as-is, unexpected accident may occur. Be sure to consult GROHE.

NOTE:

- Never disassemble or modify this product, as this may result in electric shock, fire, and/or injuries. In addition, disassembly of the product will void the warranty.
- If water is leaking from the seat unit or the water supply system, turn off the power of the toilet by pressing the power button on the toilet, as this may result in electric shock, fire, or floor flooding.
- If the seat unit or power cord are damaged (abnormal noise, odor, smoke, high temperatures, cracking, or water leakage occurs), turn off the power of the toilet by pressing the power button on the toilet immediately, and have the part repaired. Never use any defective parts, as this may result in electric shock or fire.

2. See Your Warranty Card

This product comes with a warranty card. Be sure to thoroughly read the warranty statement, which can be found on Warranty Card supplied with this product. Keep your proof of purchase (typically the sales receipt from your GROHE dealer) where it can be accessed easily.

The warranty period is 5 years from the date of purchase.

Read the warranty statement to clarify which items are covered under the warranty, and which items are not covered under the warranty.

3. Requesting Repairs

IF YOU HAVE ANY QUESTIONS, OR PARTS ARE DAMAGED OR MISSING, PLEASE DO NOT CONTACT, OR RETURN, THIS PRODUCT TO THE STORE. PLEASE CONTACT YOUR LOCAL CUSTOMER SERVICE REPRESENTATIVE WE CAN TAKE CARE OF ANY QUESTION OR ISSUE YOU MAY HAVE.

Within the warranty period

When requesting warranty service, please have the following information available.

Outside the warranty period

If service is requested outside of the warranty period, the cost of service is responsibility of the product owner. Service charges include a technical service fee, travel expenses, and parts costs.

Details you will be asked

1. Your contact information (e.g. name, address, phone)
2. Serial Number
(See the caution label on the back side of the seat lid.)
3. Date of installation
(See the warranty card.)
4. The reason for requesting service

Contact

GROHE dealer / GROHE customer service

- | | | | |
|--|---|--|--|
| <p>D
☎ +49 571 3989 333
impressum@grohe.de</p> <p>A
☎ +43 1 68060
info-at@grohe.com</p> <p>AUS
Argent Sydney
☎ +(02) 8394 5800
Argent Melbourne
☎ +(03) 9682 1231</p> <p>B
☎ +32 16 230660
info.be@grohe.com</p> <p>BG
☎ +359 2 9719959
grohe-bulgaria@grohe.com</p> <p>CAU
☎ +99 412 497 09 74
info-az@grohe.com</p> <p>CDN
☎ +1 888 6447643
info@grohe.ca</p> <p>CH
☎ +41 448777300
info@grohe.ch</p> <p>CN
☎ +86 21 63758878</p> <p>CY
☎ +357 22 465200
info@grome.com</p> <p>CZ
☎ +420 277 004 190
grohe-cz@grohe.com</p> <p>DK
☎ +45 44 656800
grohe@grohe.dk</p> <p>E
☎ +34 93 3368850
grohe@grohe.es</p> | <p>EST
☎ +372 6616354
grohe@grohe.ee</p> <p>F
☎ +33 1 49972900
marketing-fr@grohe.com</p> <p>FIN
☎ +358 10 8201100
teknocalor@teknocalor.fi</p> <p>GB
☎ +44 871 200 3414
info-uk@grohe.com</p> <p>GR
☎ +30 210 2712908
nsapountzis@ath.forthnet.gr</p> <p>H
☎ +36 1 2388045
info-hu@grohe.com</p> <p>HK
☎ +852 2969 7067
info@grohe.hk</p> <p>I
☎ +39 2 959401
info-it@grohe.com</p> <p>IND
☎ +91 124 4933000
customercare.in@grohe.com</p> <p>IS
☎ +354 515 4000
jonst@byko.is</p> <p>J
☎ +81 3 32989730
info@grohe.co.jp</p> <p>KZ
☎ +7 727 311 07 39
info-cac@grohe.com</p> <p>LT
☎ +372 6616354
grohe@grohe.ee</p> | <p>LV
☎ +372 6616354
grohe@grohe.ee</p> <p>MAL
☎ +1 800 80 6570
info-singapore@grohe.com</p> <p>N
☎ +47 22 072070
grohe@grohe.no</p> <p>NL
☎ +31 79 3680133
vragen-nl@grohe.com</p> <p>NZ
☎ +09/373 4324</p> <p>P
☎ +351 234 529620
commercial-pt@grohe.com</p> <p>PL
☎ +48 22 5432640
biuro@grohe.com.pl</p> <p>RI
☎ +62 21 2358 4751
info-singapore@grohe.com</p> <p>RO
☎ +40 21 2125050
info-ro@grohe.com</p> <p>ROK
☎ +82 2 559 0790
info-singapore@grohe.com</p> <p>RP
☎ +63 2 8041617</p> <p>RUS
☎ +7 495 9819510
info@grohe.ru</p> <p>S
☎ +46 771 141314
grohe@grohe.se</p> <p>SGP
☎ +65 6 7385585
info-singapore@grohe.com</p> | <p>SK
☎ +420 277 004 190
grohe-cz@grohe.com</p> <p>T
☎ +66 2610 3685
info-singapore@grohe.com</p> <p>TR
☎ +90 216 441 23 70
GroheTurkey@grome.com</p> <p>UA
☎ +38 44 5375273
info-ua@grohe.com</p> <p>USA
☎ +1 800 4447643
us-customerservice@grohe.com</p> <p>VN
☎ +84 8 5413 6840
info-singapore@grohe.com</p> <p>AL BIH HR KS
ME MK SLO SRB
☎ +385 1 2911470
adria-hr@grohe.com</p> <p>Eastern Mediterranean,
Middle East - Africa
Area Sales Office:
☎ +357 22 465200
info@grome.com</p> <p>IR OM UAE YEM
☎ +971 4 3318070
grohedubai@grome.com</p> <p>Far East Area Sales Office:
☎ +65 6311 3600
info@grohe.com.sg</p> |
|--|---|--|--|

Introduction

À propos de ce manuel

À lire avant d'utiliser le produit	136
--	-----

Commande et touches

Description du produit	137
Télécommande.....	139

Mode d'emploi

Généralités

Liste des écrans	141
Utilisation classique.....	144
Nettoyage à l'aide de la douche	146
Séchage à l'air chaud.....	148
Utilisation par l'intermédiaire d'une application pour smartphone	149

Réglages

Fonction ouverture/fermeture automatique du couvercle de l'abattant	152
Fonction chasse automatique (OPTION)	153
Fonction absorption des odeurs	154
Fonction lumière nocturne	155
Son associé à l'utilisation des touches	156
Réglage de la LED associée à la touche Stop	157
Modification de la langue.....	158
Restauration des réglages par défaut	159

Dépannage

Ensemble des fonctions

Aucune fonction n'est utilisable	160
La télécommande ne fonctionne pas	161

Lavage

L'eau n'est pas vaporisée.....	162
L'eau n'est pas vaporisée immédiatement	163
L'eau n'est pas chaude.....	164
La pression de l'eau est trop basse.....	165
L'obturateur des jets n'est pas stable	166
La douche est mal orientée	167
Un bruit s'apparentant à un gargouillement est émis depuis le siège	168

Absorption des odeurs

Le ventilateur associé à la fonction absorption des odeurs tourne en permanence	169
Le ventilateur associé à la fonction absorption des odeurs ne fonctionne pas	170
La fonction absorption des odeurs semble moins efficace.....	171

Chasse automatique

Le WC n'est pas vidangé automatiquement.....	172
Le débit d'eau est faible ou le WC n'est pas totalement vidangé.....	173
La cuvette du WC est bouchée	174

Séchoir

Le séchoir ne fonctionne pas	175
L'air n'est pas chaud.....	176
L'air chaud s'arrête subitement	177

Fonction ouverture/fermeture automatique du couvercle de l'abattant

Le couvercle de l'abattant se referme trop rapidement.....	178
Le siège et le couvercle ne s'ouvrent pas ou ne se referment pas automatiquement.	179
Le couvercle de l'abattant s'ouvre ou se ferme même lorsque personne ne se trouve à proximité du WC.....	180
Le couvercle de l'abattant reste ouvert	181

Application smartphone

Impossible d'appairer le smartphone avec le WC	182
Impossible de connecter le smartphone au WC.....	183
Impossible de se connecter au WC ou de faire fonctionner le WC en utilisant l'application	184

Divers

Présence de gouttes d'eau sur le dessous du WC	185
L'obturateur des jets ne se referme pas	186

Entretien

Avant de procéder à l'entretien

Conseils	187
----------------	-----

Entretien

Siège, couvercle, capots et télécommande (parties plastiques)	188
Retrait du couvercle pour l'entretien	189
Cuvette des toilettes (parties en céramique)	192
Obturateur des jets / filtre d'absorption des odeurs	193
Jets	195

Remarques importantes

À propos du Bluetooth®

Précautions à prendre lors de l'utilisation du Bluetooth®	197
---	-----

Service après-vente

Service après-vente	198
Contact	200

À lire avant d'utiliser le produit

Afin d'utiliser ce produit de manière appropriée, veuillez préalablement lire attentivement le présent manuel ainsi que le « GUIDE D'UTILISATION RAPIDE ».

Dans certaines circonstances, le non-respect des consignes de sécurité décrites dans l'exemplaire papier du « GUIDE D'UTILISATION RAPIDE » (fourni) peut provoquer des accidents graves.

Pour des raisons de sécurité, il est important de respecter scrupuleusement chacune de ces recommandations.

En cas d'accident dû à une utilisation inadéquate du produit, GROHE décline toute responsabilité concernant les dommages causés.

Description du produit

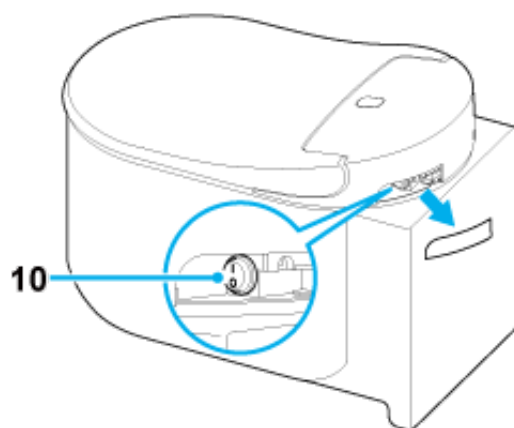
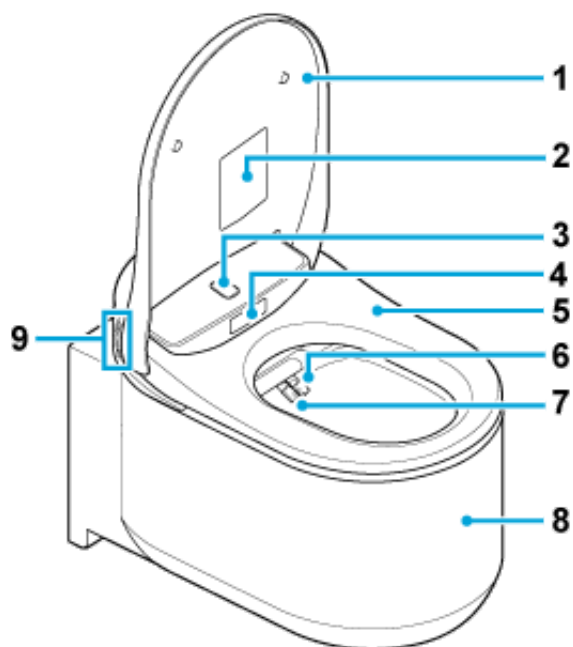

- 1 Couvercle de l'abattant
- 2 Étiquette d'avertissement
*Ne pas retirer cette étiquette.
- 3 Capteur de détection de présence supérieur
- 4 Capteur de détection de présence inférieur
- 5 Siège
- 6 Jet (lavage anal)
- 7 Jet (lavage génital)
- 8 Cuvette

9 Touches de fonction

 : lavage génital (pour les femmes)

 : lavage anal

 : régl. de l'intensité du spray. +

 : régl. de l'intensité du spray -

10 Touche alimentation

NOTE:

- Pour vidanger les toilettes manuellement, appuyez sur la touche de chasse sur le mur.

Télécommande

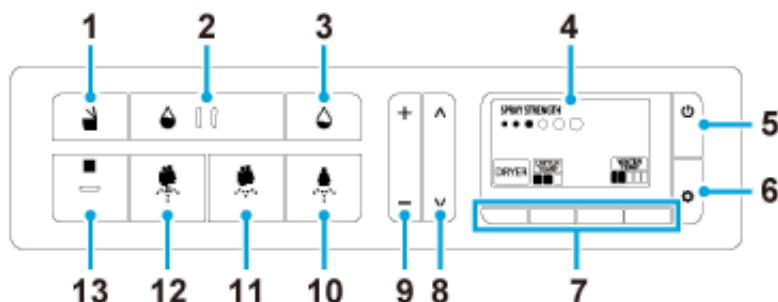

- 1 Touche d'ouverture/de fermeture de l'abattant
- 2 Touche de chasse complète (EN OPTION)*
- 3 Touche de chasse économique (EN OPTION)*
- 4 Écran
- 5 Touche Alimentation/Home
- 6 Touche Réglages/Suivant
- 7 Touches de fonction
- 8 Touches de réglages de la position du jet
- 9 Touches de réglages de l'intensité du spray
- 10 Touche de lavage génital (pour les femmes)
- 11 Touche de lavage anal doux
- 12 Touche de lavage anal
- 13 Touche Stop

*Ces touches ne fonctionnent que lorsque la fonction chasse automatique est associée à un réservoir GROHE.

NOTE:

- Le message « Mise hors tension » s'affichera à l'écran en coupant l'alimentation à l'aide de la touche ⏻ (Alimentation/home) de la télécommande.
- Si aucune touche n'est enfoncée dans les 30 secondes, l'écran revient au menu Home. Dans ce cas, reprendre l'opération depuis le début.
- Une image résiduelle peut apparaître à l'écran lorsque la télécommande est utilisée dans un environnement où la température ambiante est basse. Il ne s'agit pas d'un dysfonctionnement. L'afficheur de l'écran reviendra à la normale lorsque la température ambiante reviendra à la normale.

- Les couleurs noire et blanche de l'affichage peuvent être inversées pendant quelques instants. Il ne s'agit pas d'un dysfonctionnement.

Remplacement des piles de la télécommande

Remplacez les piles usagées par des piles neuves lorsque l'indicateur  ou le message « Remplacer la batterie » apparaît à l'écran.

1. Retirez la vis et la rondelle de la télécommande.

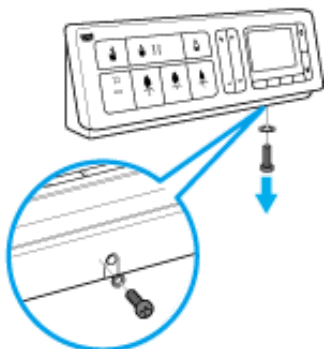

2. Retirez la télécommande du socle.

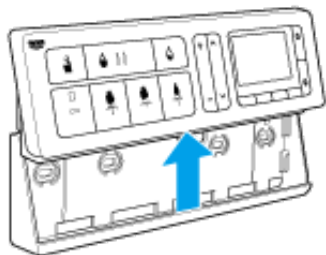

3. Retirez le couvercle à l'arrière et remplacez les piles usagées par des piles neuves (deux piles alcalines 1,5 V AA)

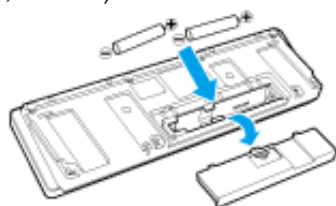

4. Remettez le couvercle à l'arrière en place et glissez la télécommande dans son support, puis fixez-la à l'aide de la rondelle et de la vis.

NOTE:

- Évitez d'appuyer sur les touches de la télécommande lorsque vous remplacez les piles.
- Des lignes verticales peuvent apparaître sur l'écran lors du retrait des piles. Il ne s'agit pas d'un dysfonctionnement. Ces lignes verticales disparaîtront lorsque de l'insertion de piles dans la télécommande.

Liste des écrans

Menu Home

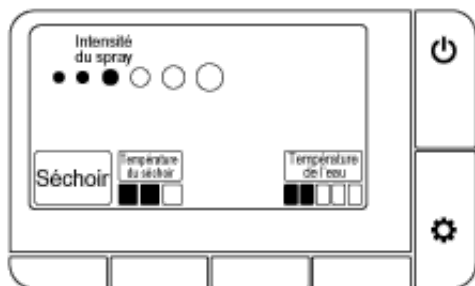

Pendant le lavage

Lavage anal

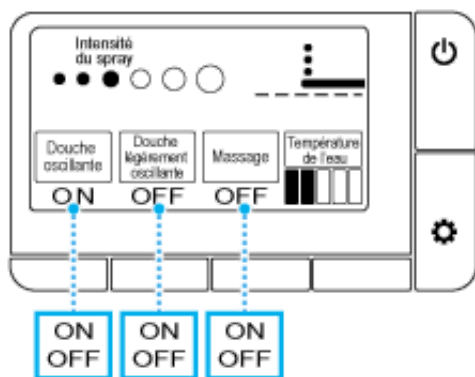

Lavage génital

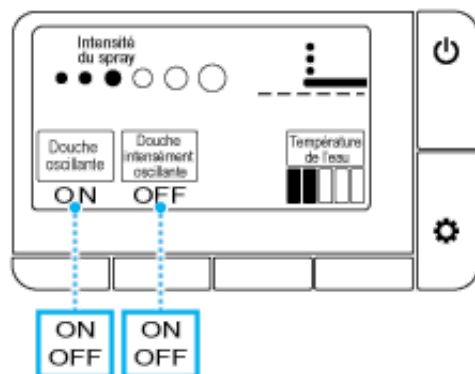

Écrans de réglages

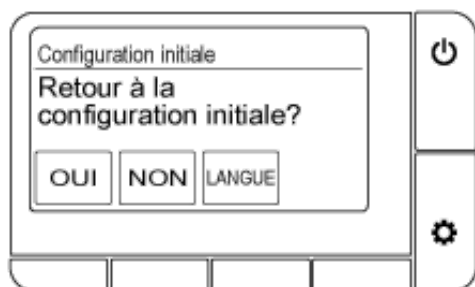
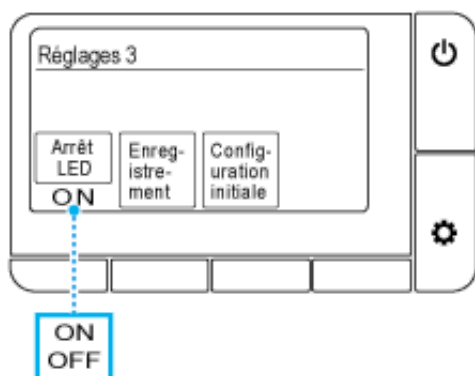
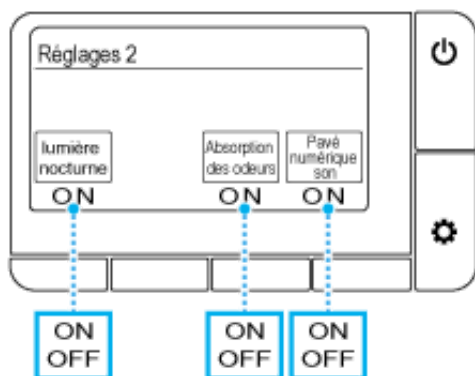
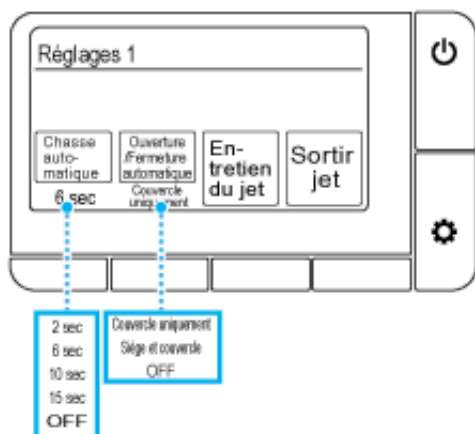

Choix de la langue

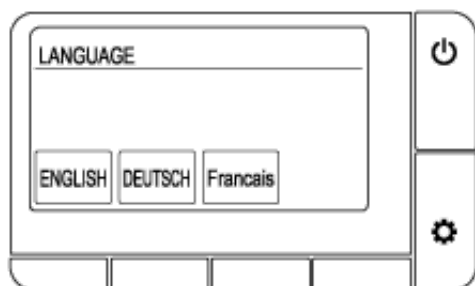

Message d'erreur

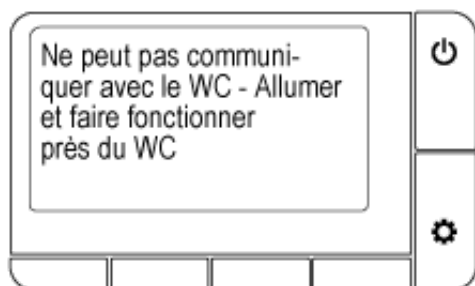
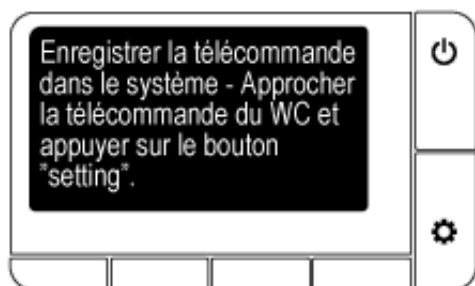
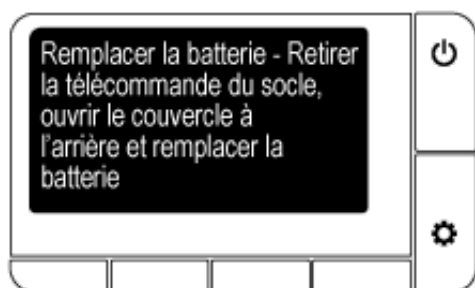
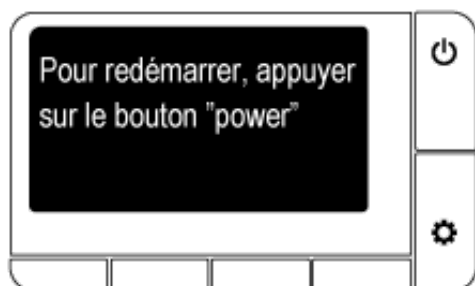



Utilisation classique

1. Placez-vous debout devant l'abattant des toilettes.
Le couvercle de l'abattant s'ouvre automatiquement



NOTE:

- Le siège s'ouvre en appuyant sur la touche  (ouverture/fermeture).

2. Asseyez-vous sur le siège et la fonction absorption des odeurs est activée.
3. Appuyez sur la touche  (lavage anal), sur la touche  (lavage anal doux), ou sur la touche  (lavage génital pour les femmes) pour procéder au lavage.

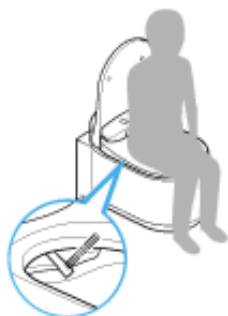



Pour arrêter le lavage, appuyez sur la touche  (stop).

4. Appuyez sur la touche située sous l'indicateur [Séchoir] pour activer le séchage à l'air chaud. Pour arrêter le séchage, appuyez sur la touche  (stop).





5. Levez-vous du WC.

- Chasse automatique : la chasse est activée automatiquement.
- Chasse activée à distance : appuyez sur la touche  (chasse complète) ou  (chasse/économique).
- Chasse activée manuellement : appuyez sur la touche de chasse sur le mur.



NOTE:

- La fonction chasse automatique est disponible uniquement pour les réservoirs GROHE équipés de cette fonction.
- Les touches  /  de la télécommande ne fonctionnent que lorsqu'un réservoir GROHE équipé de la fonction chasse automatique est installé.

6. Éloignez-vous du WC.

Le couvercle de l'abattant se referme. Il se referme automatiquement 1 minute environ après que vous vous êtes éloigné du WC.

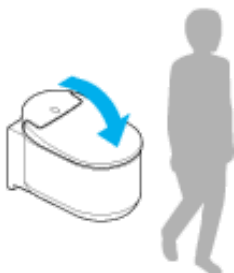

NOTE:

- Le siège se referme en appuyant sur la touche  (ouverture/fermeture).

Nettoyage à l'aide de la douche

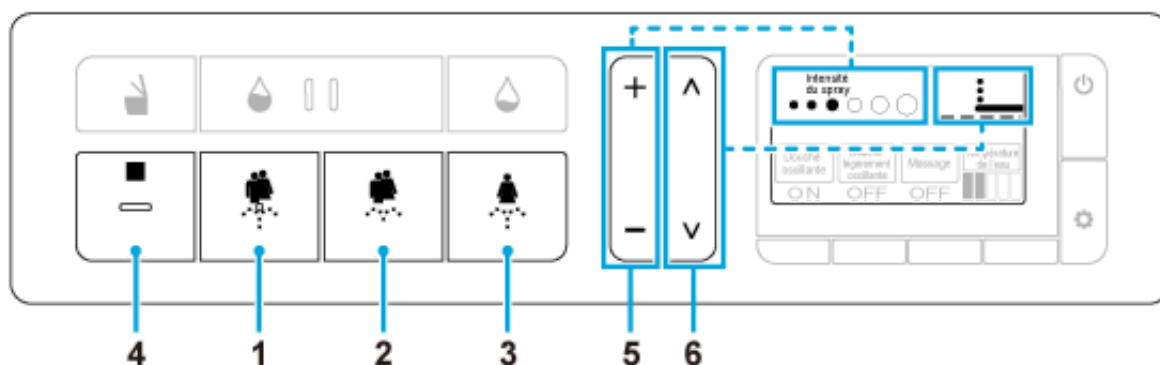



- 1 Touche (lavage anal) : nettoie la partie anale
- 2 Touche (lavage anal doux) : nettoie la partie anale en douceur
- 3 Touche (lavage génital pour les femmes) : nettoie la partie génitale
- 4 Touche (stop) : arrête le lavage
- 5 Touche (+/-) régl. de l'intensité du spray : règle la pression du spray (6 niveaux) pendant le lavage
- 6 Touche régl. de la position du jet (^ / v) : règle la position du jet (5 niveaux : par défaut/2 niveaux vers l'avant / 2 niveaux vers l'arrière) pendant le lavage

Fonctionnalités supplémentaires

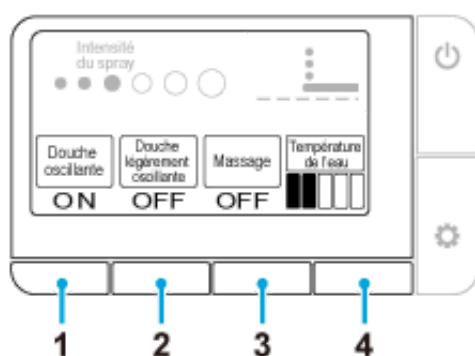
Appuyez sur les touches situées sous les indicateurs affichés à l'écran pendant le lavage



- 1 [Douche oscillante] () : déplace le jet d'avant en arrière pour laver une surface plus importante
- 2 [Douche intensément oscillante] () : lave une surface étendue
[Douche légèrement oscillante] () : se déplace d'avant en arrière pendant un court laps de temps
- 3 [Massage] () : alterne deux niveaux de pression de l'eau pour un effet massant

4 [Température de l'eau] (  ) : règle la température de l'eau (6 niveaux : Off (température de l'eau), Basse (environ 28° C) à Élevée (environ 40°))

NOTE:

- La fonction lavage ne peut être utilisée que lorsque vous êtes assis sur le siège du WC.
- La douche s'arrête automatiquement après 2 minutes. Néanmoins, cette fonction peut être étendue à 6 minutes lorsque la fonction massage ou autre est utilisée pendant le lavage.
- L'eau sortira d'un point proche des jets dès que vous vous asseyez sur le siège du WC, ou juste avant l'activation ou juste après la désactivation de la fonction lavage. Il ne s'agit pas d'un dysfonctionnement.
- La température de l'eau de la douche peut baisser plus que prévu lorsque la température de l'eau fournie par le réseau est extrêmement basse, pendant l'hiver par exemple.
- Afin de limiter les éclaboussures lorsque vous utilisez la fonction lavage, asseyez-vous bien à l'arrière du siège du WC.
- La douche s'arrête lorsque la chasse d'eau est utilisée. La douche ne peut pas être utilisée lorsque la chasse d'eau est actionnée.
- Évitez d'utiliser la douche pendant trop longtemps. N'utilisez pas cette fonction pour nettoyer les parois internes du rectum, du vagin ou de l'urètre.
- N'utilisez pas cette fonction pour stimuler l'évacuation des selles. De même, ne déféquez pas intentionnellement lorsque vous utilisez cette fonction.
- N'utilisez pas cette fonction en cas de blessure ou d'inflammation de vos parties intimes.
- Lorsque vous utilisez un traitement sur les parties intimes, conformez-vous aux recommandations du médecin relatives à l'utilisation de cette fonction.

Séchage à l'air chaud



- 1 [Séchoir] : appuyez sur la touche située sous cet indicateur pour utiliser la fonction séchoir
- 2 [Température du séchoir] : appuyez sur la touche située sous cet indicateur affiché à l'écran pour régler la température du séchoir
 - ■ □ Moyenne (Env. 40 °C)
 - ■ ■ Élevée (Env. 55 °C)
 - □ □ Basse (temp. de la pièce)
- 3 ■ (Stop) : arrête la fonction séchoir

NOTE:

- Si l'indicateur du [Séchoir] ne s'affiche pas à l'écran, appuyez sur la touche (alimentation/home).
- La température du séchoir revient à la valeur réglée initialement lorsque la fonction séchoir est arrêtée.
- La fonction séchoir s'arrête automatiquement après 4 minutes environ.

Utilisation par l'intermédiaire d'une application pour smartphone

Vous pouvez utiliser le WC avec un smartphone compatible Bluetooth® grâce à l'application dédiée « SENSIA ARENA ».

Installation de l'application

Pour Android

Recherchez l'application « SENSIA ARENA » dans Google Play, puis installez-la.



Pour iOS

Recherchez l'application « SENSIA ARENA » dans l'App Store, puis installez-la.



Première utilisation de l'application (configuration initiale)

1. Ouvrez l'application.
2. L'exclusion de garantie s'affichera, suivie des conditions relatives à l'utilisation de cette application. Veuillez les lire et les accepter, puis appuyez deux fois sur [Agree] et [Next] comme cela vous est demandé.
3. Activez la fonction Bluetooth sur un smartphone.

- **Pour Android**

Autorisez la connexion du smartphone au WC lorsque le message de demande de connexion Bluetooth apparaît sur l'écran de sélection du dispositif Bluetooth. L'écran de sélection du WC s'affiche alors.

- **Pour iOS**

Activez la fonction Bluetooth à partir du menu Réglages.

Apparez le WC à un smartphone compatible Bluetooth®.

1. Ouvrez le couvercle de l'abattant.
2. Réglez la télécommande sur le menu Home, puis appuyez simultanément sur les touches situées sous [Séchoir] et [Température de l'eau] pendant 2 secondes au minimum.
3. Exécutez le pairing dans la minute qui suit les opérations précédentes.

- **Pour Android**

1. Ouvrez l'application « SENSIA ARENA », puis appuyez en haut de l'écran.

Patientez quelques instants lorsque le message de connexion s'affiche.

2. Lorsque le message de demande d'appairage Bluetooth s'affiche, confirmez le nom du dispositif « Shower toilet », puis procédez à l'appariement.

Pour un certain nombre de modèles de smartphones, ouvrez le panneau de notification situé sur le haut de l'écran, puis appuyez sur la touche de demande de réglage d'appairage.

- **Pour iOS**

1. Ouvrez l'application « SENSIA ARENA », puis appuyez en haut de l'écran.

Patientez quelques instants lorsque le message de connexion s'affiche.

2. Lorsque le message de demande d'appairage Bluetooth s'affiche, confirmez le nom du dispositif « Shower toilet », puis procédez à l'appariement.

Le WC émet trois bips à l'issue de l'appairage. Une fois l'appairage effectué, il ne sera pas nécessaire de renouveler ces opérations pour les connexions ultérieures.

NOTE:

- Veillez à ne pas faire tomber votre smartphone dans la cuvette des toilettes. GROHE ne pourra être tenue pour responsable des dommages éventuellement causés au smartphone.
- GROHE ne garantit pas le fonctionnement de cette fonctionnalité sur tous les smartphones compatibles Bluetooth.
- 1 seul smartphone à la fois peut être connecté au WC.
- Le WC peut stocker les informations d'appairage pour 7 utilisateurs au total. En cas d'appairage d'un 8e smartphone, le smartphone associé aux informations d'appairage les plus anciennes devra être à nouveau appairé.
- Lors de la connexion du WC à un smartphone, les opérations associées à la fonction lavage (intensité du spray, position du jet, etc.), contrôlables à partir de la télécommande, sont désactivées. Néanmoins, la touche ■ (stop) peut être utilisée pour arrêter la fonction lavage.
- Appuyez sur la touche ■ (stop) pour mettre un terme à la connexion Bluetooth.
- Lorsque vous utilisez le WC avec un smartphone, faites fonctionner ce dernier dans la pièce où se trouve le WC. En outre, lorsqu'une personne utilise le WC, ne le faites pas fonctionner avec votre smartphone.

Conditions d'utilisation de cette application

1. GROHE décline toute responsabilité concernant l'exactitude, l'utilité, l'exhaustivité, l'applicabilité à certains objectifs et la sécurité des informations incluses dans cette application.
2. À l'exception d'une volonté délibérée ou d'une négligence grave de sa part, GROHE ne pourra être tenue responsable des dommages éventuellement subis par un utilisateur, quelle qu'en soit la forme, suite à une mauvaise utilisation, ou découlant d'une inaptitude à faire usage de cette application.
3. Les clients reconnaissent que les responsabilités relatives à l'utilisation de cette application incombent aux utilisateurs eux-mêmes et que la responsabilité et la charge de la résolution de tout litige apparaissant entre un utilisateur et un tiers incombent à l'utilisateur, GROHE déclinant toute responsabilité en la matière, sous quelque forme que ce soit.
4. GROHE décline toute responsabilité dans l'éventualité où les informations enregistrées ou fournies par un utilisateur par le biais de cette application seraient perdues, y compris lorsque la raison serait imputable à GROHE.

5. GROHE ne pourra être tenue responsable, sous quelque forme que ce soit, de tout litige intervenant lorsque l'utilisateur a recours à un service associé. GROHE ne fournit aucune forme de garantie relativement à cette application, y compris concernant les fonctions, la qualité, la continuité de fonctionnement et toute question relevant de l'existence ou de la non-existence d'une atteinte aux droits de tiers.

Fonction ouverture/fermeture automatique du couvercle de l'abattant

Vous pouvez régler la fonction ouverture/fermeture automatique du couvercle de l'abattant ou du couvercle et du siège de l'abattant ensemble.

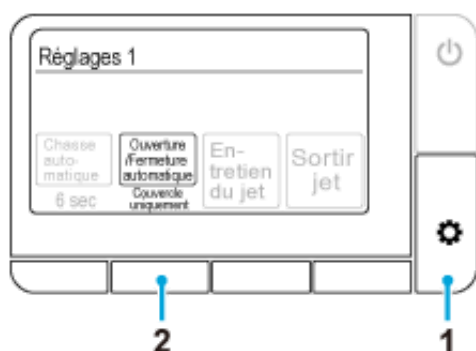

1. Appuyez sur la touche  (réglages/suivant) à plusieurs reprises jusqu'à ce que [Réglages 1] apparaisse.
2. Appuyez sur la touche située sous [Ouverture/Fermeture automatique] à plusieurs reprises pour choisir le réglage.

[Couvercle uniquement] : ouvre/ferme automatiquement le couvercle (par défaut)

[Siège et couvercle] : ouvre/ferme automatiquement le siège et le couvercle

[OFF] : la fonction ouverture et fermeture automatique est désactivée.

NOTE:

- La lumière directe du soleil et les appareils de chauffage peuvent entraîner un dysfonctionnement et le couvercle peut s'ouvrir automatiquement.
- Lorsque vous ouvrez ou refermez le couvercle manuellement, faites-le doucement. L'exercice d'une force excessive peut endommager le couvercle.
- Ne pas inverser le sens de fonctionnement du couvercle en y faisant obstacle, en l'arrêtant ou en le déplaçant manuellement. Cela est susceptible d'endommager la fonction de fermeture ou d'entraîner un dysfonctionnement.
- Le capteur peut ne pas détecter l'utilisateur lorsque la température de la pièce dépasse 30 °C. Le cas échéant, ventilez la pièce où se trouve le WC pour abaisser la température ou rapprochez-vous des toilettes.

Fonction chasse automatique (OPTION)





*Cette fonction est disponible uniquement pour les réservoirs GROHE équipés de la fonction chasse automatique.

Vidange le WC automatiquement, 6 secondes environ, par défaut, après que l'utilisateur se soit levé du WC. Vous pouvez également modifier le réglage du délai de déclenchement de la chasse.



1. Appuyez sur la touche  (réglages/suivant) à plusieurs reprises jusqu'à ce que l'écran [Réglages 1] apparaisse.
2. Appuyez sur la touche située sous [Chasse automatique] à plusieurs reprises pour choisir le réglage.
 - [2 sec.] : la chasse se déclenche après 2 secondes
 - [6 sec.] : la chasse se déclenche après 6 secondes (par défaut)
 - [10 sec.] : la chasse se déclenche après 10 secondes
 - [15 sec.] : la chasse se déclenche après 15 secondes
 - [OFF] : la fonction chasse automatique est désactivée

NOTE:

- Dans l'éventualité où l'alimentation en eau du WC serait interrompue, remplissez un seau d'eau et versez cette eau avec précaution dans la cuvette du WC afin de le vidanger manuellement. Si nécessaire, répétez l'opération.
- En cas d'utilisation d'une quantité excessive de papier toilette, il est possible que le WC ne soit pas totalement vidangé lors de l'utilisation de la touche  (chasse économique). Dans ce cas, appuyez sur la touche  (chasse complète).
- L'utilisation de la chasse en continu peut ne pas être possible. Si cela arrive, vidangez le WC manuellement en appuyant sur les touches  /  ou sur la touche de chasse sur le mur après un certain laps de temps.
- La fonction chasse automatique ne sera pas activée si l'utilisateur s'assied sur le WC pendant une durée inférieure à 10 secondes.

Fonction absorption des odeurs

La fonction absorption des odeurs est activée lorsque le couvercle du WC est ouvert ou lorsque l'utilisateur s'assied sur le siège. Elle s'arrête automatiquement 1 min environ après que l'utilisateur s'est relevé. Vous pouvez régler la fonction absorption des odeurs à partir de la cuvette.

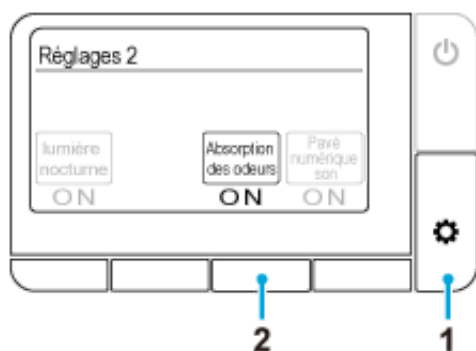



1. Appuyez sur la touche  (réglages/suivant) à plusieurs reprises jusqu'à ce que [Réglages 2] apparaisse.
2. Appuyez sur la touche située sous [Absorption des odeurs] à plusieurs reprises pour choisir ce réglage.
[ON] : la fonction absorption des odeurs est activée (par défaut)
[OFF] : la fonction absorption des odeurs est désactivée

Fonction lumière nocturne

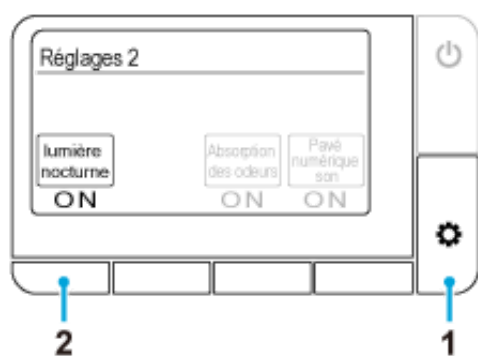
Lorsque le capteur détecte un utilisateur, une lumière douce éclaire l'intérieur de la cuvette. Lorsque l'utilisateur quitte le WC, la lumière s'éteint automatiquement après 1 min environ.



1. Appuyez sur la touche  (réglages/suivant) à plusieurs reprises jusqu'à ce que [Réglages 2] apparaisse.
2. Appuyez sur la touche située sous [lumière nocturne] à plusieurs reprises pour choisir le réglage.
[ON] : la fonction lumière nocturne est activée, et la touche  (stop) clignote en orange. (Par défaut)
[OFF] : la fonction lumière nocturne est désactivée

Son associé à l'utilisation des touches

Vous pouvez activer ou désactiver le son associé à l'utilisation des touches de la télécommande.

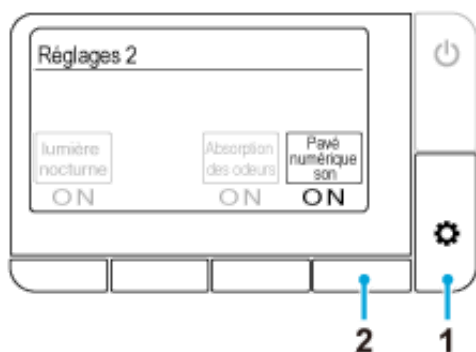

1. Appuyez sur la touche  (réglages/suivant) à plusieurs reprises jusqu'à ce que [Réglages 2] apparaisse.
2. Appuyez sur la touche située sous [Pavé numérique son] à plusieurs reprises pour choisir le réglage.
[ON] : le son associé à l'utilisation des touches est activé (par défaut)
[OFF] : le son associé à l'utilisation des touches est désactivé

Réglage de la LED associée à la touche Stop

Vous pouvez activer ou désactiver le clignotement de la touche ■ (stop) lorsque la fonction lumière nocturne est activée.

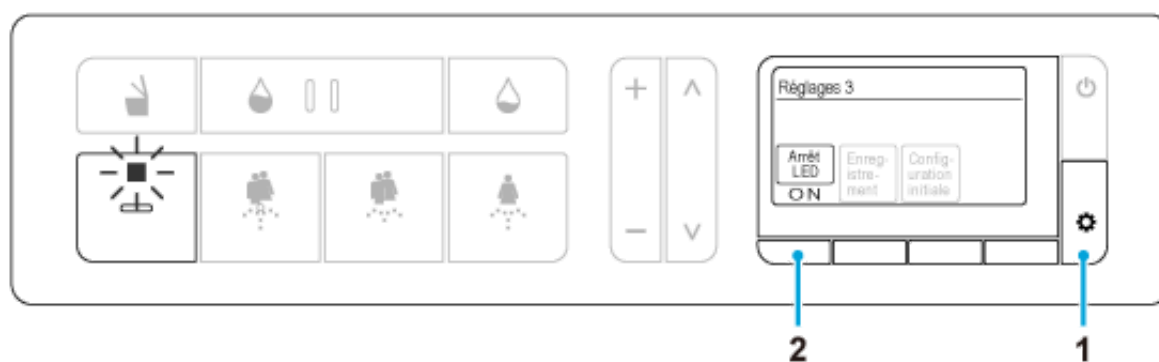

1. Appuyez sur la touche  (réglages/suivant) à plusieurs reprises jusqu'à ce que l'écran [Règlages 3] apparaisse.
2. Appuyez sur la touche située sous [Arrêt LED] à plusieurs reprises pour choisir le réglage.
 - [ON] : la LED clignote (par défaut)
 - [OFF] : la LED est éteinte

Modification de la langue

Vous pouvez modifier la langue utilisée pour l'affichage à l'écran (Anglais/Allemand/Français).

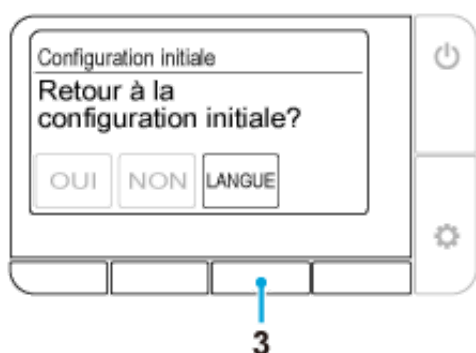
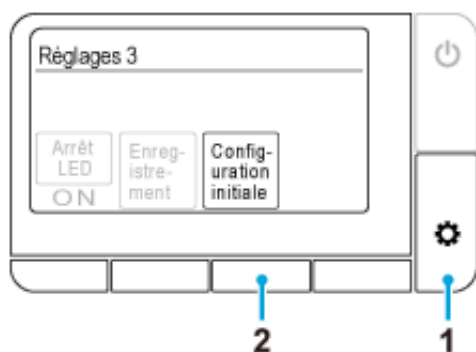

1. Appuyez sur la touche  (réglages/suivant) à plusieurs reprises jusqu'à ce que l'écran [Réglages 3] apparaisse.
2. Appuyez sur la touche située sous [Configuration initiale].
3. Appuyez sur la touche située sous [LANGUE] à plusieurs reprises, puis choisissez la langue souhaitée.
 - [ENGLISH] : Anglais (par défaut)
 - [DEUTSCH] : Allemand
 - [Français] : Français

Restauration des réglages par défaut

Toutes les fonctions, à l'exception du choix de la langue, peuvent être réinitialisées (réglages par défaut définis en usine).

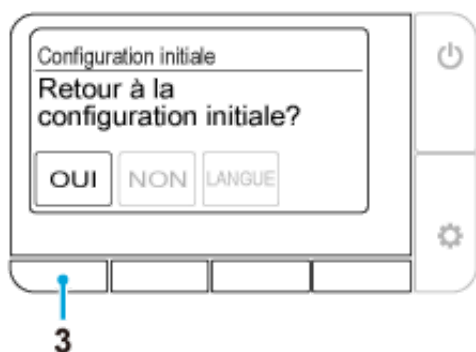
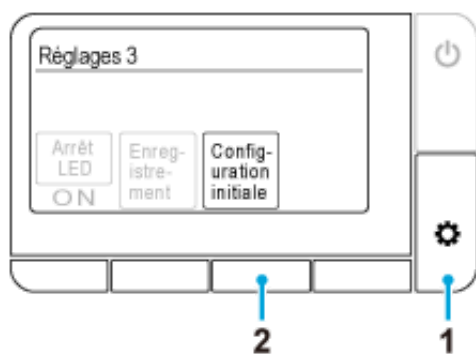

1. Appuyez sur la touche  (réglages/suivant) à plusieurs reprises jusqu'à ce que l'écran [Réglages 3] apparaisse.
2. Appuyez sur la touche située sous [Configuration initiale].
3. Appuyez sur la touche située sous [OUI].

Aucune fonction n'est utilisable

Aucune alimentation électrique.

☞ Vérifier l'existence d'une panne électrique, l'état du disjoncteur ou tout autre cause probable.

Le WC n'est pas sous tension.

☞ Appuyez sur la touche alimentation du WC pour le mettre sous tension.

Un court-circuit s'est produit.

☞ Mettez le WC hors tension et faites intervenir un réparateur.

Une tension autre que le 220 à 240 V est appliquée.

☞ Mettez le WC hors tension et faites intervenir un réparateur.

La télécommande ne fonctionne pas

La télécommande est hors tension.

👉 Appuyez sur la touche  (alimentation/home) pour la mettre sous tension.

Les piles sont usagées (le message « Remplacer la batterie » s'affiche).

👉 [Remplacer les piles usagées par des piles neuves](#)

Les piles ne sont pas insérées correctement.

👉 Insérez les piles dans le bon sens.

Des objets métalliques sont placés à proximité de l'abattant ou de la télécommande.

👉 Éloignez les objets métalliques.

Le WC est connecté à un smartphone.

👉 Appuyez sur la touche  (stop) pour mettre un terme à la connexion Bluetooth.

Une télécommande différente de celle fournie est utilisée.

👉 Lorsqu'une télécommande différente de celle fournie est utilisée, il faut l'enregistrer sur le WC. Pour connaître la procédure d'enregistrement, voir la section « La télécommande n'est pas enregistrée correctement » ci-dessous.

La télécommande n'est pas enregistrée correctement.

👉 Suivez la procédure ci-dessous pour enregistrer la télécommande sur le WC.

1. Retirez la vis et la rondelle du socle de la télécommande.
2. Retirez la télécommande du socle et approchez-la du WC.
3. Appuyez sur la touche  (réglages/suivant).
4. Suivez les instructions affichées à l'écran.

L'eau n'est pas vaporisée

Le robinet d'arrêt est fermé.

🔗 Le robinet d'arrêt se trouve à l'intérieur du réservoir. Faites intervenir un réparateur.

La crépine est obstruée.

🔗 La crépine se trouve à l'intérieur de la cuvette. Faites intervenir un réparateur.

La pression de l'eau est trop faible ou réglée sur son niveau minimal.

🔗 Appuyez sur [+ sur la touche de régl. de l'intensité du spray](#).



Le capteur de détection de présence inférieur ne détecte pas l'utilisateur.

🔗 Asseyez-vous sur le siège du WC ou modifiez votre position assise, en vous asseyant plus en arrière, par exemple.

Les vêtements portés par l'utilisateur sont difficilement détectables.

🔗 Réglez le capteur afin qu'il puisse détecter la peau de l'utilisateur.

Le WC est en cours de vidange.

🔗 Il ne s'agit pas d'un dysfonctionnement. La priorité est donnée à la vidange. Appuyez à nouveau sur la touche  (lavage anal),  (lavage anal doux) ou  (lavage génital (pour les femmes)) une fois la vidange du WC terminée.

L'eau n'est pas vaporisée immédiatement

La température de l'eau fournie par le réseau à l'abattant est trop basse.

👉 Il ne s'agit pas d'un dysfonctionnement. Lorsque la température est extrêmement basse, en hiver par exemple, il est possible que l'eau soit vaporisée après un laps de temps plus long, car il est nécessaire de la réchauffer préalablement.

L'eau n'est pas chaude

La température de l'eau est réglée sur sa valeur la plus basse.

☞ Appuyez sur la touche située sous [\[Température de l'eau\]](#) et réglez la température sur le niveau souhaité.

La température de l'eau fournie par le réseau est extrêmement basse.

☞ La température de l'eau de la douche peut baisser plus que prévu lorsque la température de l'eau fournie par le réseau est extrêmement basse, pendant l'hiver par exemple.

La pression de l'eau est trop basse

La pression de l'eau est réglée sur sa valeur la plus basse.

➡ Appuyez sur **+** sur la touche de régl. de l'intensité du spray.

L'obturateur des jets n'est pas stable

La brosse ou un autre accessoire ont heurté l'obturateur lors du nettoyage et l'obturateur s'est détaché.

👉 [Fixez correctement l'obturateur des jets.](#)

La douche est mal orientée

L'extrémité du jet n'est pas alignée sur la bonne position.

🔧 Aligned-la correctement.

Un bruit s'apparentant à un gargouillement est émis depuis le siège

Un bruit similaire à un gargouillement est émis depuis le siège lors de l'arrêt du spray.

🔗 Il ne s'agit pas d'un dysfonctionnement. Ce bruit est produit par le moteur lorsque le WC fonctionne normalement. Il ne s'agit pas d'un mauvais fonctionnement tant que la pression de l'eau et/ou la position du jet peuvent être réglées correctement.

Haut > Dépannage > Absorption des odeurs > Le ventilateur associé à la fonction absorption des odeurs tourne en permanence

Le ventilateur associé à la fonction absorption des odeurs tourne en permanence

Le capteur de détection de présence inférieur est sale ou couvert de gouttes d'eau.

🔧 Essayez le capteur avec un chiffon doux et humide.

Le ventilateur associé à la fonction absorption des odeurs ne fonctionne pas

La fonction [Absorption des odeurs] est désactivée.

🔗 Réglez la fonction [\[Absorption des odeurs\]](#) sur [ON].

Le capteur de présence inférieur est sale, ou l'utilisateur est resté assis sur le siège pendant plus de 2 heures.

🔗 Il est possible que le capteur ne détecte pas correctement la présence de l'utilisateur. Essayez le capteur avec un chiffon doux et humide. Le ventilateur associé à la fonction absorption des odeurs s'arrête après 2 heures de fonctionnement en continu.

La fonction absorption des odeurs semble moins efficace

La présence de saletés sur la cartouche peut se traduire par une efficacité moindre de la fonction absorption des odeurs.

🔗 [Nettoyez la cartouche d'absorption des odeurs](#) si vous constatez la présence d'odeurs.

La cartouche a-t-elle atteint sa durée limite de fonctionnement ?

🔗 Remplacez la cartouche d'absorption des odeurs. Pour retirer et remettre la cartouche en place, reportez-vous à la méthode décrite dans la section « [Nettoyage du filtre d'absorption des odeurs](#) ».

Le WC n'est pas vidangé automatiquement

La fonction [Chasse automatique] est réglée sur [OFF].



☞ Choisissez un réglage autre que [OFF] pour la fonction [\[Chasse automatique\]](#).

Un réservoir d'eau équipé de la fonction chasse automatique, d'une marque autre que GROHE, est installé.

☞ Cette fonction est disponible uniquement pour les réservoirs GROHE dotés de la fonction chasse automatique.

Le débit d'eau est faible ou le WC n'est pas totalement vidangé

Une quantité excessive de papier toilette a été utilisée.

↪ En cas d'utilisation d'une quantité excessive de papier toilette, il est possible que le WC ne soit pas totalement vidangé lors de l'utilisation de la touche  (chasse économique). Dans ce cas, appuyez sur la touche  (chasse complète).

↪ Notez que la quantité de papier toilette pouvant être évacuée par une seule utilisation de la chasse complète est d'environ 5 m.

La cuvette du WC est bouchée

Une quantité excessive de papier toilette a été utilisée.

🔗 Réglez la fonction [\[Chasse automatique\]](#) sur [OFF], puis débouchez le WC.

* Le WC pourrait être vidangé automatiquement pendant l'opération de débouchage, et l'eau présente dans la cuvette pourrait déborder.

Le séchoir ne fonctionne pas

Le capteur de détection de présence inférieur ne détecte pas l'utilisateur.

🔗 Asseyez-vous sur le siège du WC ou modifiez votre position assise, en vous asseyant plus en arrière, par exemple.

Les vêtements portés par l'utilisateur sont difficilement détectables.

🔗 Réglez le capteur afin qu'il puisse détecter la peau de l'utilisateur.

L'air n'est pas chaud

La [Température du séchoir] est réglée sur une valeur trop basse.

➡ Appuyez sur la touche située en dessous de l'indicateur [\[Température du séchoir\]](#), puis réglez la température.



L'air chaud s'arrête subitement

La fonction séchage a été utilisée pendant 4 minutes.

➡ Appuyez à nouveau sur la touche située en dessous de l'indicateur [\[Séchoir\]](#).

Le couvercle de l'abattant se referme trop rapidement

Le couvercle de l'abattant se rabat rapidement lors de l'utilisation de la fonction fermeture automatique.

➔ Appuyez sur la touche  (ouverture/fermeture). Si l'abattant ne s'ouvre pas ou ne se ferme pas lorsque vous appuyez sur la touche , mettez le WC hors tension, puis faites intervenir un réparateur.

Haut > Dépannage > Fonction ouverture/fermeture automatique du couvercle de l'abattant > Le siège et le couvercle ne s'ouvrent pas ou ne se referment pas automatiquement.

Le siège et le couvercle ne s'ouvrent pas ou ne se referment pas automatiquement.

La fonction [Ouverture/Fermeture automatique] est réglée sur [OFF].

🔧 Réglez [\[Ouverture/Fermeture automatique\]](#) sur [Couvercle uniquement] ou sur [Siège et couvercle].

Le couvercle de l'abattant n'a pas été monté correctement.

🔧 [Montez le couvercle de l'abattant](#) correctement.

Le capteur de détection de présence supérieur est bloqué ou sale.

🔧 Nettoyez le capteur ou retirez les éléments qui peuvent bloquer le capteur.

Haut > Dépannage > Fonction ouverture/fermeture automatique du couvercle de l'abattant > Le couvercle s'ouvre ou se ferme même lorsque personne ne se trouve à proximité du WC

Le couvercle de l'abattant s'ouvre ou se ferme même lorsque personne ne se trouve à proximité du WC.

Le capteur de détection de présence supérieur est exposé à la lumière directe du soleil.

🔗 N'exposez pas le capteur à la lumière directe du soleil

Le capteur de détection de présence supérieur est bloqué ou sale.

🔗 Nettoyez le capteur ou retirez les éléments qui peuvent bloquer le capteur.

Haut > Dépannage > Fonction ouverture/fermeture automatique du couvercle de l'abattant > Le couvercle de l'abattant reste ouvert

Le couvercle de l'abattant reste ouvert

Le capteur de détection de présence supérieur est bloqué ou sale.

🔧 Nettoyez le capteur ou retirez les éléments qui peuvent bloquer le capteur.

Impossible d'appairer le smartphone avec le WC

Le WC est déjà connecté à un autre smartphone.

➡ Appuyez sur la touche ■ (stop) pour mettre un terme à la connexion Bluetooth en cours. Redémarrez ensuite l'application, puis procédez à nouveau à l'appairage.

Impossible de connecter le smartphone au WC

Des objets métalliques sont placés à proximité de l'abattant.

🔗 Éloignez les objets métalliques.

Un autre WC a été sélectionné dans l'application.

🔗 Assurez-vous que les trois bips sont bien émis lorsque vous connectez le smartphone au WC.

Impossible de se connecter au WC ou de faire fonctionner le WC en utilisant l'application

Les informations de d'appairage ne sont pas enregistrées sur le WC.

☞ Procédez à nouveau à l'appairage dans les cas suivants : lors de la première utilisation de l'application, lorsqu'un nouveau smartphone remplace le smartphone déjà appairé, lorsque l'application est utilisée avec un WC différent.

Un nouveau smartphone remplace le smartphone déjà appairé.

☞ Téléchargez, puis installez l'application et procédez à nouveau à l'appairage. Veuillez noter que les données stockées à l'aide du précédent smartphone appairé ne peuvent pas être récupérées.

Le WC est déjà connecté à un autre smartphone.

☞ Appuyez sur la touche ■ (stop) pour mettre un terme à la connexion Bluetooth en cours. Redémarrez ensuite l'application, puis procédez à nouveau à l'appairage.

Le couvercle de l'abattant est fermé.

☞ Ouvrez le couvercle de l'abattant, puis redémarrez l'application.

Plus de 8 smartphones sont appairés.

☞ Si plus de 8 smartphones sont appairés, le smartphone associé aux informations d'appairage les plus anciennes doit être à nouveau appairé.

La fonction Bluetooth d'un smartphone est désactivée.

☞ Activez la fonction Bluetooth sur ce smartphone.

Présence de gouttes d'eau sur le dessous du WC

L'humidité est importante et de la condensation se forme.

🔗 Essuyez régulièrement les gouttes d'eau. Pensez également à aérer régulièrement la pièce où se trouve le WC.

L'obturateur des jets ne se referme pas

🔗 Il ne s'agit pas d'un dysfonctionnement. L'obturateur des jets reste ouvert tant que la fonction absorption des odeurs est activée.

Conseils

Dans cette section, GROHE vous donne quelques conseils d'ordre général pour l'entretien de ce produit. Veuillez noter que certains produits ménagers ne doivent pas être utilisés.

En règle générale, GROHE recommande d'utiliser un nettoyant liquide destiné à tous les usages pour l'entretien de ce produit.

Accessoires de nettoyage

Chiffon doux : utilisez des serviettes ou t-shirts usagés, etc. coupé selon les dimensions appropriées.

☞ Pour le siège, le couvercle et le WC

Éponge : utilisez une éponge en mousse douce

☞ Pour les extrémités des jets

Brosse WC (non abrasive) : utilisez une brosse à poils souples.

☞ Pour la cuvette du WC

Utilisez des gants en caoutchouc afin de prévenir la formation de callosités sur les mains.

Rabattez les bords des gants pour éviter que l'eau ou le produit nettoyant ne pénètrent à l'intérieur.

Produit nettoyant

Nettoyant neutre pour toilettes / nettoyant non abrasif : pour éliminer les souillures jaunâtres et/ou noirâtres dans la cuvette du WC.

☞ Parties en céramique

NOTE:

- La cuvette du WC est fabriquée dans une matière appelée AQUA CERAMIC. Afin de préserver les qualités de l'AQUA CERAMIC, veuillez à ne pas utiliser les nettoyants et accessoires suivants :
Nettoyants alcalins chlorés
- Nettoyants abrasifs
- Brosses abrasives



- Réglez les fonctions [\[Chasse automatique\]](#) et [\[Ouverture/Fermeture automatique\]](#) sur [OFF] lorsque vous procédez au nettoyage du WC pour désactiver la détection de présence.

Siège, couvercle, capots et télécommande (parties plastiques)

Humidifiez un chiffon doux et essuyez les surfaces.



GROHE vous recommande de nettoyer le WC régulièrement afin d'éviter que la saleté ne s'accumule sur les surfaces.

L'utilisation d'un chiffon humide permet également d'éviter de générer de l'électricité statique susceptible d'attirer des particules de poussière qui formeront des salissures noirâtres.

NOTE:

- N'utilisez pas de chiffon sec ou de papier toilette pour essuyer les surfaces. Cela pourrait les rayer.
- Mettez le WC hors tension lorsque vous procédez à l'entretien de la télécommande pour désactiver la détection de présence.

Retrait du couvercle pour l'entretien

Le couvercle de l'abattant peut être facilement retiré. Cela peut être utile pour nettoyer la charnière qui est habituellement masquée ou pour nettoyer le couvercle dans son intégralité.

Retrait du couvercle de l'abattant

1. Mettez le WC hors tension en appuyant sur la touche alimentation sur le WC.
2. Ouvrez le couvercle.

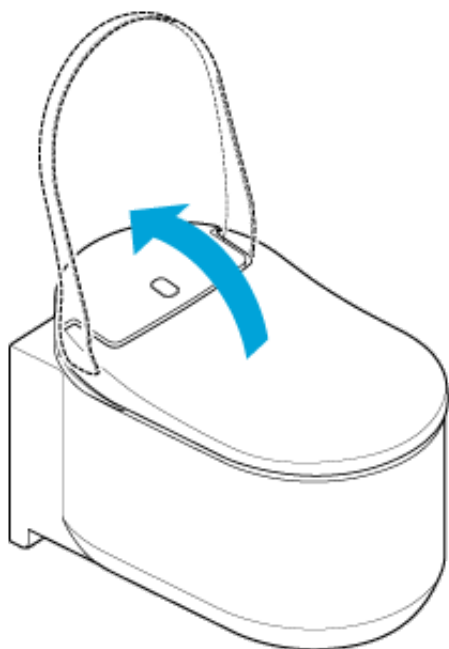

3. Faites glisser les fixations présentes de chaque côté du couvercle vers le haut.

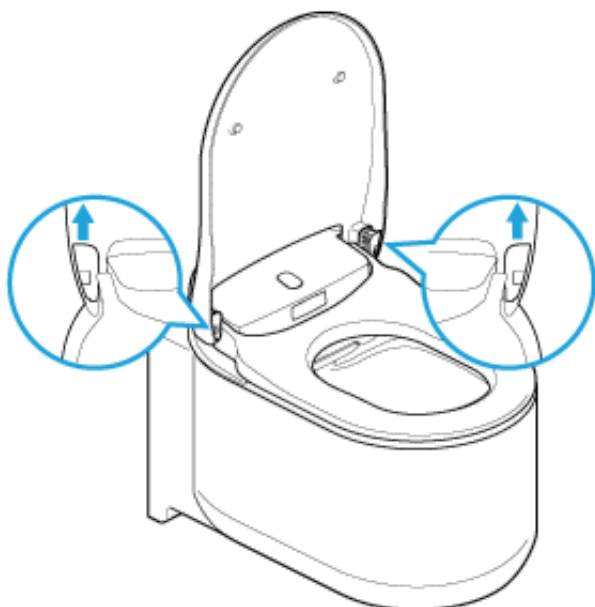

4. Fermez le couvercle.

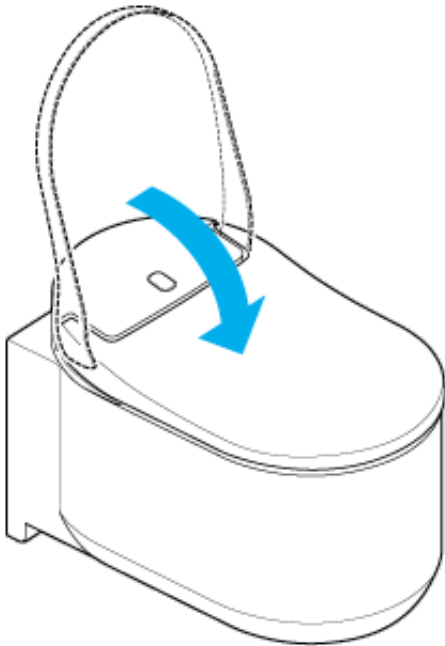

5. Soulevez le couvercle à deux mains.

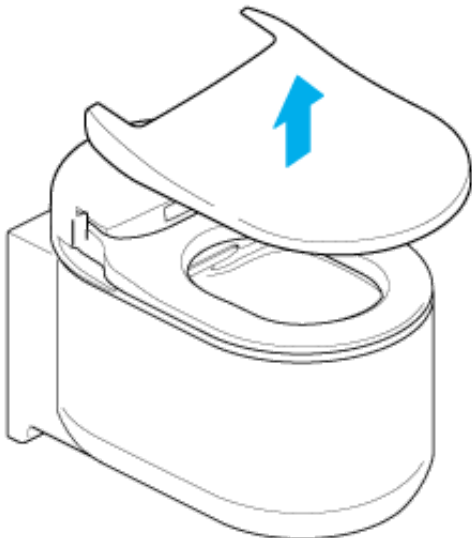

Montage du couvercle de l'abattant

1. Placez le couvercle sur le WC.

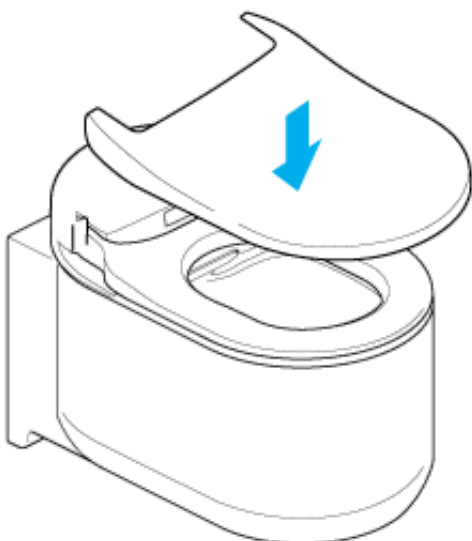

2. Ouvrez le couvercle.

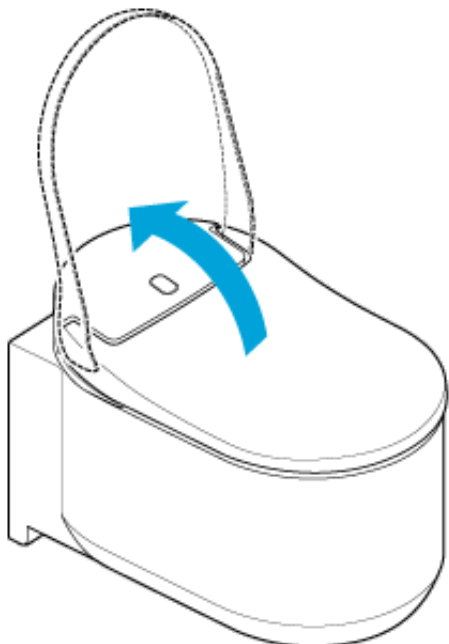

3. Faites glisser les fixations vers le bas.

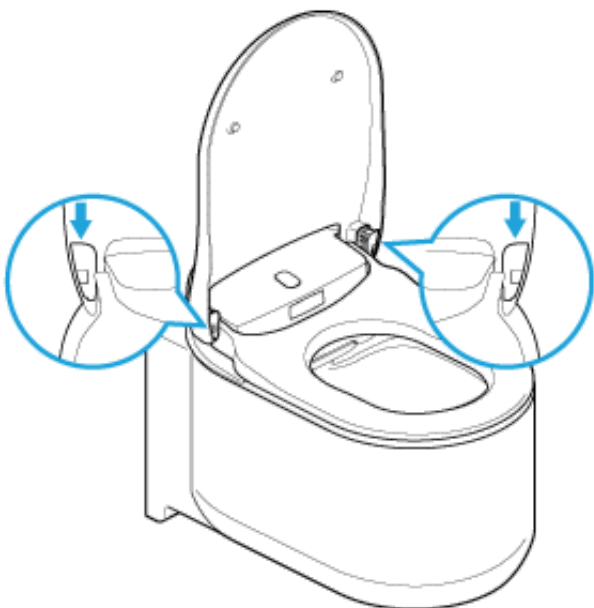

4. Mettez le WC sous tension en appuyant sur la touche alimentation sur le WC.

NOTE:

- Mettez le WC hors tension lorsque vous procédez au retrait du couvercle. Le non-respect de cette précaution peut endommager les composants présents à l'intérieur de l'abattant.
- N'exercez pas de pression trop forte sur le couvercle car cela risquerait de l'endommager.
- Ne soulevez pas le siège lorsque le couvercle a été retiré, cela risque de le rayer ou de l'endommager
- N'utilisez pas le WC lorsque le couvercle a été retiré.

Cuvette des toilettes (parties en céramique)

La cuvette du WC est fabriquée dans une matière appelée AQUA CERAMIC.

- Nettoyez la cuvette avec de l'eau chaude ou à température ambiante, en utilisant une brosse douce ou une éponge humidifiée avec un nettoyant neutre.

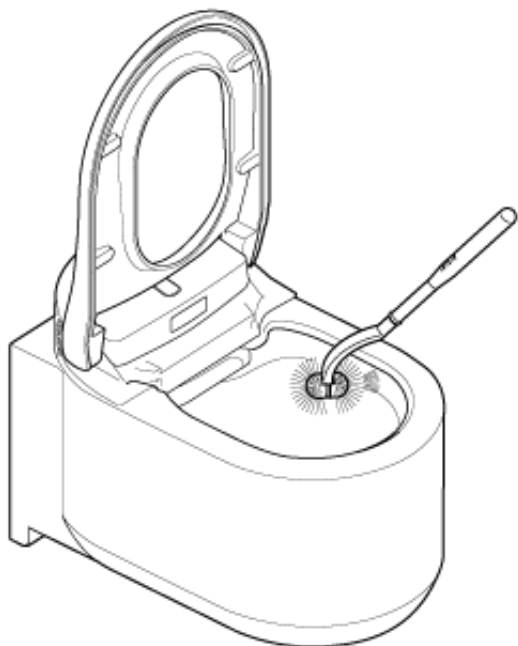

NOTE:

- N'utilisez pas de nettoyants chlorés, acides ou de désinfectants, les vapeurs dégagées pouvant endommager ce produit ou être à l'origine de certaines pannes.
- N'utilisez pas d'eau chaude, car cela risque d'endommager le WC.
- N'utilisez pas de brosse ou de nettoyant abrasifs, car ils détérioreront le revêtement Hyper Clean.

Obturateur des jets / filtre d'absorption des odeurs

Nettoyage de l'obturateur des jets

NOTE:

- Évitez d'essuyer avec un chiffon sec ou du papier toilette qui risquerait de rayer les surfaces.
- Évitez d'utiliser une brosse ou un nettoyant abrasifs.
- Veuillez noter que l'obturateur des jets se compose d'une partie supérieure et d'une partie inférieure.
- N'exercez pas de pression trop forte sur l'obturateur des jets, car cela risquerait de l'endommager.

L'obturateur des jets peut être retiré pour faciliter son nettoyage. Reportez-vous à l'illustration ci-dessous.

1. Suivez la procédure « [Nettoyage manuel des jets](#) » pour ouvrir l'obturateur des jets.
2. Retirez l'obturateur des jets.

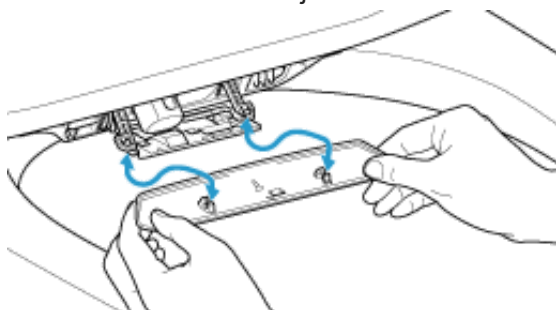

3. Nettoyez l'obturateur des jets à l'aide d'un chiffon doux.
4. Remettez l'obturateur en place ; un clic vous confirme qu'il est correctement positionné.
5. Suivez la procédure « [Nettoyage manuel des jets](#) » pour fermer l'obturateur des jets.

Nettoyage du filtre d'absorption des odeurs

1. Suivez la procédure « [Nettoyage manuel des jets](#) » pour ouvrir l'obturateur des jets.
2. Extrayez le filtre d'absorption des odeurs

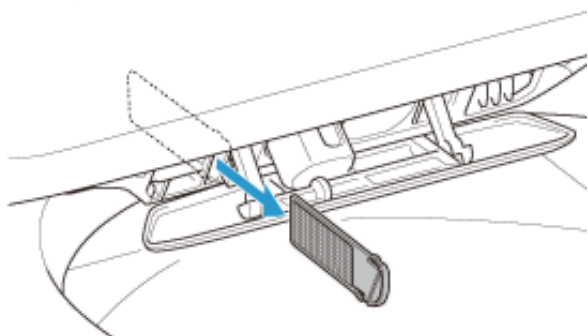

3. Lavez le filtre d'absorption des odeurs à l'eau courante.

4. Séchez le filtre d'absorption des odeurs et remettez-le dans son logement.

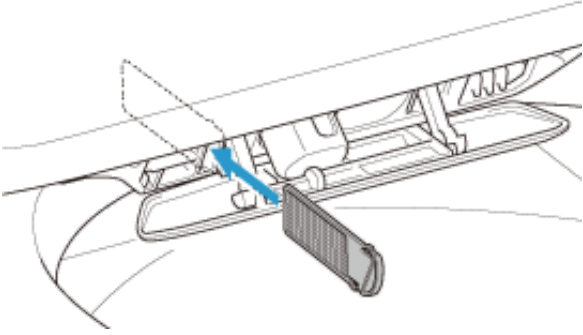



5. Suivez la procédure « [Nettoyage manuel des jets](#) » pour fermer l'obturateur des jets.

Jets

Entretien des jets à l'aide de la télécommande

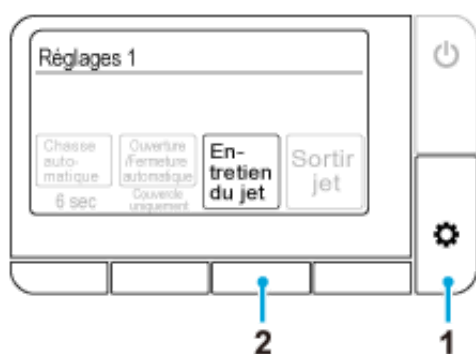
Pour nettoyer les jets pendant que vous utilisez le WC (assis sur le siège) à l'aide de la télécommande, suivez la procédure suivante.





1. Appuyez sur la touche  (réglages/suivant) à plusieurs reprises jusqu'à ce que [Réglages 1] apparaisse.
2. Appuyez sur la touche située sous [Entretien du jet].

Les jets restent rétractés dans le corps du WC et sont nettoyés pendant environ 15 secondes.

Entretien manuel des jets

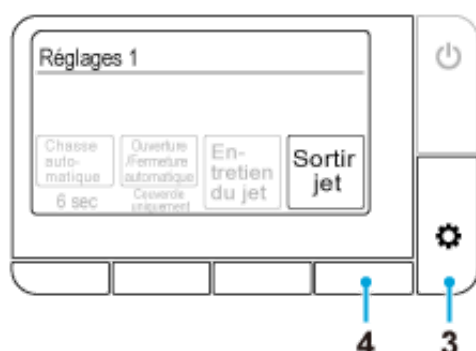
Vous pouvez nettoyer les jets manuellement (par exemple en les frottant avec une éponge afin d'éliminer les taches, etc.) Suivez la procédure suivante pour sortir les jets afin de procéder à leur nettoyage.



1. Réglez les fonctions [\[Chasse automatique\]](#) et [\[Ouverture/Fermeture automatique\]](#) sur [OFF] pour les désactiver.
2. Relevez le couvercle et le siège de l'abattant.
3. Appuyez sur la touche  (réglages/suivant) à plusieurs reprises jusqu'à ce que [Réglages 1] apparaisse.
4. Appuyez sur la touche située sous [Sortir jet].

Chaque fois que cette touche est enfoncée, le WC fonctionne de la manière suivante. Veuillez également

noter que, dans ce cas, la douche ne fonctionne pas.

1ère pression : le jet de lavage anal sort

2e pression : le jet de lavage génital sort, juste après que le jet de lavage anal se soit rétracté

3e pression : l'obturateur de jet s'ouvre, après que le jet de lavage génital se soit rétracté

4e pression : l'obturateur des jets se referme

5. Nettoyez les jets.

6. Réactivez les fonctions [\[Chasse automatique\]](#) et [\[Ouverture/Fermeture automatique\]](#).

NOTE:

- N'exercez pas de pression trop forte sur les jets car cela risquerait de les endommager.
- Ne poussez pas sur les jets et ne les tirez pas. Ils pourraient ne plus se rétracter et cela risquerait d'en perturber le fonctionnement.

Si vous poussez ou tirez sur les jets par erreur, mettez le WC hors tension en appuyant sur la touche alimentation du WC, puis remettez-le sous tension après 10 secondes.

- Ne nettoyez pas les jets à l'aide d'une brosse à dents.

Précautions à prendre lors de l'utilisation du Bluetooth®

Éloignez l'abattant et la télécommande des dispositifs émettant des ondes radio.

Éloignez autant que possible l'abattant et la télécommande des dispositifs suivants afin de prévenir tout effet indésirable causé par les interférences des ondes radio.

- Micro-ondes
- Dispositifs LAN sans fil
- Dispositifs compatibles Bluetooth® autres que des smartphones
- Dispositifs émettant des ondes radio sur une bande passante de 2,4 GHz (téléphones numériques sans fil, dispositifs mobiles sans fil, consoles de jeu, périphériques d'ordinateur, etc.)
- Si vous portez un défibrillateur cardiaque implantable (stimulateur cardiaque), conservez la télécommande à une distance d'au moins 22 cm de l'implant.

Service après-vente

1. Avant de demander l'intervention d'un professionnel

Si les problèmes ne peuvent pas être résolus en suivant les étapes définies dans la section [« Dépannage »](#), contactez GROHE afin d'obtenir des informations complémentaires. Contactez également GROHE dans les cas suivants.

- Si les réponses aux questions que vous vous posez ne figurent pas dans le présent manuel.
- Si le cordon d'alimentation est endommagé.
- Si le cordon d'alimentation est en surchauffe.

Faute d'intervention dans une des situations décrites précédemment, un accident inattendu est susceptible de se produire. Contactez obligatoirement GROHE.

NOTE:

- Ne procédez jamais au démontage ou à la modification de ce produit, cela peut provoquer un choc électrique, un incendie et/ou des blessures. De plus, le démontage du produit annulera la garantie.
- Si de l'eau s'écoule du siège ou du système d'alimentation d'eau, mettez le WC hors tension en appuyant sur la touche alimentation du WC, car cela peut provoquer une électrocution, un incendie ou une inondation.
- Si l'abattant ou le cordon d'alimentation sont endommagés (bruit anormal, odeur, fumée, température élevée, fissure ou fuite d'eau), mettez le WC hors tension en appuyant immédiatement sur la touche alimentation du WC, puis faites réparer la pièce défectueuse. N'utilisez jamais de pièces défectueuses, car cela peut provoquer une électrocution ou un incendie.

2. Reportez-vous à votre carte de garantie

Ce produit est accompagné d'une carte de garantie. Prenez connaissance des conditions de garantie dans leur intégralité. Elles figurent sur la carte de garantie fournie avec ce produit. Conservez votre preuve d'achat (le ticket de caisse de votre revendeur GROHE) dans un endroit où vous pourrez la retrouver facilement.

La période de garantie est de 5 ans à partir de la date d'achat.

Prenez connaissance des conditions de garantie pour savoir quels sont les éléments couverts et non couverts par cette garantie.

3. Demande d'intervention

SI VOUS AVEZ UNE QUESTION, OU SI DES PIÈCES SONT ENDOMMAGÉES OU MANQUANTES, NE CONTACTEZ PAS LE MAGASIN DANS LEQUEL VOUS AVEZ ACHETÉ LE PRODUIT OU NE L'Y

RAPPORTEZ PAS. VEUILLEZ CONTACTER LE REPRÉSENTANT LOCAL DE NOTRE SERVICE APRÈS-VENTE AFIN QU'IL PUISSE TRAITER TOUTE QUESTION QUE VOUS POURRIEZ AVOIR OU TOUT PROBLÈME QUE VOUS SERIEZ SUSCEPTIBLE DE RENCONTRER.

Pendant la période de garantie

Lorsque vous demandez une intervention dans le cadre de la garantie, ayez en votre possession les informations suivantes.

En dehors de la période de garantie

Si l'intervention demandée intervient en dehors de la période de garantie, le coût de la prestation incombera au propriétaire du produit. Le montant facturé inclura le prix de l'intervention technique, les frais de déplacement et le prix des pièces.

Informations qui vous seront demandées

1. Vos coordonnées (nom, adresse, téléphone)
2. Numéro de série
(voir l'étiquette d'avertissement présente sur l'arrière du couvercle de l'abattant.)
3. Date de l'installation
(voir la carte de garantie)
4. L'objet de votre demande d'intervention

Contact

Revendeur GROHE/Service client GROHE

D
☎ +49 571 3989 333
impressum@grohe.de

A
☎ +43 1 68060
info-at@grohe.com

AUS
Argent Sydney
☎ +(02) 8394 5800
Argent Melbourne
☎ +(03) 9682 1231

B
☎ +32 16 230660
info.be@grohe.com

BG
☎ +359 2 9719959
grohe-bulgaria@grohe.com

CAU
☎ +99 412 497 09 74
info-az@grohe.com

CDN
☎ +1 888 6447643
info@grohe.ca

CH
☎ +41 448777300
info@grohe.ch

CN
☎ +86 21 63758878

CY
☎ +357 22 465200
info@grome.com

CZ
☎ +420 277 004 190
grohe-cz@grohe.com

DK
☎ +45 44 656800
grohe@grohe.dk

E
☎ +34 93 3368850
grohe@grohe.es

EST
☎ +372 6616354
grohe@grohe.ee

F
☎ +33 1 49972900
marketing-fr@grohe.com

FIN
☎ +358 10 8201100
teknocalor@teknocalor.fi

GB
☎ +44 871 200 3414
info-uk@grohe.com

GR
☎ +30 210 2712908
nsapountzis@ath.forthnet.gr

H
☎ +36 1 2388045
info-hu@grohe.com

HK
☎ +852 2969 7067
info@grohe.hk

I
☎ +39 2 959401
info-it@grohe.com

IND
☎ +91 124 4933000
customercare.in@grohe.com

IS
☎ +354 515 4000
jonst@byko.is

J
☎ +81 3 32989730
info@grohe.co.jp

KZ
☎ +7 727 311 07 39
info-cac@grohe.com

LT
☎ +372 6616354
grohe@grohe.ee

LV
☎ +372 6616354
grohe@grohe.ee

MAL
☎ +1 800 80 6570
info-singapore@grohe.com

N
☎ +47 22 072070
grohe@grohe.no

NL
☎ +31 79 3680133
vragen-nl@grohe.com

NZ
☎ +09/373 4324

P
☎ +351 234 529620
commercial-pt@grohe.com

PL
☎ +48 22 5432640
biuro@grohe.com.pl

RI
☎ +62 21 2358 4751
info-singapore@grohe.com

RO
☎ +40 21 2125050
info-ro@grohe.com

ROK
☎ +82 2 559 0790
info-singapore@grohe.com

RP
☎ +63 2 8041617

RUS
☎ +7 495 9819510
info@grohe.ru

S
☎ +46 771 141314
grohe@grohe.se

SGP
☎ +65 6 7385585
info-singapore@grohe.com

SK
☎ +420 277 004 190
grohe-cz@grohe.com

T
☎ +66 2610 3685
info-singapore@grohe.com

TR
☎ +90 216 441 23 70
GroheTurkey@grome.com

UA
☎ +38 44 5375273
info-ua@grohe.com

USA
☎ +1 800 4447643
us-customerservice@grohe.com

VN
☎ +84 8 5413 6840
info-singapore@grohe.com

AL **BIH** **HR** **KS**
ME **MK** **SLO** **SRB**
☎ +385 1 2911470
adria-hr@grohe.com

**Eastern Mediterranean,
Middle East - Africa
Area Sales Office:**
☎ +357 22 465200
info@grome.com

IR **OM** **UAE** **YEM**
☎ +971 4 3318070
grohedubai@grome.com

Far East Area Sales Office:
☎ +65 6311 3600
info@grohe.com.sg

Introducción

Acerca de este manual

Lea antes de usar.....	203
------------------------	-----

Control y botones

Unidad principal.....	204
Mando a distancia	206

Instrucciones de uso

Uso general

Lista de pantallas	208
Flujo básico	211
Lavado con una ducha	213
Secado con aire caliente	215
Funcionamiento con la aplicación para Smartphone	216

Ajustes

Función de apertura y cierre automáticos de la tapa/asiento.....	218
Función de descarga automática (OPCIONAL)	219
Función de absorción de olores	220
Función de luz nocturna	221
Sonido de accionamiento de los botones.....	222
Ajuste del LED del botón de parada.....	223
Cambio de idioma	224
Restablecimiento de los ajustes predeterminados.....	225

Solución de problemas

Todas las funciones

Ninguna función operativa.....	226
El mando a distancia no funciona	227

Lavado

No hay chorro de agua	228
El chorro de agua tarda.....	229
El agua no está caliente	230
La presión de agua es muy baja	231
La tapa de la boquilla es inestable	232
La dirección de la ducha es incorrecta.....	233
Se oye un sonido de gorgoteo desde el asiento	234

Absorción de olores

El ventilador de absorción de olores funciona continuamente	235
El ventilador de absorción de olores no funciona.....	236
El ventilador de absorción de olores no funciona.....	237

Descarga automática

El sanitario no se descarga automáticamente	238
El flujo de agua es débil o el sanitario no se descarga completamente.....	239
La taza del sanitario está atascada.....	240

Secador

El secador no funciona	241
El aire no está caliente	242
El aire caliente para repentinamente.....	243

Función de apertura y cierre automáticos de la tapa/asiento

La tapa del asiento se cierra muy rápido	244
La tapa y el asiento no se abren ni cierran automáticamente.....	245
La tapa del asiento se mueve aun cuando no hay nadie cerca del sanitario.....	246
La tapa del asiento permanece abierta	247

Aplicación para Smartphone

El smartphone no se puede emparejar con el sanitario	248
El smartphone no se puede conectar al sanitario	249
No se puede conectar con el sanitario ni usar el sanitario con la aplicación	250

Varios	
El agua gotea por debajo del sanitario.....	251
La tapa de la boquilla no se cierra	252

Limpieza

Antes de la limpieza	
Pautas	253
Limpieza	
Asiento del sanitario, tapa, cubiertas y mando a distancia (piezas de plástico)	254
Desmontaje de la tapa para limpieza	255
Taza del sanitario (piezas de cerámica)	258
Tapa de la boquilla/filtro de absorción de olores	259
Boquilla.....	261

Aviso importante

Acerca de Bluetooth®	
Precauciones de uso de Bluetooth®	263
Servicio postventa	
Servicio postventa	264
Contacto	266

Lea antes de usar

Para garantizar un uso adecuado de este producto, antes de usarlo lea atentamente este manual y la “GUÍA DE INICIO RÁPIDO” impresa.

Si no se siguen las precauciones de seguridad descritas en la “GUÍA DE INICIO RÁPIDO” impresa (incluida), podrían producirse accidentes graves en determinadas circunstancias.

Cada uno de estos puntos es sumamente importante para la seguridad y se deben cumplir de forma estricta.

En caso de que se produzca un accidente por un uso inadecuado, GROHE no asumirá responsabilidad alguna por los daños.

Unidad principal

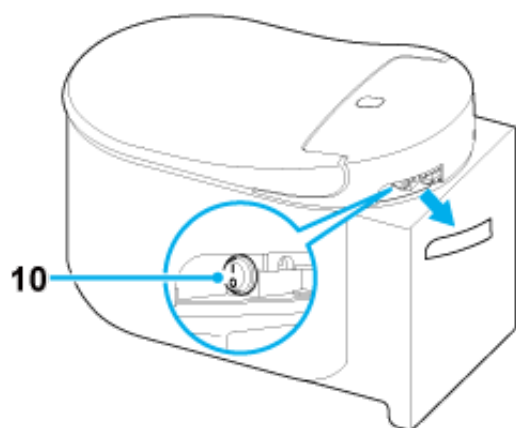
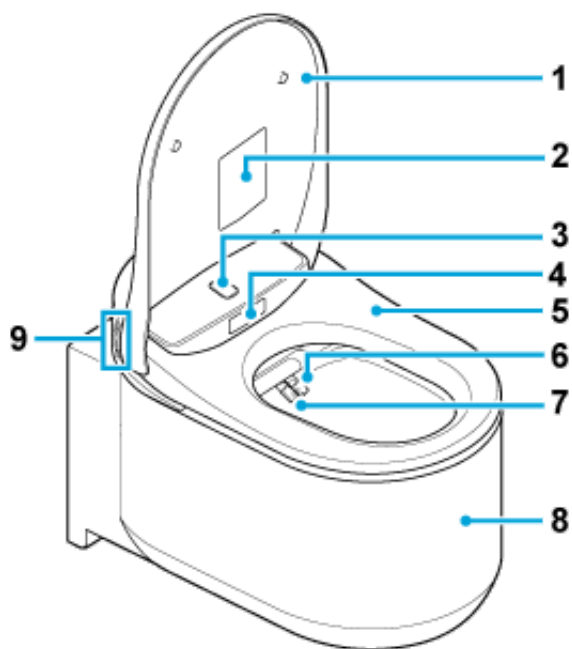



- 1 Tapa del asiento del sanitario
- 2 Etiqueta de precaución
*No retire esta etiqueta.
- 3 Sensor de cuerpo superior
- 4 Sensor de cuerpo inferior
- 5 Asiento del sanitario
- 6 Boquilla (para lavado trasero)
- 7 Boquilla (para lavado delantero)
- 8 Taza del sanitario

9 Botones de función

 : Lavado delantero (para mujeres)

 : Lavado trasero

 : Ajuste de la fuerza del chorro +

 : Ajuste de la fuerza del chorro -

10 Botón de encendido

NOTE:

- Para descargar el sanitario de forma manual, pulse el botón de descarga de la pared.

Mando a distancia

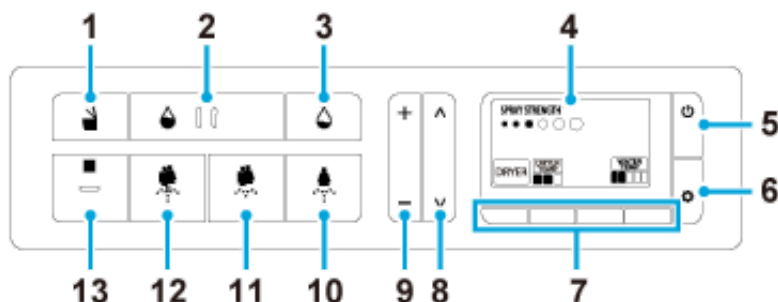

- 1 Botón de apertura/cierre del asiento del sanitario
- 2 Botón de descarga (completa) (OPCIONAL)*
- 3 Botón de descarga (media) (OPCIONAL)*
- 4 Pantalla
- 5 Botón de encendido/inicio
- 6 Botón de ajuste/siguiente
- 7 Botones de función
- 8 Botones de ajuste de la posición de la boquilla
- 9 Botones de ajuste de fuerza de chorro
- 10 Botón de lavado delantero (para mujeres)
- 11 Botón de lavado trasero suave
- 12 Botón de lavado trasero
- 13 Botón de parada

*Los botones de descarga solo se pueden usar si la función de descarga automática está incluida con la sistema GROHE.

NOTE:

- Al pulsar el botón (encendido/inicio) para apagar la alimentación, aparecerá la pantalla de apagado.
- Tras 30 segundos sin usar la unidad, la pantalla vuelve al menú de inicio. En tal caso, vuelva a empezar desde el principio.
- En la pantalla podría aparecer una imagen si el mando a distancia se usa en un entorno con temperaturas bajas. No se trata de un error de funcionamiento. La pantalla volverá al estado normal cuando la temperatura del entorno se normalice.

- Ocasionalmente, la pantalla podría quedar en blanco y negro. No se trata de un error de funcionamiento.

Retire las pilas del mando a distancia.

Cambie las pilas por otras nuevas cuando aparezca en la pantalla el indicador  o el mensaje "Replace the battery" (Cambiar la batería).

1. Quite el tornillo y la arandela del mando a distancia.

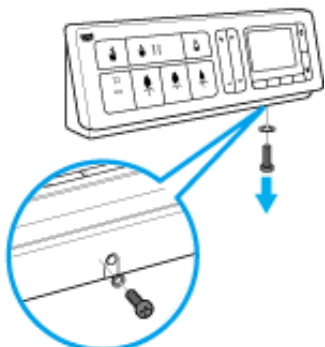

2. Saque el mando a distancia del soporte.

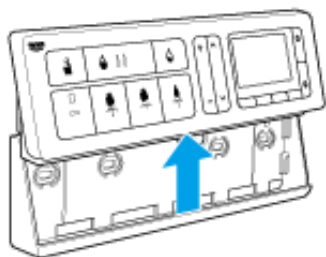

3. Quite la tapa trasera y cambie las pilas por otras nuevas (dos pilas alcalinas de 1,5 V AA).

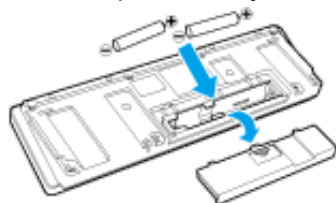

4. Ponga la tapa trasera y deslice el mando a distancia dentro de su soporte, a continuación, asegúrelo con la arandela y el tornillo.

NOTE:

- Al sustituir las pilas, no toque los botones del mando a distancia.
- Al extraer las pilas, podrían aparecer líneas verticales en la pantalla. No se trata de un error de funcionamiento. Estas líneas verticales desaparecerán cuando las pilas se inserten en el mando a distancia.

Lista de pantallas

Menú de inicio

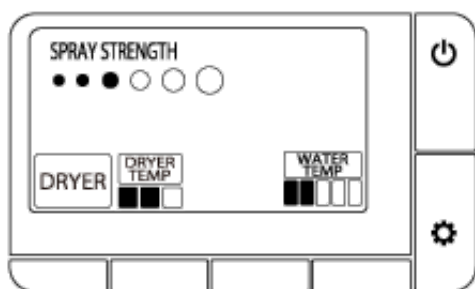

Durante el lavado

Lavado trasero

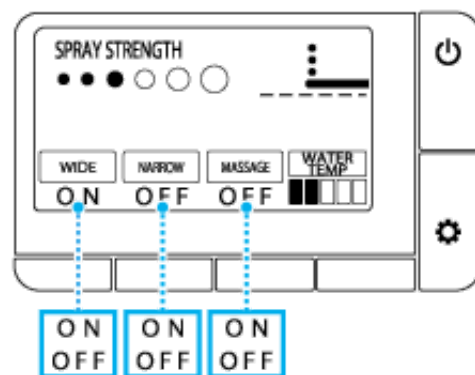

Lavado delantero

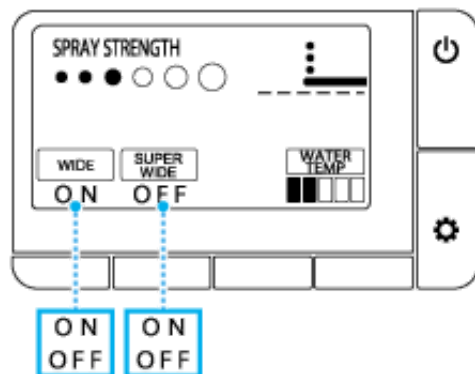

Pantalla de ajustes

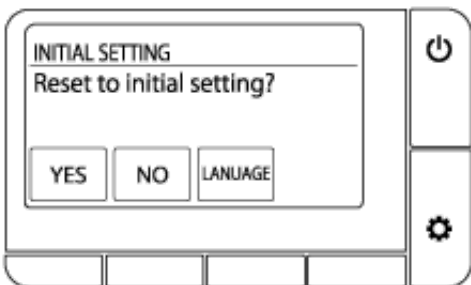
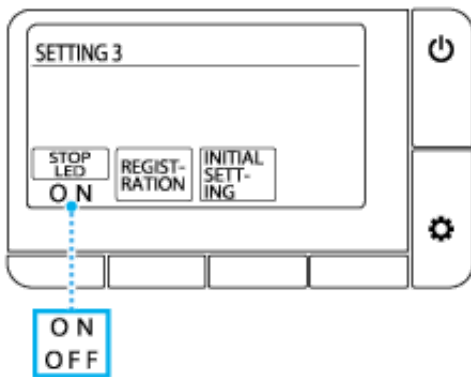
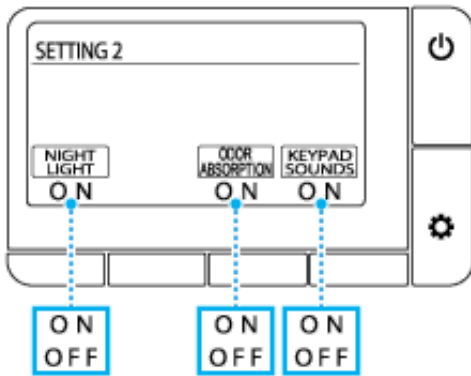
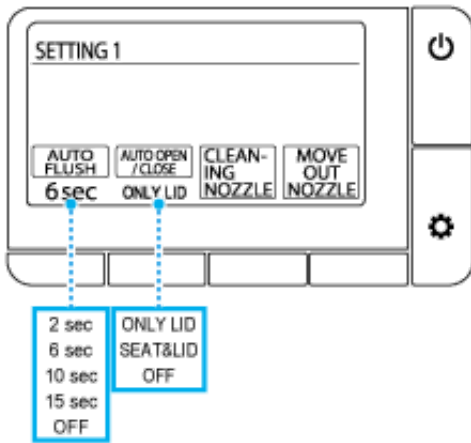

Selección de idioma

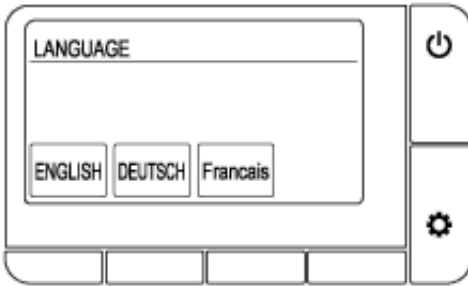

Mensaje de error

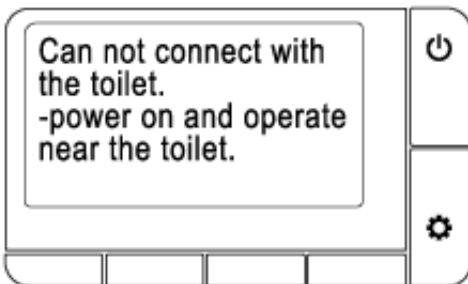
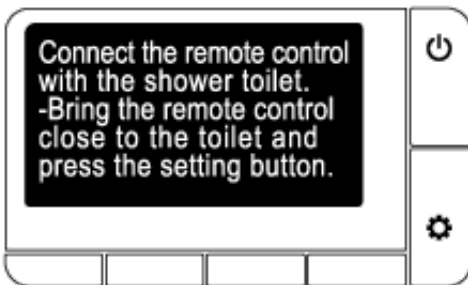
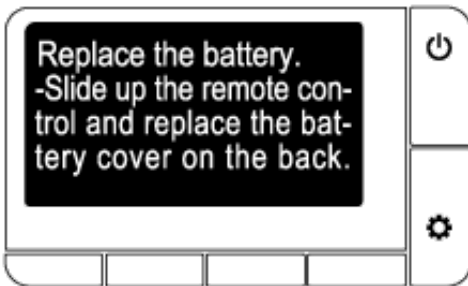
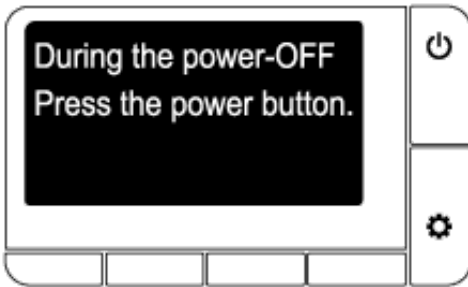

Flujo básico

1. Sitúese delante del asiento del sanitario.



La tapa del asiento del sanitario se abre automáticamente.



NOTE:

- El asiento se abre pulsando el botón  (abrir/cerrar).

2. Colóquese en el asiento del sanitario y la absorción de olores se inicia.

3. Pulse el botón  (lavado trasero), el botón  (lavado trasero suave) o el botón  (lavado delantero para mujeres).





Para detener el lavado, pulse el botón  (parada).

4. Pulse el botón situado bajo el indicador [DRYER] (Secador) para secar con aire caliente. Para detener el secado, pulse el botón  (parada).





5. Levántese del sanitario.

- Descarga automática: la descarga se inicia automáticamente.
- Descarga a distancia: pulse el botón  (descarga completa) o el botón  (descarga media).
- Descarga manual: pulse el botón de descarga de la pared.



NOTE:

- La función de descarga automática solo está disponible para la cisterna GROHE equipada con función de descarga automática.
- Los botones  /  del mando a distancia solo funcionan cuando está instalada la cisterna GROHE con función de descarga automática.

6. Levántese del sanitario.

La tapa del asiento del sanitario se cierra. La tapa del asiento del sanitario se cierra automáticamente aproximadamente 1 minuto después de levantarse del sanitario.

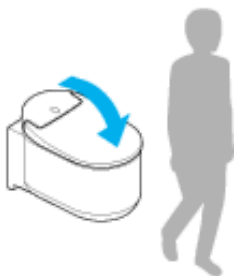

NOTE:

- El asiento se cierra pulsando el botón  (abrir/cerrar).

Lavado con una ducha

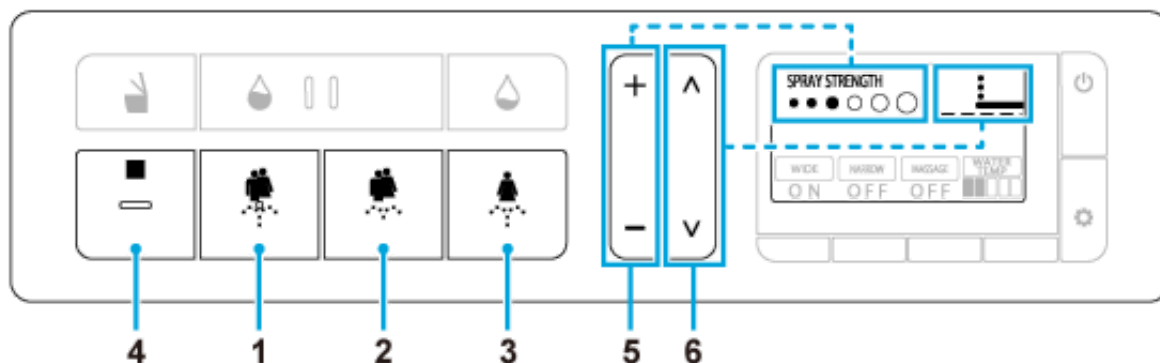

- 1 Botón (lavado trasero): lava la parte trasera
- 2 Botón (lavado trasero suave): lava la parte trasera suavemente
- 3 Botón (lavado delantero para mujeres): lava la parte delantera
- 4 Botón (parada): detiene el lavado
- 5 Botón de ajuste de fuerza del chorro (+/-): ajusta la presión del chorro (6 niveles) durante el lavado
- 6 Botón de ajuste de posición de la boquilla (^/∨): ajusta la posición de la boquilla (5 niveles: predeterminado/2 niveles hacia adelante/2 niveles hacia atrás) durante el lavado

Funcionamiento adicional

Durante el lavado, pulse los botones situados bajo los indicadores de la pantalla.

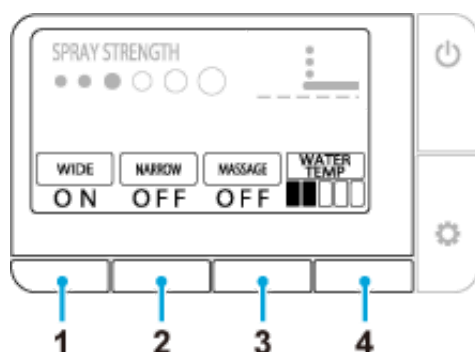

- 1 [WIDE] (Amplio) (): mueve la boquilla hacia atrás y adelante para lavar con un chorro amplio
- 2 [SUPER WIDE] (muy amplio) (): lava una zona con un chorro más amplio
- [NARROW] (Pequeño) (): mueve la boquilla hacia atrás y adelante con chorros pequeños y breves
- 3 [MASSAGE] (Masaje) (): alterna la presión de agua entre dos niveles para un efecto de masaje
- 4 [WATER TEMP] (Temperatura del agua) (): ajusta la temperatura del agua (6 niveles: Off)

(Apagado) (temperatura del agua), Low (Baja) (unos 28 °C) a High (Alta) (unos 40 °C))

NOTE:

- La función de lavado no puede accionarse si no hay nadie sentado en el asiento del sanitario.
- La ducha se detiene automáticamente tras 2 minutos. Sin embargo, esta función puede durar hasta 6 minutos si la función de masaje u otra similar se usa durante el lavado.
- El agua no saldrá de ningún punto cercano a las boquillas al sentarse en el asiento del sanitario, ni justo antes o después de la función de lavado. No se trata de un error de funcionamiento.
- La temperatura del agua de la ducha podría reducirse más de lo previsto si la temperatura del suministro de agua es muy baja durante el invierno, por ejemplo.
- Para salpicar menos agua durante la función de lavado, échese más atrás en el asiento del sanitario.
- La ducha se detiene cuando el sanitario se descarga. La ducha no puede usarse mientras se descarga el sanitario.
- Evite usar la ducha durante mucho tiempo. No use esta función para lavar las partes interiores del recto, la vagina ni la uretra.
- No use esta función para estimular el tránsito intestinal. Tampoco defaque intencionadamente al usar esta función.
- No use esta función si hay dolor o inflamación en las partes íntimas.
- Si el usuario está recibiendo tratamiento médico en las partes íntimas, siga las instrucciones de su médico para el uso de esta función.

Secado con aire caliente



1 [DRYER] (Secador): pulse el botón situado bajo este indicador para usar la función del secador

2 [DRYER TEMP] (Temperatura del secador): pulse el botón situado bajo este indicador de la pantalla durante el funcionamiento del secador para ajustar la temperatura

■ ■ □ Intermedia (Aprox. 40 °C)

■ ■ ■ Alta (Aprox. 55 °C)

■ □ □ Baja (temperatura ambiente)

3 ■ (Parada): detiene la función del secador

NOTE:

- Si no aparece el indicador [DRYER] (Secador) en la pantalla, pulse el botón (encendido/inicio).
- La temperatura del secador se restablece con el ajuste inicial cuando la función del secador se detiene.
- La función del secador se detiene automáticamente tras unos 4 minutos.

Funcionamiento con la aplicación para Smartphone

Puede controlar el sanitario con un smartphone con Bluetooth® usando la aplicación “SENSIA ARENA”.

Instalación de la aplicación

Para Android OS

En Google Play, busque la aplicación “SENSIA ARENA” e instálela.



Para iOS

En App Store, busque la aplicación “SENSIA ARENA” e instálela.



Uso de la aplicación por primera vez (ajustes iniciales)

1. Abra la aplicación.
2. Aparecerá el mensaje de exención de responsabilidad seguido de las instrucciones de uso de la aplicación.
Lea y confirme los detalles, y en caso aplicable, pulse [Agree] (Aceptar) y [Next] (Siguiente) dos veces.
3. Encienda la función Bluetooth del smartphone.

- **Para Android OS**

En la pantalla de selección del dispositivo Bluetooth, cuando aparezca el mensaje de solicitud de conexión a Bluetooth, espere a que el smartphone se conecte al sanitario. A continuación, aparecerá la pantalla de selección del sanitario.

- **Para iOS**

En el menú de ajustes, encienda la función Bluetooth.

del sanitario con el smartphone a través de Bluetooth®

1. Abra la tapa del asiento del sanitario.
2. Ajuste el mando a distancia en el menú de inicio y pulse a la vez los botones situados bajo [DRYER] (Secador) y [WATER TEMP] (Temperatura del agua) durante más de dos segundos.
3. Realice el emparejamiento antes de que transcurra 1 minuto de la operación anterior.

- **Para Android OS**

1. Abra la aplicación “SENSIA ARENA” y pulse en la pantalla superior.
Espere un poco cuando aparezca un mensaje de conexión.
2. Cuando se muestre el mensaje de solicitud de emparejamiento con Bluetooth, confirme el nombre del

dispositivo "Shower toilet" (Sanitario con ducha) y empareje.

Para algunos modelos de smartphone, abra la ventana de notificación de la parte superior de la pantalla y pulse el botón de solicitud de ajuste de emparejamiento.

- **Para iOS**

1. Abra la aplicación "SENSIA ARENA" y pulse en la pantalla superior.
Espere un poco cuando aparezca un mensaje de conexión.
2. Cuando se muestre el mensaje de solicitud de emparejamiento con Bluetooth, confirme el nombre del dispositivo "Shower toilet" (Sanitario con ducha) y empareje.

El sanitario emite tres pitidos cuando el emparejamiento se ha completado. Una vez emparejado y cuando vuelva a conectar la aplicación, ya no tendrá que seguir estos pasos.

NOTE:

- Tenga cuidado para que el smartphone no caiga en la taza del sanitario. GROHE no se responsabiliza de los daños en el smartphone.
- GROHE no garantiza que esta función pueda realizarse en todos los smartphones compatibles con conexión Bluetooth.
- Solo puede conectarse 1 smartphone al sanitario.
- El sanitario puede memorizar la información de emparejamiento de hasta 7 smartphones. Si se empareja un 8º smartphone, el smartphone con la información de emparejamiento más antigua deberá emparejarse de nuevo.
- Cuando el sanitario se conecta a un smartphone, se desactivan las funciones de lavado (fuerza del chorro, posición de la boquilla, etc.) del mando a distancia. Sin embargo, se puede pulsar el botón ■ (parada) para detener la función de lavado.
- Pulse el botón ■ (parada) para desconectar Bluetooth.
- Al controlar el sanitario con un smartphone, hágalo dentro del baño. Igualmente, si otra persona está usando el sanitario, no lo controle con su smartphone.

Condiciones de uso de la aplicación

1. GROHE no se responsabiliza de la precisión, utilidad, integridad ni relevancia de determinados fines, ni de la seguridad de la información incluida en esta aplicación.
2. Salvo en caso de intencionalidad o negligencia grave por parte de GROHE, GROHE no será responsable en forma alguna frente a daños que el usuario pudiera sufrir derivados del uso o la imposibilidad de usar esta aplicación.
3. Los clientes aceptan que las responsabilidades asociadas al uso de esta aplicación recaen sobre ellos, y que la responsabilidad y los costes derivados de la resolución de conflictos entre un usuario y un tercero son imputables al usuario, ya que GROHE no será responsable bajo ningún concepto.
4. GROHE no será responsable en caso de pérdida de la información registrada o proporcionada por un usuario a través de esta aplicación, ni siquiera por una razón atribuible a GROHE.
5. GROHE no será responsable en forma alguna en caso de conflicto o daños ocasionados durante el uso de un servicio relacionado por parte del usuario. GROHE no ofrece ninguna garantía respecto a esta aplicación ni sus funciones, calidad, continuidad de funcionamiento, ni temas relacionados con la existencia o inexistencia de supuestos de incumplimiento de los derechos de otras partes.

Función de apertura y cierre automáticos de la tapa/asiento

Puede ajustar la función de apertura/cierre automático de la tapa del asiento del sanitario, o de la tapa y del asiento.

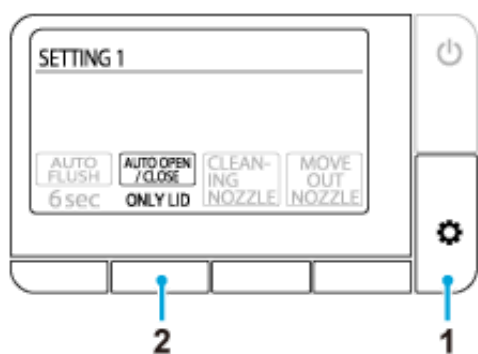

1. Pulse el botón  (ajustar/siguiente) repetidamente hasta que se abra la pantalla [SETTING1] (Ajustes 1).
2. Pulse el botón situado bajo [AUTO OPEN/CLOSE] (Apertura/cierre automáticos) repetidamente para seleccionar el ajuste.

[ONLY LID] (Solo tapa): abre/cierra automáticamente el asiento (ajuste predeterminado).

[SEAT & LID] (Asiento y tapa): abre/cierra automáticamente el asiento y la tapa del asiento del sanitario.

[OFF] (Desconexión): la función de apertura y cierre automáticos se desconecta

NOTE:

- La luz solar directa y la calefacción podrían ocasionar errores de funcionamiento en el sensor, y la tapa del asiento del sanitario podría abrirse automáticamente.
- Abra o cierre la tapa del asiento sanitario poco a poco cuando lo haga de forma manual. Si lo hace con demasiado fuerza, la tapa podría dañarse.
- No obstruya, detenga ni mueva manualmente en la dirección contraria al asiento ni la tapa. De lo contrario, la función de cierre automático podría dañarse o funcionar mal.
- El sensor podría no detectar al usuario si la temperatura del baño es superior a 30 °C. Si esto ocurre, ventile el baño para que la temperatura baje o acérquese más al sanitario.

Función de descarga automática (OPCIONAL)

*Esta función solo está disponible para la cisterna GROHE equipada con función de descarga automática.

Descarga el sanitario automáticamente, unos 6 segundos de forma predeterminada, después de que el usuario se ha levantado del sanitario. Este ajuste de retardo de descarga también puede cambiarse.

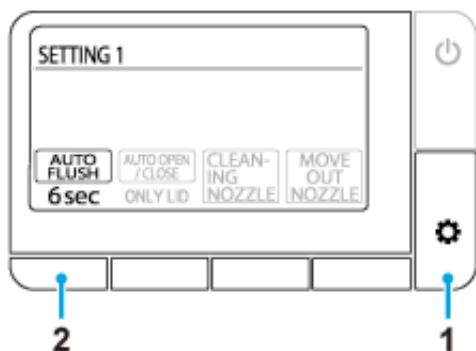

1. Pulse el botón (ajustar/siguiente) repetidamente hasta que se abra la pantalla [SETTING1] (Ajustes 1).
2. Pulse el botón situado bajo [AUTO FLUSH] (Descarga automática) repetidamente para seleccionar el ajuste.
 - [2 sec] (2 seg.): descarga tras 2 segundos
 - [6 sec] (6 seg.): descarga tras 6 segundos (Ajuste predeterminado)
 - [10 sec] (10 seg.): descarga tras 10 segundos
 - [15 sec] (15 seg.): descarga tras 15 segundos
 - [OFF] (Apagado): la función de descarga automática está apagada

NOTE:

- Si el suministro de agua al sanitario se interrumpe, llene un cubo con agua y vierta el contenido con cuidado en la taza del sanitario para descargarlo manualmente. Repita si es necesario.
- Si se usa demasiado papel higiénico, podría no descargarse por completo cuando se pulsa el botón (descarga ligera). En tal caso, pulse el botón (descarga completa).
- La descarga continua no será posible. Si esto ocurre, descargue el sanitario manualmente pulsando los botones / o el botón de descarga de la pared pasados unos instantes.
- La función de descarga automática no se activa si el usuario permanece sentado en el sanitario menos de 10 segundos.

Función de absorción de olores

La función de absorción de olores se activa cuando se abre la tapa del asiento del sanitario, o cuando el usuario ocupa el asiento, y se detiene automáticamente aproximadamente 1 minuto después de que el usuario se levante del sanitario. Puede ajustar la función de absorción de olores que elimina el olor de la taza del sanitario.

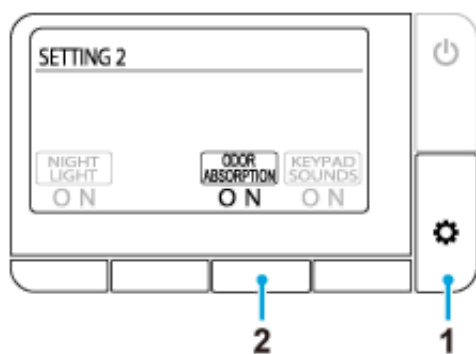

1. Pulse el botón  (ajustar/siguiente) repetidamente hasta que se abra la pantalla [SETTING2] (Ajustes 2).
2. Pulse el botón situado bajo [ODOR ABSORPTION] (Absorción de olores) repetidamente para seleccionar el ajuste.

[ON] (Conexión): la función de absorción de olores se enciende (Ajuste predeterminado)

[OFF] (Conexión): la función de absorción de olores se apaga

Función de luz nocturna

Cuando el sensor detecta un usuario, se enciende una luz suave en el interior de la taza. Cuando el usuario se levanta del sanitario, la luz se apaga automáticamente tras aproximadamente 1 minuto.

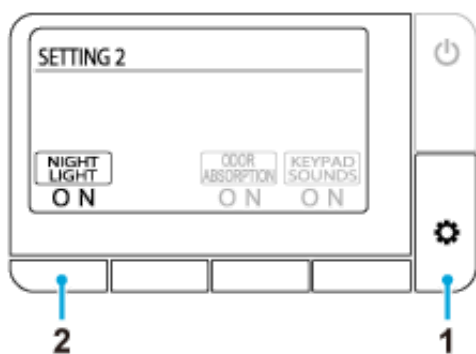

1. Pulse el botón (ajustar/siguiente) repetidamente hasta que se abra la pantalla [SETTING2] (Ajustes 2).
2. Pulse el botón situado bajo [NIGHT LIGHT] (Luz nocturna) repetidamente para seleccionar el ajuste.
[ON] (Conexión): la función de luz nocturna se enciende, y el botón (parada) parpadea en naranja. (Ajuste predeterminado)
[OFF] (Desconexión): la función de luz nocturna se apaga

Sonido de accionamiento de los botones

Puede encender o apagar el sonido de accionamiento de los botones del mando a distancia.

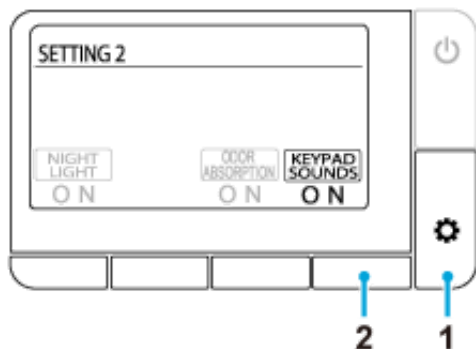

1. Pulse el botón  (ajustar/siguiente) repetidamente hasta que se abra la pantalla [SETTING2] (Ajustes 2).
2. Pulse el botón situado bajo [KEYPAD SOUND] (Sonido del teclado) repetidamente para seleccionar el ajuste.
[ON] (Conexión): el sonido de accionamiento de los botones está encendido (Ajuste predeterminado)
[OFF] (Desconexión): el sonido de accionamiento de los botones está apagado

Ajuste del LED del botón de parada

Puede encender o apagar el parpadeo el botón ■ (parada) durante la función de luz nocturna.



1. Pulse el botón (ajustar/siguiente) repetidamente hasta que se abra la pantalla [SETTING3] (Ajustes 3).
2. Pulse el botón situado bajo [STOP LED] (Detener LED) repetidamente para seleccionar el ajuste.
[ON] (Conexión): el LED parpadea (Ajuste predeterminado)
[OFF] (Desconexión): el LED se apaga

Cambio de idioma

Puede cambiar el idioma de la pantalla (alemán/francés/inglés).

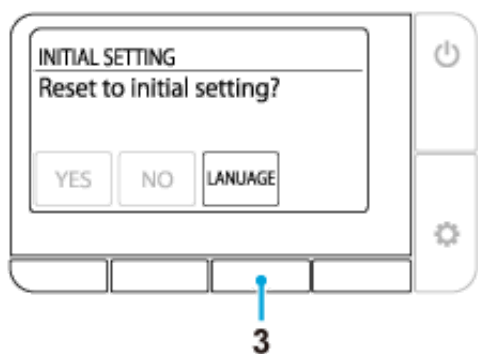
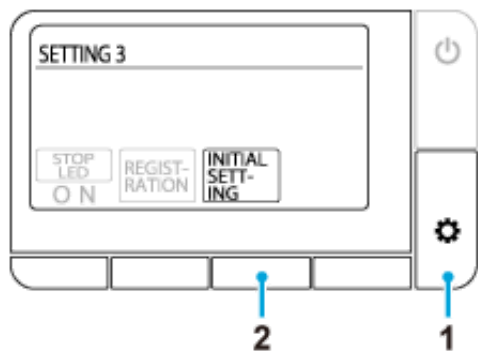

1. Pulse el botón (ajustar/siguiente) repetidamente hasta que se abra la pantalla [SETTING3] (Ajustes 3).
2. Pulse el botón situado bajo [INITIAL SETTING] (Ajustes iniciales).
3. Pulse el botón situado bajo [LANGUAGE] (Idioma) repetidamente y seleccione el idioma que prefiera.
 - [ENGLISH]: inglés (Ajuste predeterminado)
 - [DEUTSCH]: alemán
 - [Francais]: francés

Restablecimiento de los ajustes predeterminados

Todas las funciones, salvo el ajuste del idioma, pueden restablecerse con sus valores predeterminados de fábrica.

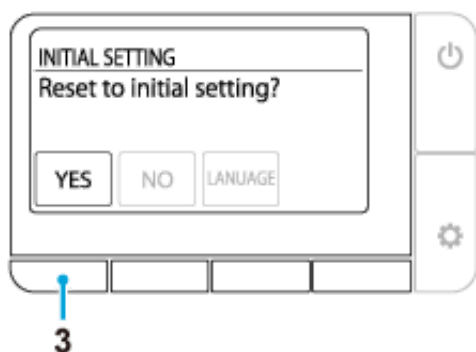
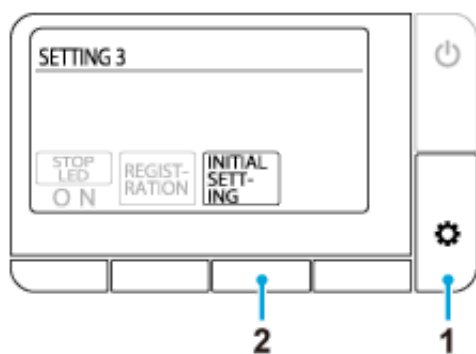

1. Pulse el botón  (ajustar/siguiente) repetidamente hasta que se abra la pantalla [SETTING3] (Ajustes 3).
2. Pulse el botón situado bajo [INITIAL SETTING] (Ajustes iniciales).
3. Pulse el botón situado bajo [YES] (Sí).

Ninguna función operativa

No se suministra electricidad.

☞ Compruebe si hay un fallo eléctrico, si ha saltado un automático u otras causas probables.

El sanitario está apagado.

☞ Pulse el botón de encendido para encender el sanitario.

Se ha producido un cortocircuito.

☞ Apague el sanitario y solicite su reparación.

La tensión de alimentación no es de 220-240 V.

☞ Apague el sanitario y solicite su reparación.

El mando a distancia no funciona

El mando a distancia está apagado.

👉 Pulse el botón  (encendido/inicio) para encenderlo.

Las pilas están vacías (Se muestra el mensaje "Replace the battery." (Cambie la pila)).

👉 [Cambie las pilas por otras nuevas.](#)

Las pilas no se han insertado correctamente.

👉 Inserte las pilas en la dirección correcta.

Se han colocado objetos de metal cerca del asiento o mando a distancia.

👉 Aleje los objetos de metal.

El sanitario está conectado a un smartphone.

👉 Pulse el botón  (parada) para desconectar Bluetooth.

Se usa un mando a distancia distinto al incluido originalmente con el producto.

👉 Si se usa otro mando a distancia distinto al incluido originalmente con el producto, es necesario registrarlo en el sanitario. Para realizar el registro, consulte el siguiente procedimiento "El mando a distancia no está registrado correctamente"

El mando a distancia no está registrado correctamente.

👉 Siga estos procedimientos para registrar el mando a distancia en el sanitario.

1. Quite el tornillo y la arandela del soporte del mando a distancia.
2. Levante el mando a distancia del soporte y acérquelo al sanitario.
3. Pulse el botón  (ajustar/siguiente).
4. Siga el mensaje que aparece en la pantalla.

No hay chorro de agua

La llave de paso está cerrada.

🔗 La llave de paso está instalada dentro de la cisterna. Solicite su reparación.

El filtro está atascado.

🔗 El filtro está instalado dentro de la taza del sanitario. Solicite su reparación.

No hay bastante presión de agua, o el ajuste de presión de agua está en el nivel mínimo.

🔗 Pulse el botón [+ de ajuste de fuerza del chorro](#).



El sensor de cuerpo inferior no detecta a ningún usuario.

🔗 Siéntese en el asiento del sanitario. O cambie la postura sentado. Por ejemplo, échese más hacia atrás en el asiento.

Las ropas del usuario son difíciles de detectar.

🔗 Permita que el sensor detecte la piel del usuario.

El sanitario se está descargando.

🔗 No se trata de ningún problema. La descarga tiene prioridad. Cuando el sanitario se haya descargado, vuelva a pulsar el botón  (lavado trasero),  (lavado trasero suave) o  (lavado delantero para mujeres).

El chorro de agua tarda

La temperatura del agua suministrada al asiento es demasiado baja.

👉 No se trata de ningún problema. Cuando la temperatura del agua es muy baja en invierno, por ejemplo, el chorro de agua podría tardar más de lo normal porque se está preparando para calentar el agua.

El agua no está caliente

La temperatura del agua está ajustada en el mínimo.

☞ Pulse el botón situado bajo [\[WATER TEMP\]](#) (Temperatura del agua) y ajuste la temperatura al nivel adecuado.

La temperatura del agua suministrada es muy baja.

☞ La temperatura del agua de la ducha podría reducirse más de lo previsto si la temperatura del suministro de agua es muy baja durante el invierno, por ejemplo.

La presión de agua es muy baja

El ajuste de presión del agua está al mínimo.

👉 Pulse el botón [+ de ajuste de fuerza del chorro](#).

La tapa de la boquilla es inestable

El cepillo de limpieza u otros utensilios han tocado la tapa durante la limpieza y la tapa se ha soltado.

👉 [Instale la tapa de la boquilla correctamente.](#)

La dirección de la ducha es incorrecta

La alineación de la punta de la boquilla no está en la posición correcta.

🔧 Alinee la punta de la boquilla correctamente.

Se oye un sonido de gorgoteo desde el asiento

Suena un sonido de gorgoteo desde el asiento cuando el chorro se para.

👉 No se trata de ningún problema. Es el sonido que genera el motor cuando el sanitario funciona con normalidad. No hay ningún problema siempre que la presión de agua o la posición de la boquilla puedan ajustarse correctamente.

El ventilador de absorción de olores funciona continuamente

El sensor de cuerpo superior está sucio o mojado.

🔧 Limpie el sensor con un paño suave humedecido.

El ventilador de absorción de olores no funciona

La función [ODOR ABSORPTION] (Absorción de olores) está apagada.

↻ Encienda la función [\[ODOR ABSORPTION\]](#) (Absorción de olores) seleccionando el ajuste [ON] (Conexión).

El sensor de cuerpo inferior está sucio, o el usuario lleva más de 2 horas sentado en el asiento del sanitario.

↻ La detección del sensor podría ser incorrecta. Limpie el sensor con un paño suave humedecido. El ventilador de absorción de olores se detiene automáticamente tras 2 horas de funcionamiento continuo.

El ventilador de absorción de olores no funciona

La función [ODOR ABSORPTION] (Absorción de olores) está apagada.

↻ Encienda la función [\[ODOR ABSORPTION\]](#) (Absorción de olores) seleccionando el ajuste [ON] (Conexión).

El sensor de cuerpo inferior está sucio, o el usuario lleva más de 2 horas sentado en el asiento del sanitario.

↻ La detección del sensor podría ser incorrecta. Limpie el sensor con un paño suave humedecido. El ventilador de absorción de olores se detiene automáticamente tras 2 horas de funcionamiento continuo.

El sanitario no se descarga automáticamente

Se ha apagado la función [AUTO FLUSH] (Descarga automática) al seleccionar el ajuste [OFF] (Desconexión).



🔗 Seleccione otro ajuste que no sea [OFF] (Desconexión) para la función [\[AUTO FLUSH\]](#) (Descarga automática).

Se ha instalado otra cisterna que no es la cisterna GROHE, equipada con función de descarga automática.

🔗 Esta función solo está disponible para la cisterna GROHE equipada con función de descarga automática.

El flujo de agua es débil o el sanitario no se descarga completamente

Se ha usado demasiado papel higiénico.

↪ Si se usa demasiado papel higiénico, podría no descargarse por completo cuando se pulsa el botón  (descarga ligera). En tal caso, pulse el botón  (descarga completa).

↪ Tenga en cuenta que la cantidad de papel higiénico que se puede descargar con una sola descarga es de aproximadamente 5 m.

La taza del sanitario está atascada

Se ha usado demasiado papel higiénico.

↪ Apague la función de [\[AUTO FLUSH\]](#) (Descarga automática) seleccionando el ajuste [OFF] (Desconexión) y desatasque el sanitario.

*El sanitario podrá descargarse automáticamente durante el desatasco, y el agua podría desbordarse de la taza.

El secador no funciona

El sensor de cuerpo inferior no detecta a ningún usuario.

👉 Siéntese en el asiento del sanitario. O cambie la postura sentado. Por ejemplo, échese más hacia atrás en el asiento.

Las ropas del usuario son difíciles de detectar.

👉 Permita que el sensor detecte la piel del usuario.

El aire no está caliente

El ajuste de [DRYER TEMP] (Temperatura del secador) es demasiado bajo.

➡ Pulse el botón situado bajo el indicador [\[DRYER TEMP\]](#) (Temperatura del secador) para ajustar la temperatura.



El aire caliente para repentinamente

La función de secado se ha usado durante 4 minutos.

👉 Vuelva a pulsar el botón situado bajo el indicador [\[DRYER\]](#) (Secador).

La tapa del asiento se cierra muy rápido

La tapa del asiento se empuja hacia abajo durante el cierre automático.

➡ Pulse el botón  (abrir/cerrar). Si el asiento no se abre ni cierra al pulsar el botón  (abrir/cerrar), apague el sanitario y encargue su reparación.

La tapa y el asiento no se abren ni cierran automáticamente

La función [AUTO OPEN/CLOSE] (Apertura/cierre automáticos) está apagada en posición [OFF] (Desconexión).

🔧 Ajuste [\[AUTO OPEN/CLOSE\]](#) (Apertura/cierre automáticos) en [ONLY LID] (Solo tapa) o [SEAT & LID] (Asiento y tapa).

La tapa del asiento del sanitario no está montada correctamente.

🔧 [Monte la tapa del asiento del sanitario](#) correctamente.

El sensor de cuerpo superior está bloqueado o sucio.

🔧 Limpie el sensor o elimine cualquier objeto que pudiera bloquear el sensor.

Arriba > Solución de problemas > Función de apertura y cierre automáticos de la tapa/asiento > La tapa del asiento se mueve aun cuando no hay nadie cerca del sanitario

La tapa del asiento se mueve aun cuando no hay nadie cerca del sanitario

El sensor de cuerpo superior está expuesto directamente a la luz solar d.

🔗 No exponga el sensor directamente a la luz solar .

El sensor de cuerpo superior está bloqueado o sucio.

🔗 Limpie el sensor o elimine cualquier objeto que pudiera bloquear el sensor.

La tapa del asiento permanece abierta

El sensor de cuerpo superior está bloqueado o sucio.

🔧 Limpie el sensor o elimine cualquier objeto que pudiera bloquear el sensor.

El smartphone no se puede emparejar con el sanitario

El sanitario ya está conectado a otro smartphone.

🔙 Pulse el botón ■ (parada) para finalizar la conexión Bluetooth actual. A continuación, reinicie la aplicación y vuelva a realizar el emparejamiento.

El smartphone no se puede conectar al sanitario

Se han colocado objetos de metal cerca del asiento.

👉 Aleje los objetos de metal.

Hay otro sanitario seleccionado en la aplicación.

👉 Compruebe que suenan los tres pitidos cuando se conecta el smartphone al sanitario.

No se puede conectar con el sanitario ni usar el sanitario con la aplicación

La información de emparejamiento no se ha registrado en el sanitario.

↪ Repita el emparejamiento en los siguientes casos: la primera vez que usa la aplicación, cuando el smartphone se ha sustituido por otro nuevo, o durante el uso de la aplicación en otro sanitario.

El smartphone se ha sustituido por otro nuevo.

↪ Descargue e instale la aplicación y vuelva a realizar el emparejamiento. Tenga en cuenta que los datos almacenados en el smartphone anterior no se pueden recuperar.

El sanitario ya está conectado a otro smartphone.

↪ Pulse el botón ■ (parada) para finalizar la conexión Bluetooth actual. A continuación, reinicie la aplicación y vuelva a realizar el emparejamiento.

La tapa del asiento del sanitario está cerrada.

↪ Abra la tapa del asiento y reinicie la aplicación.

Hay más de 8 smartphones emparejados.

↪ Si hay más de 8 smartphones emparejados, el smartphone con la información de emparejamiento más antigua deberá emparejarse de nuevo.

La función Bluetooth del smartphone está apagada.

↪ Encienda la función Bluetooth del smartphone.

El agua gotea por debajo del sanitario

La humedad es alta y se forma condensación.

👉 Limpie con frecuencia las gotas de agua. Además, ventile el baño de forma apropiada.

La tapa de la boquilla no se cierra

🔗 No se trata de ningún problema. La tapa de la boquilla permanece abierta durante la absorción de olores.

Pautas

En esta sección, GROHE ofrece algunas pautas generales para la limpieza del producto. Tenga en cuenta que hay algunos productos de limpieza que no deberían usarse.

Como norma general, GROHE recomienda usar líquidos limpiadores multiuso para este producto.

Utensilios de limpieza

Paños suaves: use toallas viejas, camisetas, etc. cortadas con un tamaño apropiado.

☞ Para el asiento, la tapa, el sanitario

Esponja: use una esponja suave.

☞ Para las puntas de la boquilla

Cepillo de dientes (no abrasivo): use un cepillo de cerdas suaves

☞ Para la taza del sanitario

Guantes de goma: úselos para evitar que la piel de las manos se reseque.

Doble los bordes de los guantes para evitar que entren el agua y el producto de limpieza.

Limpiador

Limpiador para baños neutro/limpiador no abrasivo: elimina las manchas amarillentas o negras de la taza del sanitario.

☞ Piezas de cerámica

NOTE:

- La taza del sanitario está fabricada de un material llamado AQUA CERAMIC. Para optimizar el efecto de AQUA CERAMIC, no use los siguientes limpiadores ni utensilios.
 - Limpiadores alcalinos clorados
 - Limpiadores abrasivos
 - Cepillos abrasivos



- Configure las funciones [\[AUTO FLUSH\]](#) (Descarga automática) y [\[AUTO OPEN/CLOSE\]](#) (Apertura/cierre automáticos) como [\[OFF\]](#) (Desconexión) durante la limpieza del sanitario para evitar errores de detección del sensor.

Asiento del sanitario, tapa, cubiertas y mando a distancia (piezas de plástico)

Humedezca un trapo suave y páselo por las superficies.



GROHE recomienda limpiar el sanitario con frecuencia para evitar que la suciedad se acumule en las superficies.

Limpiar con un paño humedecido también evita la electricidad estática que puede atraer las partículas de polvo que causan las manchas negras.

NOTE:

- No use paños secos ni papel higiénico para limpiar las superficies, ya que podría arañarlas.
- Apague el sanitario cuando limpie el mando a distancia para evitar errores de detección del sensor.

Desmontaje de la tapa para limpieza

La tapa del asiento se puede desmontar fácilmente. Esto es útil al limpiar la bisagra que suele quedar oculta o al limpiar toda la tapa del asiento.

Desmontaje de la tapa del asiento

1. Apague el sanitario pulsando el botón de encendido del sanitario.
2. Abra la tapa del asiento.

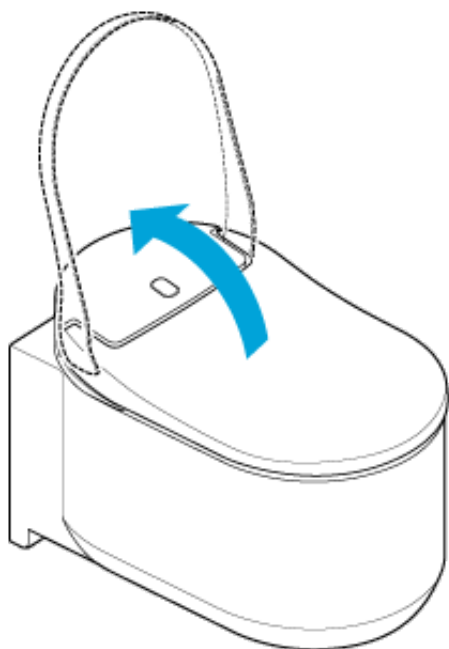

3. Deslice hacia arriba las pestañas de bloqueo de cada lado de la tapa del asiento.

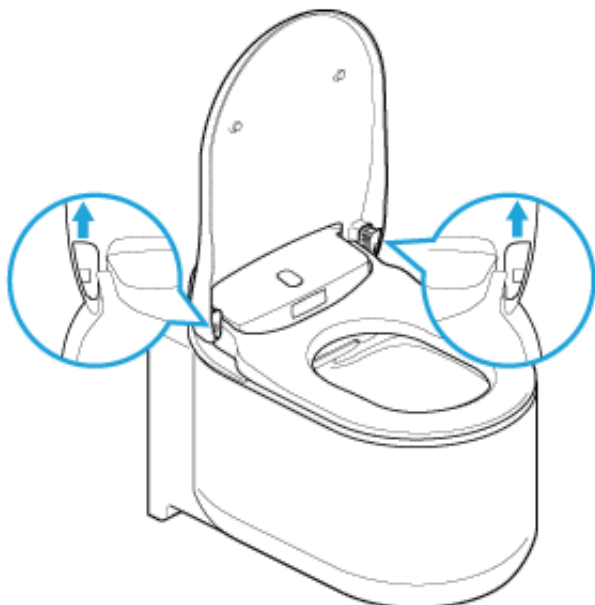

4. Cierre la tapa del asiento.

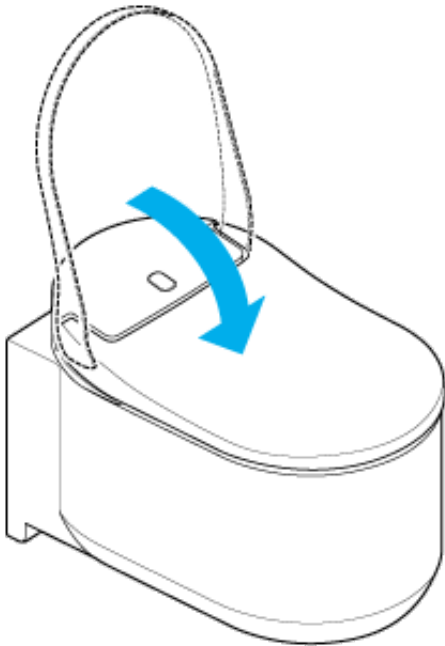

5. Levante la tapa del asiento con ambas manos.

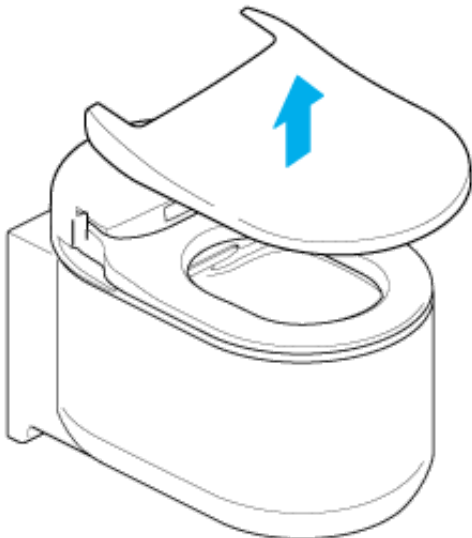

Montaje de la tapa del asiento

1. Coloque la tapa del asiento en el sanitario.

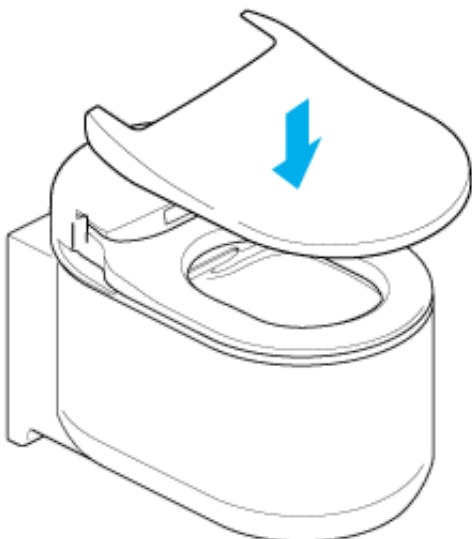

2. Abra la tapa del asiento.

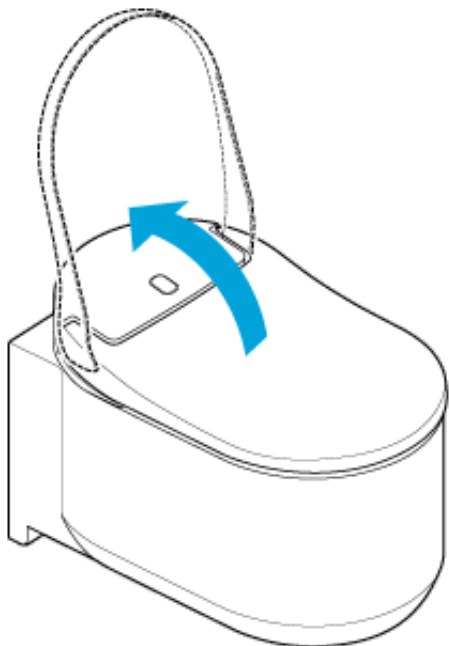

3. Deslice las pestañas de bloqueo hacia abajo.

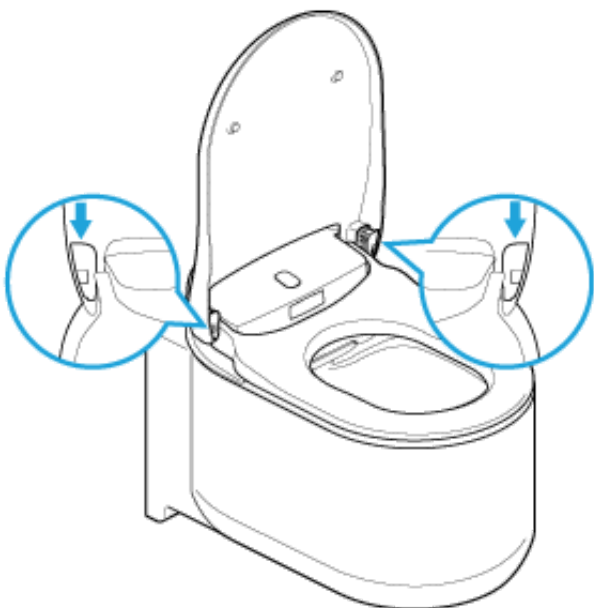

4. Encienda el sanitario pulsando el botón de encendido del sanitario.

NOTE:

- Apague el sanitario cuando desmonte la tapa del asiento del sanitario. De lo contrario, podría causar daños en las piezas del interior del asiento.
- No haga demasiada fuerza en la tapa del asiento, ya que podría dañarla.
- No abra el asiento con la tapa quitada, ya que esto podría arañar o dañar el asiento.
- No use el sanitario con la tapa del asiento quitada.

Taza del sanitario (piezas de cerámica)

La taza del sanitario está fabricada de un material llamado AQUA CERAMIC.

- Limpie la taza del sanitario con agua o agua templada y un cepillo suave o una esponja humedecidos con un limpiador neutro.

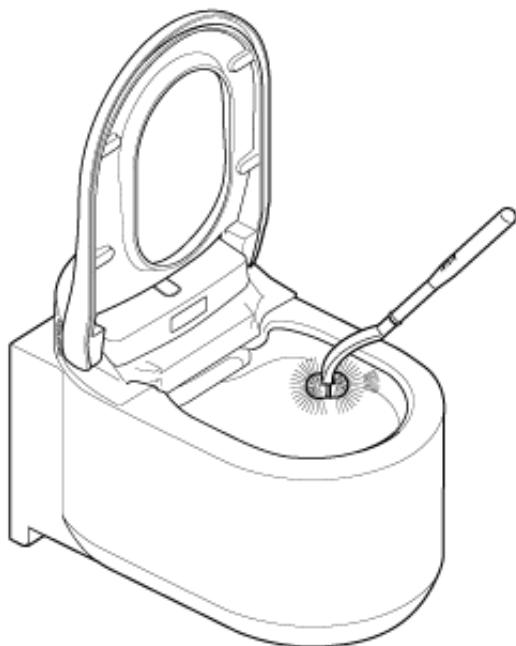

NOTE:

- No use limpiadores clorados ni acídicos, tampoco desinfectantes, ya que el vapor de gas podría dañar este producto o causar fallos.
- No use agua caliente, ya que podría dañar el sanitario.
- No use cepillos ni limpiadores abrasivos, ya que deterioran el efecto de superficie del tratamiento Hyper Clean.

Tapa de la boquilla/filtro de absorción de olores

Limpieza de la tapa de la boquilla

NOTE:

- No limpie con paños secos ni papel higiénico ya que podría causar arañazos.
- No use limpiadores ni cepillos abrasivos.
- Tenga en cuenta que la tapa de la boquilla tiene una parte superior y otra inferior.
- No haga demasiada fuerza en la tapa de la boquilla ya que podría dañarla.

La tapa de la boquilla se puede desmontar para facilitar la limpieza. Fíjese en la siguiente ilustración.

1. Siga el procedimiento de "[Limpieza manual de la boquilla](#)" para abrir la tapa de la boquilla.
2. Retire la tapa de la boquilla.

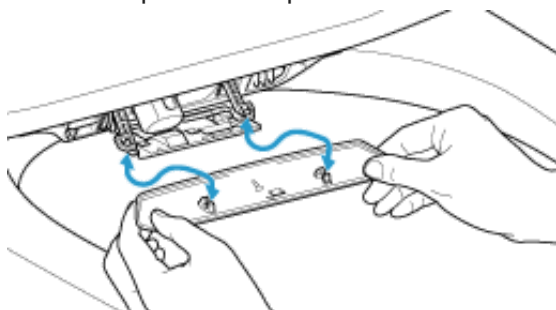

3. Limpie la tapa de la boquilla con un paño suave.
4. Encaje la tapa de la boquilla hasta que haga clic.
5. Siga el procedimiento de "[Limpieza manual de la boquilla](#)" para cerrar la tapa de la boquilla.

Limpieza del filtro de absorción de olores

1. Siga el procedimiento de "[Limpieza manual de la boquilla](#)" para abrir la tapa de la boquilla.
2. Tire para sacar el filtro de absorción de olores.

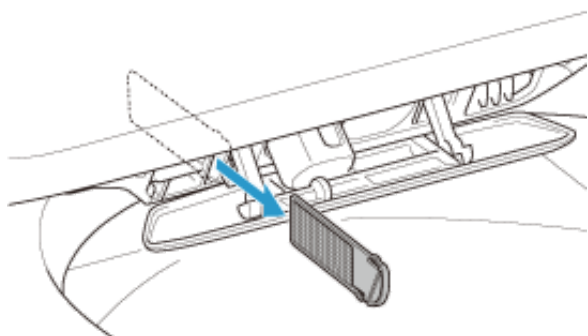

3. Lave el filtro de absorción de olores con agua del grifo.

4. Seque el filtro de absorción de olores y encájelo en la ranura.

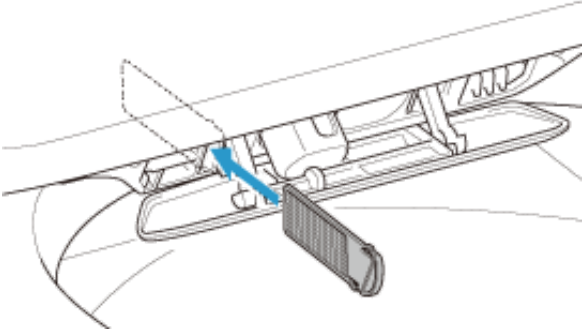

5. Siga el procedimiento de "[Limpieza manual de la boquilla](#)" para cerrar la tapa de la boquilla.

Boquilla

Limpieza de la boquilla con el mando a distancia

Para limpiar la boquilla con el mando a distancia mientras se usa el sanitario (sentado en el asiento), siga este procedimiento.

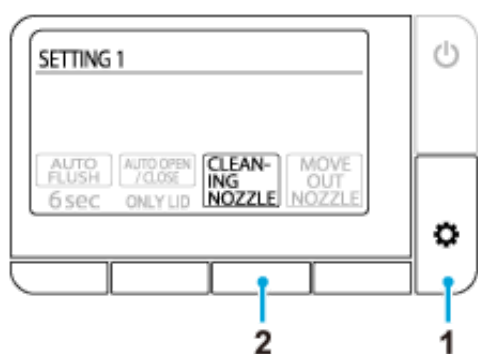

1. Pulse el botón (ajustar/siguiente) repetidamente hasta que se abra la pantalla [SETTING1] (Ajustes 1).
2. Pulse el botón situado bajo [CLEANING NOZZLE] (Limpieza de la boquilla).

La boquilla se retrae dentro del sanitario y se limpia durante unos 15 segundos.

Limpieza manual de la boquilla

Puede limpiar las boquillas manualmente (frotando las piezas con una esponja para quitar manchas, etc.). Siga estos procedimientos para extender las boquillas para su limpieza.

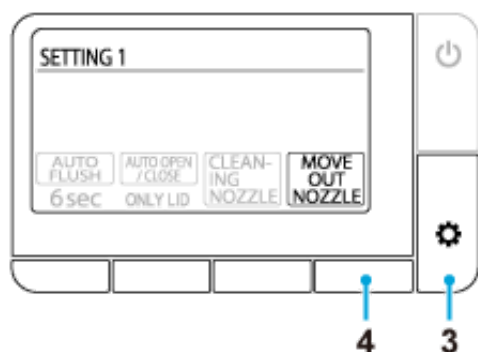

1. Configure las funciones [\[AUTO FLUSH\]](#) (Descarga automática) y [\[AUTO OPEN/CLOSE\]](#) (Apertura/cierre automáticos) como [OFF] (Desconexión) para desactivarlas.
2. Levante la tapa del asiento y el asiento.
3. Pulse el botón (ajustar/siguiente) repetidamente hasta que se abra la pantalla [SETTING1] (Ajustes 1).
4. Pulse el botón situado bajo [MOVE OUT NOZZLE] (Sacar boquilla).

Cada vez que se pulsa el botón, el sanitario realiza la siguiente secuencia. Además, la ducha tampoco

funciona en este estado.

1ª pulsación: la boquilla de lavado trasero se extiende

2ª pulsación: la boquilla de lavado delantero se extiende una vez que la boquilla de lavado trasero se ha retraído

3ª pulsación: la tapa de la boquilla se abre una vez que la boquilla de lavado delantero se ha retraído

4ª pulsación: la tapa de la boquilla se cierra

5. Limpie las boquillas.

6. Restablezca los ajustes de [\[AUTO FLUSH\]](#) (Descarga automática) y [\[AUTO OPEN/CLOSE\]](#) (Apertura/cierre automáticos).

NOTE:

- No haga demasiada fuerza en las boquillas, ya que podría ocasionar fallos.
- No tire ni apriete las boquillas. La boquilla no se retraerá y podría producirse un fallo.
Si tira o aprieta las boquillas por error, apague el sanitario pulsando el botón de encendido del sanitario y, a continuación, encienda pasados unos 10 segundos.
- No use cepillos de dientes para limpiar las boquillas.

Precauciones de uso de Bluetooth®

Mantenga el asiento y el mando a distancia alejados de dispositivos que emiten ondas de radio.

Mantenga el asiento y el mando a distancia alejados lo máximo posible de los siguientes dispositivos para evitar los efectos adversos causados por la interferencia de las ondas de radio.

- Microondas
- Dispositivos LAN inalámbricos
- Dispositivos compatibles con Bluetooth® salvo los smartphones
- Cerca de otros dispositivos que emitan ondas de radio en el ancho de banda de 2,4 GHz (teléfonos inalámbricos digitales, dispositivos de audio inalámbricos, consolas de juego, dispositivos periféricos de PC, etc.).
- Si tiene implantado un desfibrilador cardioversor (marcapasos), mantenga el mando a distancia a una separación mínima de 22 cm del implante.

Servicio postventa

1. Antes de solicitar reparaciones profesionales

Si los problemas no se pueden resolver siguiendo los pasos descritos en [“Solución de problemas”](#), póngase en contacto con GROHE para recibir instrucciones. Debería ponerse en contacto con GROHE en las siguientes situaciones.

- Si tiene más preguntas no respondidas en este manual.
- Si el cable de alimentación está dañado.
- Si el cable de alimentación está recalentado.

Si las condiciones anteriores no se solucionan, podría producirse un accidente imprevisto. Asegúrese de consultar a GROHE.

NOTE:

- No desmonte ni modifique este producto, ya que podría ocasionarse una descarga eléctrica, incendio o lesiones. Además, el desmontaje del producto anula la garantía.
- Si hay fugas de agua por el asiento o el sistema de suministro de agua, apague el sanitario pulsando el botón de encendido del sanitario, ya que podrían producirse una descarga eléctrica, un incendio o una inundación del suelo.
- Si el asiento o el cable de alimentación están dañados (ruidos extraños, olor, humo, temperaturas altas, grietas o fugas de agua), apague el sanitario pulsando de inmediato el botón de encendido del sanitario, y solicite la reparación de las piezas afectadas. No use piezas defectuosas, ya que podrían producirse una descarga eléctrica o un incendio.

2. Consulte su tarjeta de garantía

Este producto incluye una tarjeta de garantía. Asegúrese de leer atentamente la declaración de garantía de la tarjeta de garantía incluida con este producto. Guarde el comprobante de compra (por lo general, el recibo de su distribuidor GROHE) en un lugar de fácil acceso.

El período de garantía es de 5 años desde la fecha de compra.

Lea la declaración de garantía para aclarar los puntos cubiertos y no cubiertos por la garantía.

3. Solicitud de reparaciones

SI TIENE ALGUNA PREGUNTA, HAY PIEZAS DAÑADAS O FALTAN PIEZAS, NO DEVUELVA EL PRODUCTO NI SE PONGA EN CONTACTO CON EL ESTABLECIMIENTO. PÓNGASE EN CONTACTO CON SU REPRESENTANTE DE ATENCIÓN AL CLIENTE; NOS ENCARGAREMOS DE RESOLVER

CUALQUIER PREGUNTA O PROBLEMA QUE TENGA.

Dentro del período de garantía

Al solicitar un servicio en garantía, tenga a mano la siguiente información.

Fuera del período de garantía

Si el servicio se solicita fuera del período de garantía, el propietario del producto deberá abonar el importe del servicio. Los costes incluyen la tarifa de servicio técnico, los gastos de desplazamiento y los costes de las piezas.

Datos que se le preguntarán

1. Su información de contacto (nombre, dirección, teléfono)
2. Número de serie
(Consulte la etiqueta de precaución del lado trasero de la tapa del asiento).
3. Fecha de instalación
(Consulte la tarjeta de garantía).
4. La razón para solicitar el servicio

Contacto

Distribuidor GROHE/servicio al cliente de GROHE

D
☎ +49 571 3989 333
impressum@grohe.de

A
☎ +43 1 68060
info-at@grohe.com

AUS
Argent Sydney
☎ +(02) 8394 5800
Argent Melbourne
☎ +(03) 9682 1231

B
☎ +32 16 230660
info.be@grohe.com

BG
☎ +359 2 9719959
grohe-bulgaria@grohe.com

CAU
☎ +99 412 497 09 74
info-az@grohe.com

CDN
☎ +1 888 6447643
info@grohe.ca

CH
☎ +41 448777300
info@grohe.ch

CN
☎ +86 21 63758878

CY
☎ +357 22 465200
info@grome.com

CZ
☎ +420 277 004 190
grohe-cz@grohe.com

DK
☎ +45 44 656800
grohe@grohe.dk

E
☎ +34 93 3368850
grohe@grohe.es

EST
☎ +372 6616354
grohe@grohe.ee

F
☎ +33 1 49972900
marketing-fr@grohe.com

FIN
☎ +358 10 8201100
teknocalor@teknocalor.fi

GB
☎ +44 871 200 3414
info-uk@grohe.com

GR
☎ +30 210 2712908
nsapountzis@ath.forthnet.gr

H
☎ +36 1 2388045
info-hu@grohe.com

HK
☎ +852 2969 7067
info@grohe.hk

I
☎ +39 2 959401
info-it@grohe.com

IND
☎ +91 124 4933000
customercare.in@grohe.com

IS
☎ +354 515 4000
jonst@byko.is

J
☎ +81 3 32989730
info@grohe.co.jp

KZ
☎ +7 727 311 07 39
info-cac@grohe.com

LT
☎ +372 6616354
grohe@grohe.ee

LV
☎ +372 6616354
grohe@grohe.ee

MAL
☎ +1 800 80 6570
info-singapore@grohe.com

N
☎ +47 22 072070
grohe@grohe.no

NL
☎ +31 79 3680133
vragen-nl@grohe.com

NZ
☎ +09/373 4324

P
☎ +351 234 529620
commercial-pt@grohe.com

PL
☎ +48 22 5432640
biuro@grohe.com.pl

RI
☎ +62 21 2358 4751
info-singapore@grohe.com

RO
☎ +40 21 2125050
info-ro@grohe.com

ROK
☎ +82 2 559 0790
info-singapore@grohe.com

RP
☎ +63 2 8041617

RUS
☎ +7 495 9819510
info@grohe.ru

S
☎ +46 771 141314
grohe@grohe.se

SGP
☎ +65 6 7385585
info-singapore@grohe.com

SK
☎ +420 277 004 190
grohe-cz@grohe.com

T
☎ +66 2610 3685
info-singapore@grohe.com

TR
☎ +90 216 441 23 70
GroheTurkey@grome.com

UA
☎ +38 44 5375273
info-ua@grohe.com

USA
☎ +1 800 4447643
us-customerservice@grohe.com

VN
☎ +84 8 5413 6840
info-singapore@grohe.com

AL **BIH** **HR** **KS**
ME **MK** **SLO** **SRB**
☎ +385 1 2911470
adria-hr@grohe.com

**Eastern Mediterranean,
Middle East - Africa
Area Sales Office:**
☎ +357 22 465200
info@grome.com

IR **OM** **UAE** **YEM**
☎ +971 4 3318070
grohedubai@grome.com

Far East Area Sales Office:
☎ +65 6311 3600
info@grohe.com.sg

Introduzione

Informazioni sul presente manuale

Leggere prima dell'uso	269
------------------------------	-----

Comandi e pulsanti

Unità principale	270
Telecomando	272

Modalità d'uso

Uso generale

Elenco schermate	274
Funzionamento di base	277
Lavaggio con il getto d'acqua	279
Asciugatura con aria calda	281
Azionamento con la APP da uno smartphone	282

Impostazioni

Funzione di apertura e chiusura automatica coperchio/sedile	284
Funzione di scarico automatico (OPZIONE)	285
Funzione di assorbimento degli odori	286
Funzione luce notturna	287
Pulsante sonoro	288
Impostazione LED del pulsante Stop	289
Cambio della lingua	290
Ripristino delle impostazioni preimpostate	291

Soluzione dei problemi

Tutte le funzioni

Nessun funzionamento	292
Il telecomando non funziona	293

Lavaggio

L'acqua non emette il getto	294
Il getto d'acqua non è immediato	295
L'acqua non è calda	296
La pressione dell'acqua è troppo bassa	297
Lo sportellino dell'ugello si muove	298
La direzione del getto è sbagliata	299
Dal sedile proviene un gorgoglio	300

Assorbimento degli odori

La ventola dell'assorbimento degli odori continua a funzionare	301
La ventola dell'assorbimento degli odori non funziona	302
Gli effetti dell'assorbimento degli odori sono scarsi	303

Scarico automatico

Il WC non scarica automaticamente	304
Il flusso dell'acqua è scarso o il WC non si scarica completamente	305
Il vaso è intasato	306

Asciugatura

L'asciugatura non funziona	307
L'aria non è calda	308
L'aria calda si interrompe improvvisamente	309

Funzione di apertura e chiusura automatica coperchio/sedile

Il coperchio del sedile si chiude troppo velocemente	310
Il sedile e il coperchio non si aprono e chiudono automaticamente	311
Il coperchio del sedile si muove anche se non c'è nessuno vicino al WC	312
Il coperchio del sedile rimane aperto	313

App per smartphone

Accoppiamento tra smartphone e WC non riuscito	314
Lo smartphone non si collega al WC	315
Mancata connessione con il WC o mancato azionamento del WC per mezzo dell'applicazione	316

Varie

Gocce d'acqua sotto al WC.....	317
Lo sportellino dell'ugello non si chiude.....	318

Pulizia

Prima della pulizia

Indicazioni	319
-------------------	-----

Pulizia

Sedile, coperchio, protezioni e telecomando (parti in plastica)	320
Rimozione del coperchio per la pulizia.....	321
Vaso (parti in ceramica).....	324
Sportellino ugello/filtro assorbiodori	325
Ugello	327

Informazioni importanti

Informazioni riguardanti il Bluetooth®

Precauzioni per l'uso del Bluetooth®	329
--	-----

Assistenza postvendita

Assistenza postvendita.....	330
Contatti	332

Leggere prima dell'uso

Per garantire l'uso corretto del prodotto, leggere attentamente questo manuale e la "GUIDA RAPIDA" stampata prima dell'uso.

La mancata osservanza delle norme di sicurezza descritte nella "GUIDA RAPIDA" stampata (in dotazione) causa gravi incidenti in alcune circostanze.

Tutte le precauzioni di sicurezza sono estremamente importanti e devono essere osservate rigorosamente. In caso di incidenti causati da un uso improprio, GROHE declina ogni responsabilità per i danni derivanti.

Unità principale

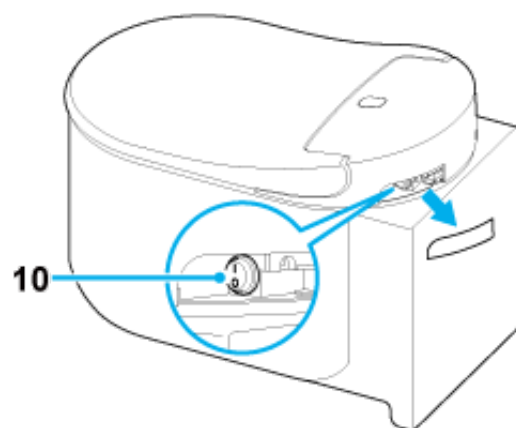
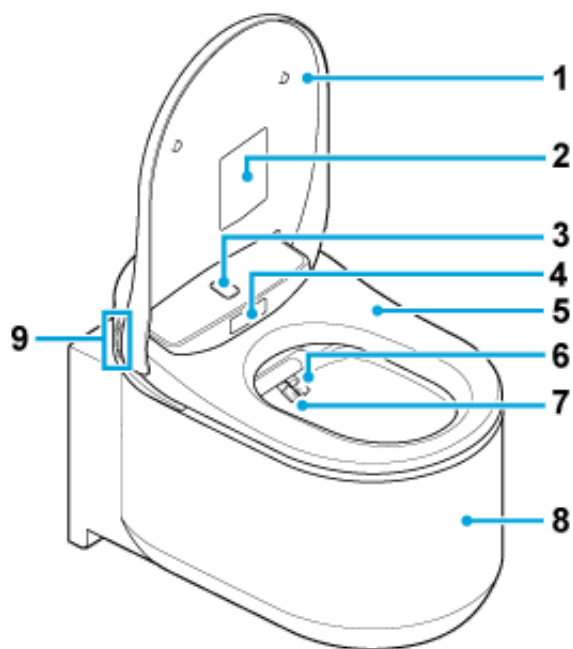



- 1 Coperchio del sedile
- 2 Etichetta di avvertimento
*Non rimuovere questa etichetta.
- 3 Sensore superiore
- 4 Sensore inferiore
- 5 Sedile
- 6 Ugello (per lavaggio posteriore)
- 7 Ugello (per lavaggio frontale)
- 8 Vaso

9 Pulsanti multifunzione

 : Lavaggio frontale (per donne)

 : Lavaggio posteriore

 : Regolazione volume del getto. +

 : Regolazione volume del getto. -

10 Pulsante di accensione

NOTE:

- Per scaricare l'acqua manualmente, premere il pulsante di scarico a parete.

Telecomando

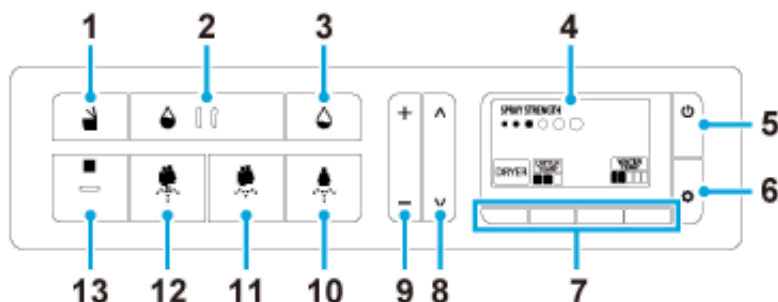

- 1 Pulsante Apertura/chiusura del sedile
- 2 Pulsante Scarico (completo) (OPZIONE)*
- 3 Pulsante Scarico (ridotto) (OPZIONE)*
- 4 Display
- 5 Pulsante Accensione/Menu
- 6 Pulsante Impostazione/Avanti
- 7 Pulsanti multifunzione
- 8 Pulsanti di regolazione posizione ugello
- 9 Pulsanti di regolazione volume del getto
- 10 Pulsante Lavaggio frontale (per donne)
- 11 Pulsante Lavaggio posteriore delicato
- 12 Pulsante Lavaggio posteriore
- 13 Pulsante Stop

*I pulsanti di scarico sono attivi esclusivamente se la funzione di scarico automatico è dotata di cassetta GROHE.

NOTE:

- La “schermata di SPEGNIMENTO” apparirà quando il prodotto viene spento premendo il pulsante (accensione/menu).
- Dopo 30 secondi di inattività, lo schermo tornerà al menu principale. In tal caso, ricominciare l’operazione dall’inizio.
- Sullo schermo potrebbero permanere immagini residue, quando il telecomando viene utilizzato in ambiente a bassa temperatura. Non si tratta di un malfunzionamento. La visualizzazione sullo schermo si normalizza quando la temperatura ambiente diventa normale.

- Talvolta lo schermo può visualizzare un'inversione in bianco e nero. Non si tratta di un malfunzionamento.

Sostituzione delle batterie del telecomando

Sostituire le batterie con altre nuove in presenza dell'indicazione , o quando sullo schermo compare il messaggio "Replace the battery".

1. Rimuovere la vite e la rondella dal telecomando.

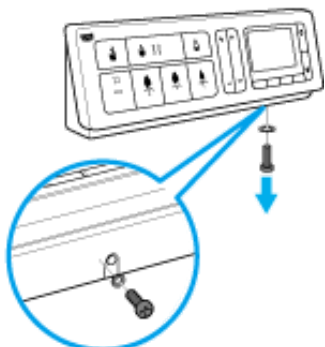

2. Sollevare il telecomando dal supporto.

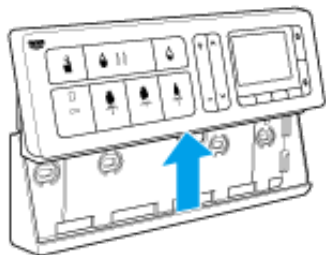

3. Rimuovere il coperchio posteriore e sostituire le batterie con altre nuove (due batterie AA da 1,5 V di tipo alcalino).

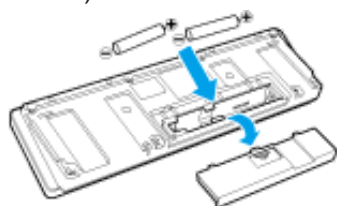

4. Montare il coperchio posteriore e far scorrere il telecomando sul supporto, quindi fissarlo con la rondella e la vite.

NOTE:

- Non toccare i pulsanti del telecomando durante la sostituzione delle batterie.
- Dopo la rimozione delle batterie possono apparire alcune linee verticali sullo schermo. Non si tratta di un malfunzionamento. Tali linee verticali scompariranno quando vengono inserite le batterie nel telecomando.

Elenco schermate

Menu Home

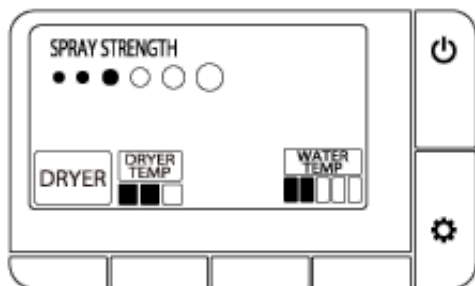

Durante il lavaggio

Lavaggio posteriore

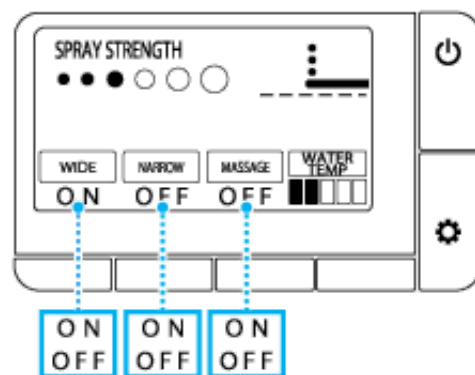

Lavaggio frontale

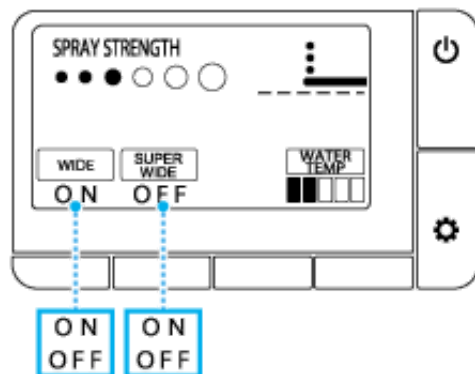

Schermata impostazioni

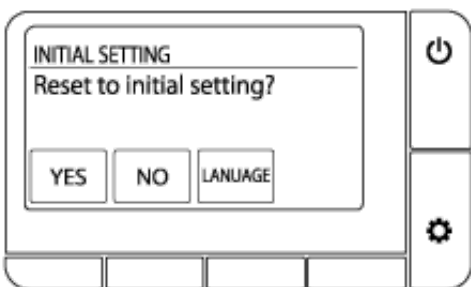
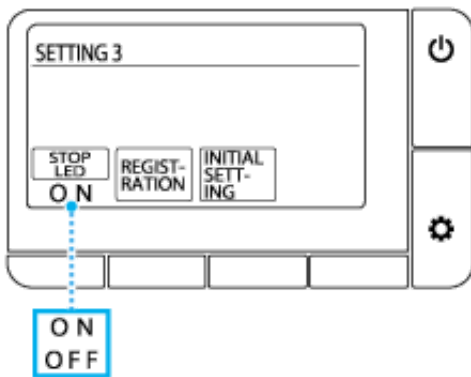
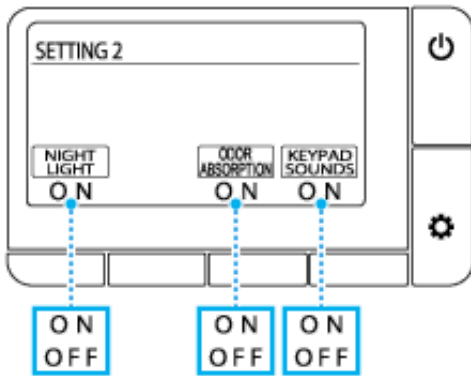
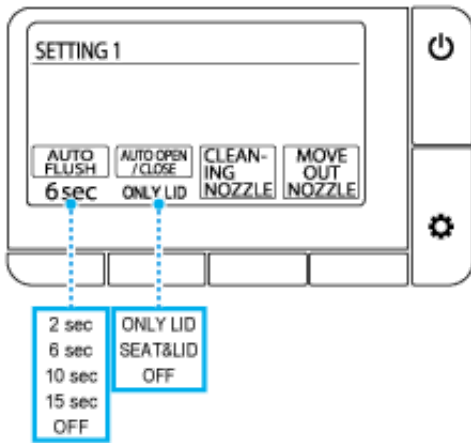

Selezione lingua

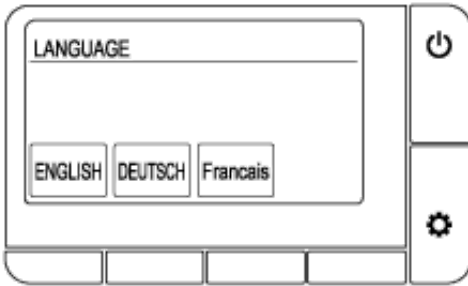

Messaggi di errore

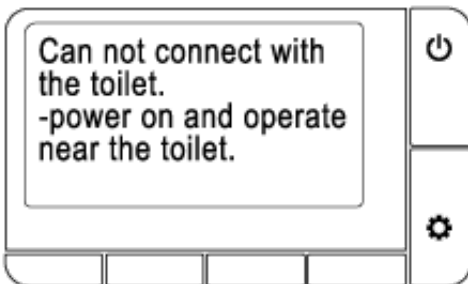
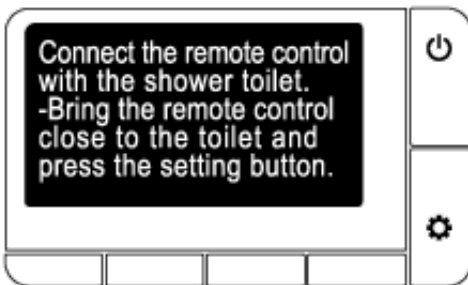
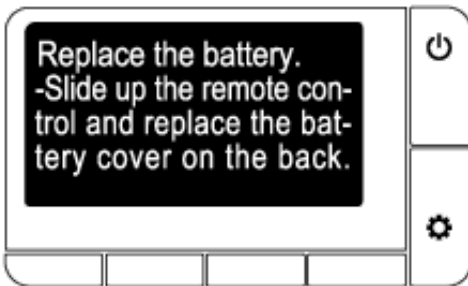
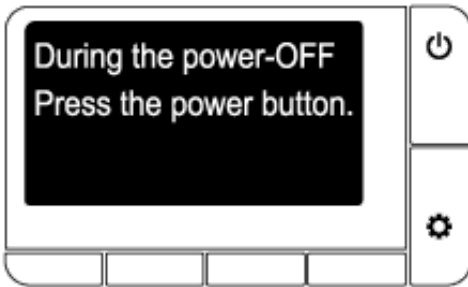

Funzionamento di base

1. Porsi davanti al WC.



Il coperchio del sedile si apre automaticamente.





NOTE:

- Il sedile si apre premendo il pulsante  (apertura/chiusura).

2. Sedendo sul WC inizia l'assorbimento degli odori.

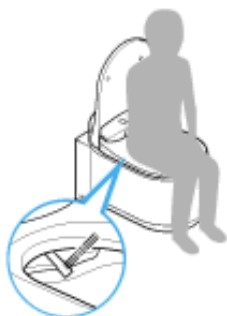
3. Per il lavaggio, premere il pulsante  (lavaggio posteriore), il pulsante  (lavaggio posteriore delicato) o il pulsante  (lavaggio frontale per donne) per lavare.





Per interrompere il lavaggio, premere il pulsante  (stop).

4. Premere il pulsante sotto l'indicatore [DRYER] per asciugare con aria calda. Per interrompere l'asciugatura, premere il pulsante  (stop).





5. Alzarsi dal WC.

- Scarico automatico: lo scarico inizia automaticamente.
- Scarico remoto: premere il pulsante  (scarico/completo) o il pulsante  (scarico /ridotto).
- Scarico manuale: premere il pulsante di scarico a parete.



NOTE:

- La funzione di scarico automatico è disponibile solo per le cassette GROHE dotate di questa funzione.
- I pulsanti  /  del telecomando funzionano solo se è stata installata la cassetta GROHE dotata della funzione di scarico automatico.

6. Allontanarsi.

Il coperchio del sedile si chiude. Il coperchio del sedile si chiude automaticamente dopo circa 1 minuto.

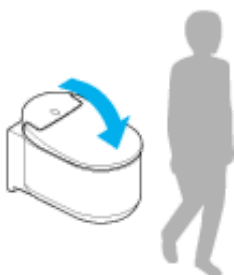

NOTE:

- Il sedile si chiude premendo il pulsante  (apertura/chiusura).

Lavaggio con il getto d'acqua

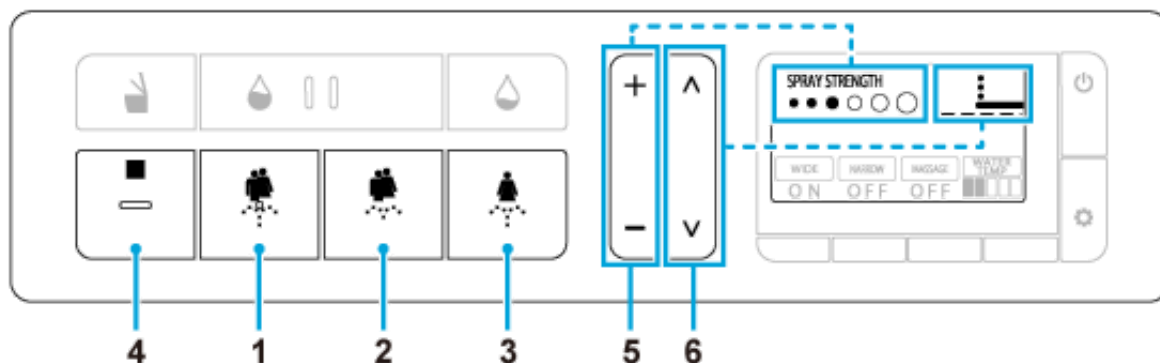

- 1 Pulsante (Lavaggio posteriore): lava le parti posteriori
- 2 Pulsante (Lavaggio posteriore delicato): lava le parti posteriori delicatamente
- 3 Pulsante (Lavaggio frontale per donne): lava le parti anteriori
- 4 Pulsante (stop): interrompe il lavaggio
- 5 Pulsanti di regolazione volume del getto (+/-): regola la pressione (6 livelli) durante il lavaggio
- 6 Pulsanti di regolazione posizione ugello (^ / v): regola la posizione (5 livelli: 2 livelli preimpostati avanti e 2 livelli preimpostati indietro) durante il lavaggio

Altre operazioni

Premere i pulsanti sotto gli indicatori dello schermo durante il lavaggio.

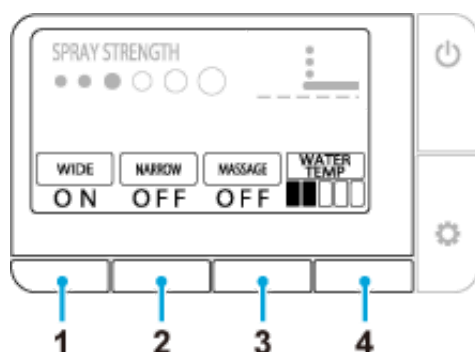

- 1 [WIDE] (): muove l'ugello avanti e indietro per lavare una zona larga
- 2 [SUPER WIDE] (): lava una zona estesa
- [NARROW] (): si muove avanti e indietro su un breve spazio
- 3 [MESSAGE] (): alterna la pressione dell'acqua tra due livelli, con un effetto massaggiante
- 4 [WATER TEMP] (): regola la temperatura dell'acqua (6 livelli: Off (temperatura dell'acqua),

Bassa (circa 28°C), Alta (circa 40°C))

NOTE:

- La funzione di lavaggio non si può azionare senza sedere sul sedile.
- Il getto d'acqua termina automaticamente dopo circa 2 minuti. Questa funzione si può far durare fino a 6 minuti, quando durante il lavaggio si utilizza la funzione di massaggio e simili.
- L'acqua fuoriesce da un punto vicino agli ugelli al momento di sedersi sul WC, subito prima o dopo la funzione di lavaggio. Non si tratta di un malfunzionamento.
- La temperatura dell'acqua del getto può scendere al di sotto del previsto, quando la temperatura dell'acqua immessa è estremamente bassa, per esempio in inverno.
- Per creare meno spruzzi d'acqua durante l'uso della funzione di lavaggio, sedersi più indietro sul sedile.
- Il getto si interrompe se il WC viene scaricato. Durante lo scarico non si può usare il getto.
- Evitare l'uso molto prolungato del getto. Non usare il getto per lavare l'interno di retto, vagina o uretra.
- Non usare questa funzione per stimolare movimenti intestinali. Inoltre, non defecare intenzionalmente mentre si usa questa funzione.
- Non usare questa funzione in presenza di dolore o infiammazione nelle parti intime.
- Se si stanno eseguendo trattamenti medici sulle parti intime, seguire le istruzioni del medico per l'utilizzo di questa funzione.

Asciugatura con aria calda



- 1 [DRYER]: Premere il pulsante sotto questo indicatore per usare la funzione di asciugatura
- 2 [DRYER TEMP]: Premere il pulsante sotto questo indicatore nella schermata durante la funzione di asciugatura per regolare la temperatura di asciugatura
 - ■ ■ Media (circa 40 °C)
 - ■ ■ Alta (circa 55 °C)
 - □ □ Bassa (temp. ambiente)
- 3 ■ (Stop): interrompe la funzione di asciugatura

NOTE:

- Se l'indicatore [DRYER] non compare sullo schermo, premere il pulsante  (Accensione/Menu).
- La temperatura di asciugatura tornerà all'impostazione iniziale quando la funzione di asciugatura si interrompe.
- La funzione di asciugatura si interrompe automaticamente dopo circa 4 minuti.

Azionamento con la APP da uno smartphone

È possibile azionare il WC con uno smartphone abilitato Bluetooth®, per mezzo dell'applicazione dedicata "SENSIA ARENA".

Installazione dell'applicazione

Per sistema operativo Android

Cercare "SENSIA ARENA" su Google Play e installarla.



Per iOS

Cercare "SENSIA ARENA" su App Store e installarla.



Primo utilizzo dell'applicazione (impostazione iniziale)

1. Aprire l'applicazione.
2. Compare la finestra di Esclusione di responsabilità, seguita dalle istruzioni su come utilizzare questa applicazione.
Leggere e confermare i dettagli e toccare [Agree] e [Next] due volte corrispondentemente.
3. Attivare la funzione Bluetooth dello smartphone.

- **Per sistema operativo Android**

Quando il messaggio di richiesta di connessione Bluetooth compare nella schermata di selezione del dispositivo Bluetooth, lasciare che lo smartphone si colleghi con il WC. Quindi compare la schermata di selezione del WC.

- **Per iOS**

Attivare la funzione Bluetooth dalle impostazioni.

Abbinare il WC con il Bluetooth® dello smartphone abilitato.

1. Aprire il coperchio del sedile del WC.
2. Impostare il telecomando su Menu Home e premere il pulsante sotto [DRYER] e [WATER TEMP] simultaneamente per più di 2 secondi.
3. Eseguire l'accoppiamento entro 1 minuto dopo l'operazione di cui sopra.

- **Per sistema operativo Android**

1. Aprire l'applicazione "SENSIA ARENA" e toccare la schermata superiore.
Attendere fino alla comparsa del messaggio di connessione.

2. Alla comparsa del messaggio di richiesta di accoppiamento del Bluetooth, confermare il nome del dispositivo "Shower toilet" e collegare.

Per alcuni modelli di smartphone, aprire il pannello di notifica nella parte superiore dello schermo e toccare il pulsante di richiesta impostazioni di accoppiamento.

- **Per iOS**

1. Aprire l'applicazione "SENSIA ARENA" e toccare la schermata superiore.

Attendere fino alla comparsa del messaggio di connessione.

2. Alla comparsa del messaggio di richiesta di accoppiamento del Bluetooth, confermare il nome del dispositivo "Shower toilet" e collegare.

Il WC emette tre segnali acustici una volta completato l'accoppiamento. Dopo aver completato l'accoppiamento, nei collegamenti successivi non occorre ripetere questa procedura.

NOTE:

- Attenzione a non far cadere lo smartphone nel vaso del WC. GROHE non sarà ritenuta responsabile per qualsiasi danno verificatosi allo smartphone.
- GROHE non garantisce che questa funzione lavori su tutti gli smartphone compatibili con la connessione Bluetooth.
- È possibile collegare solo 1 smartphone alla volta al WC.
- Nel WC si possono memorizzare fino a 7 informazioni di accoppiamento di smartphone. Se si accoppia un 8° smartphone, lo smartphone con le informazioni di accoppiamento meno recenti si dovrà accoppiare di nuovo.
- Se il WC è collegato allo smartphone, le operazioni della funzione di lavaggio (volume del getto, posizione dell'ugello, ecc.) eseguite con il telecomando sono disabilitate. Il pulsante ■ (Stop) può comunque essere azionato per interrompere la funzione di lavaggio.
- Premere il pulsante ■ (Stop) per terminare la connessione Bluetooth.
- Quando si aziona il WC con lo smartphone, si prega di operare all'interno della stanza da bagno. Inoltre, non azionare il WC con lo smartphone mentre viene utilizzato da altri.

Condizioni per l'uso di questa App

1. GROHE non sarà responsabile della precisione, l'utilità, la completezza, l'applicabilità a determinati obiettivi e la sicurezza delle informazioni contenute in questa applicazione.
2. Ad eccezione di quanto provocato per intenzioni o colpe gravi di GROHE, GROHE non sarà responsabile in alcun modo nel caso in cui un utente subisca danni di qualsiasi genere dovuti all'utilizzo di questa applicazione o alla sua impossibilità di utilizzo.
3. I clienti concordano sul fatto che le responsabilità relative all'uso di questa applicazione sono quelle dei clienti stessi e che la responsabilità e l'onere di risolvere qualsiasi controversia che si ponga tra l'utente e terzi è a carico dell'utente, poiché GROHE non sarà responsabile in alcuna forma.
4. GROHE non sarà responsabile nel caso in cui le informazioni registrate o fornite da un utente attraverso questa applicazione vadano perse, anche per cause imputabili a GROHE.
5. GROHE non sarà responsabile in qualsiasi forma in caso si verificano contestazioni o danni durante l'utilizzo di un servizio correlato da parte dell'utente. GROHE non prevede alcuna forma di garanzia nei confronti di questa applicazione, comprensiva di funzioni, qualità, continuità di funzionamento e questioni relative all'esistenza o non esistenza di violazioni dei diritti di altre parti.

Funzione di apertura e chiusura automatica coperchio/sedile

È possibile impostare la funzione di apertura/chiusura automatica del coperchio del sedile o del coperchio insieme al sedile.

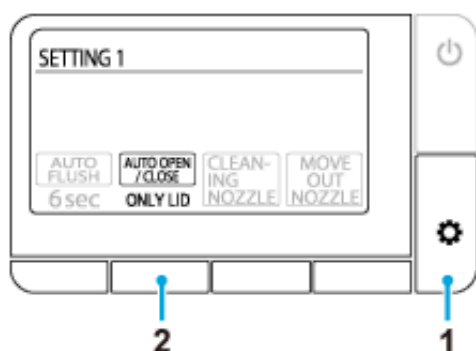

1. Premere ripetutamente il pulsante  (Impostazione/Avanti) fino a far comparire la schermata [SETTING1].
2. Premere ripetutamente il pulsante sotto [AUTO OPEN/CLOSE] per selezionare l'impostazione.
 - [ONLY LID]: Apre e chiude automaticamente il sedile (preimpostato)
 - [SEAT & LID]: Apre e chiude automaticamente il sedile e il coperchio del sedile
 - [OFF]: La funzione di apertura/chiusura automatica è disattivata

NOTE:

- La luce solare diretta e il riscaldamento dell'apparecchiatura potrebbe causare malfunzionamenti al sensore e all'apertura automatica del coperchio del sedile.
- Aprire o chiudere il coperchio del sedile delicatamente, quando si apre o chiude manualmente. Una forza eccessiva potrebbe danneggiare il coperchio del sedile.
- Non impedire, arrestare o muovere manualmente nella direzione opposta il sedile o il coperchio. Si potrebbe danneggiare o causare il malfunzionamento della chiusura automatica.
- Il sensore potrebbe non riuscire a rilevare la persona quando la temperatura ambiente è superiore a 30°C. Se questo accade, ventilare il locale del bagno per abbassare la temperatura o avvicinarsi al WC.

Funzione di scarico automatico (OPZIONE)



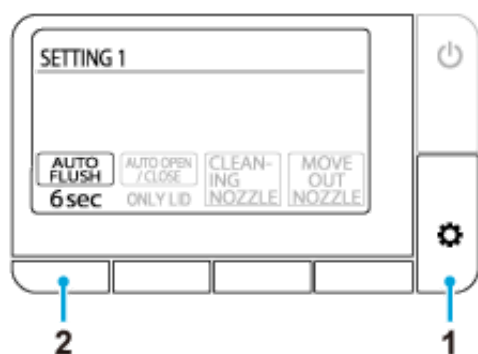

*Questa funzione è disponibile solo per le cassette GROHE dotate della funzione di scarico automatico.

Scarica automaticamente il WC, circa 6 secondi (preimpostati) dopo che la persona si è alzata. È anche possibile modificare l'impostazione di ritardo dello scarico.



1. Premere ripetutamente il pulsante  (Impostazione/Avanti) fino a far comparire la schermata [SETTING1].
2. Premere ripetutamente il pulsante sotto [AUTO FLUSH] per selezionare l'impostazione.
 - [2 sec]: scarica dopo 2 secondi
 - [6 sec]: scarica dopo 6 secondi (Default)
 - [10 sec]: scarica dopo 10 secondi
 - [15 sec]: scarica dopo 15 secondi
 - [OFF]: funzione di scarico automatico disattivata

NOTE:

- In caso di interruzione dell'erogazione dell'acqua al WC, riempire un secchio di acqua e versare il contenuto nel vaso con attenzione, per scaricare manualmente. Ripetere se necessario.
- Se si usa molta carta igienica, usando il pulsante  (scarico /ridotto) potrebbe non essere scaricata completamente. In questo caso, premere il pulsante  (scarico/completo).
- Lo scarico continuo potrebbe non essere possibile. In questo caso, scaricare manualmente premendo i pulsanti  /  o il pulsante di scarico a parete dopo aver atteso qualche secondo.
- La funzione di scarico automatico non si attiva se la persona siede sul WC per meno di 10 secondi.

Funzione di assorbimento degli odori

La funzione di assorbimento degli odori si attiva all'apertura del coperchio del sedile o quando la persona siede sul sedile e si arresta automaticamente dopo circa 1 minuto che la persona si è alzata dal WC. È possibile impostare la funzione di assorbimento degli odori che rimuove l'odore dal vaso.

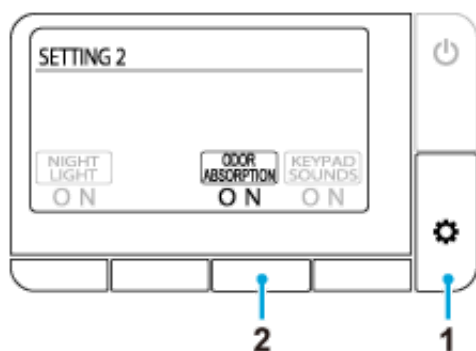



1. Premere ripetutamente il pulsante  (Impostazione/Avanti) fino a far comparire la schermata [SETTING2].
2. Premere ripetutamente il pulsante sotto [ODOR ABSORPTION] per selezionare l'impostazione.
[ON]: Funzione di assorbimento degli odori attiva (preimpostata)
[OFF]: Funzione di assorbimento degli odori disattivata

Funzione luce notturna

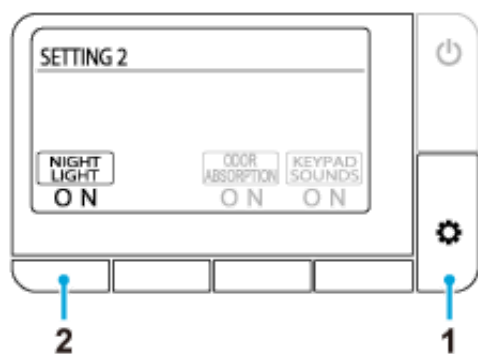
Quando il sensore rileva la persona, una luce leggera illumina la parte interna del vaso. Quando la persona si allontana dal WC, la luce si spegne automaticamente dopo circa 1 minuto.



1. Premere ripetutamente il pulsante  (Impostazione/Avanti) fino a far comparire la schermata [SETTING2].
2. Premere ripetutamente il pulsante sotto [NIGHT LIGHT] per selezionare l'impostazione.
 [ON]: la funzione luce notturna è attiva e il pulsante  (Stop) lampeggia in arancione. (preimpostato)
 [OFF]: la funzione luce notturna è disattivata

Pulsante sonoro

È possibile attivare o disattivare il suono dei tasti del telecomando.

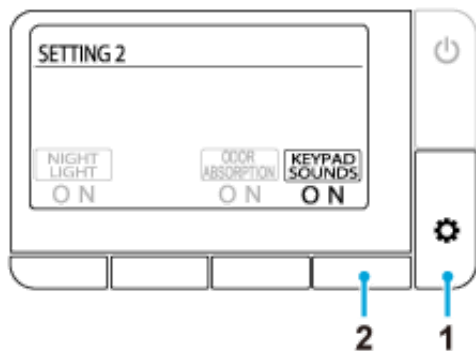

1. Premere ripetutamente il pulsante  (Impostazione/Avanti) fino a far comparire la schermata [SETTING2].
2. Premere ripetutamente il pulsante sotto [KEYPAD SOUND] per selezionare l'impostazione.
[ON]: pulsante sonoro attivato (preimpostato)
[OFF]: pulsante sonoro disattivato

Impostazione LED del pulsante Stop

È possibile attivare o disattivare il lampeggio del pulsante ■ (Stop) durante la funzione di luce notturna.



1. Premere ripetutamente il pulsante  (Impostazione/Avanti) fino a far comparire la schermata [SETTING3].
2. Premere ripetutamente il pulsante sotto [STOP LED] per selezionare l'impostazione.
 [ON]: LED lampeggia (preimpostato)
 [OFF]: LED disattivato

Cambio della lingua

È possibile cambiare la lingua delle schermate (Inglese/Tedesco/Francese).

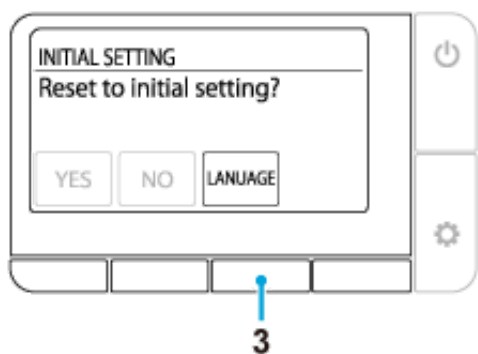
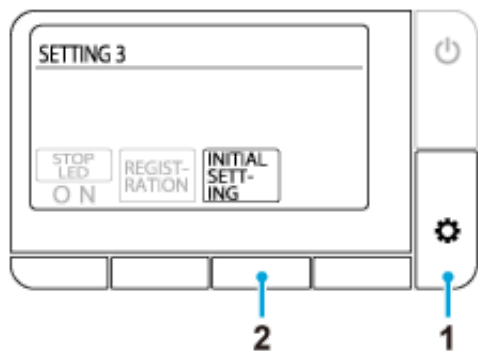

1. Premere ripetutamente il pulsante  (Impostazione/Avanti) fino a far comparire la schermata [SETTING3].
2. Premere il pulsante sotto [INITIAL SETTING].
3. Premere ripetutamente il pulsante sotto [LANGUAGE] quindi selezionare la lingua desiderata.
 [ENGLISH]: Inglese (preimpostato)
 [DEUTSCH]: Tedesco
 [Français]: Francese

Ripristino delle impostazioni preimpostate

Tutte le funzioni, tranne l'impostazione della lingua, si possono ripristinare alle impostazioni di fabbrica.

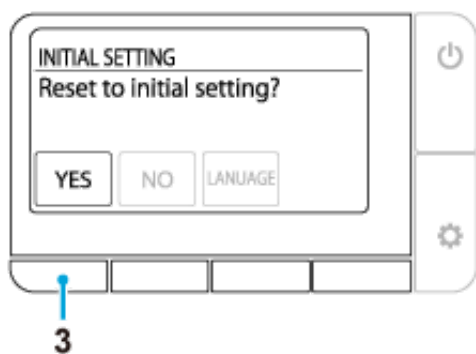
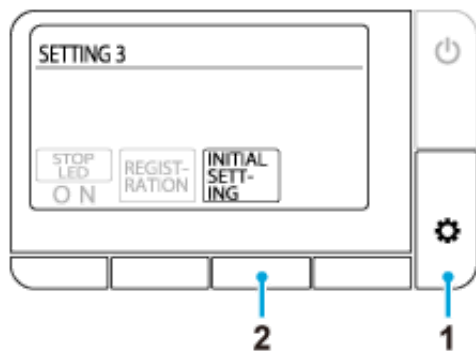

1. Premere ripetutamente il pulsante  (Impostazione/Avanti) fino a far comparire la schermata [SETTING3].
2. Premere il pulsante sotto [INITIAL SETTING].
3. Premere il pulsante sotto [YES].

Nessun funzionamento

Assenza di elettricità.

- ☞ Verificare l'interruzione di corrente, lo scatto di un interruttore o altre cause probabili.
-

L'alimentazione del WC è disattivata.

- ☞ Premere il pulsante di accensione per attivarla.
-

Si è verificato un cortocircuito.

- ☞ Spegnerne l'alimentazione del WC e richiedere un intervento di riparazione.
-

Viene applicata una tensione diversa da 220-240 V.

- ☞ Spegnerne l'alimentazione del WC e richiedere un intervento di riparazione.

Il telecomando non funziona

Il telecomando è spento.

☞ Premere il pulsante  (Accensione/Menu) per accendere l'alimentazione.

Le batterie sono scariche (compare il messaggio "Replace the battery").

☞ [Sostituire le batterie con altre nuove.](#)

Le batterie non sono inserite correttamente.

☞ Inserire le batterie nel verso corretto.

Vicino all'unità del sedile o al telecomando ci sono degli elementi metallici.

☞ Allontanare gli elementi metallici.

Il WC è connesso allo smartphone.

☞ Premere il pulsante  (Stop) per terminare la connessione Bluetooth.

Viene utilizzato un telecomando diverso da quello in dotazione.

☞ Se si usa un telecomando diverso da quello in dotazione al WC, occorre registrarlo. Per le procedure di registrazione, vedere la sezione seguente "Il telecomando non è registrato correttamente".

Il telecomando non è registrato correttamente.

☞ Seguire le procedure seguenti per registrare il telecomando al WC.

1. Rimuovere la vite e la rondella dal supporto del telecomando.
2. Sollevare il telecomando dal supporto e portarlo vicino al WC.
3. Premere il pulsante  (Impostazioni/Avanti).
4. Seguire il messaggio comparso sullo schermo.

L'acqua non emette il getto

La valvola di chiusura dell'acqua è chiusa.

🔑 La valvola di chiusura dell'acqua si trova all'interno della cassetta. Richiesta di intervento.

Il filtro è intasato.

🔑 Il filtro si trova all'interno del vaso del WC. Richiesta di intervento.

La pressione di erogazione dell'acqua è troppo bassa o è impostata al suo livello più basso.

🔑 Premere [+ del pulsante di regolazione volume del getto](#).



Il sensore inferiore non rileva la persona.

🔑 Sedersi sul WC. O cambiare la posizione di seduta. Per esempio, sedersi più indietro sul sedile.

Gli abiti sono difficili da rilevare.

🔑 Consentire al sensore di rilevare la pelle della persona.

Il WC sta scaricando.

🔑 Non si tratta di un malfunzionamento. Lo scarico ha la priorità. Premere di nuovo il pulsante  (Lavaggio posteriore),  (Lavaggio posteriore delicato), o  (Lavaggio frontale (per donne)) dopo che il WC ha scaricato.

Il getto d'acqua non è immediato

La temperatura dell'acqua fornita all'unità è troppo bassa.

👉 Non si tratta di un malfunzionamento. Quando la temperatura dell'acqua è estremamente bassa, per esempio in inverno, occorre più tempo del normale per il getto, a causa della preparazione del getto di acqua calda.

L'acqua non è calda

La temperatura dell'acqua è impostata sul valore minimo.

☞ Premere il pulsante sotto [\[WATER TEMP\]](#) e regolare la temperatura su un livello appropriato.

La temperatura dell'acqua immessa è molto bassa.

☞ La temperatura dell'acqua del getto può scendere al di sotto del previsto, quando la temperatura dell'acqua immessa è estremamente bassa, per esempio in inverno.

La pressione dell'acqua è troppo bassa

L'impostazione della pressione dell'acqua è impostata sul livello più basso.

👉 Premere [+ del pulsante di regolazione volume del getto](#).

Lo sportellino dell'ugello si muove

Lo spazzolone o altri utensili durante la pulizia hanno toccato lo sportellino, che si è abbassato.

👉 [Montare correttamente lo sportellino dell'ugello.](#)

La direzione del getto è sbagliata

L'allineamento del puntale dell'ugello non è corretto.

🔧 Allineare il puntale dell'ugello correttamente.

Dal sedile proviene un gorgoglio

Il sedile emette un gorgoglio quando si interrompe il getto.

👉 Non si tratta di un malfunzionamento. È il suono generato dal motore quando il WC funziona normalmente. Non vi è alcun problema fino a quando si continua a regolare correttamente la pressione dell'acqua e/o la posizione dell'ugello.

Inizio > Soluzione dei problemi > Assorbimento degli odori > La ventola dell'assorbimento degli odori continua a funzionare

La ventola dell'assorbimento degli odori continua a funzionare

Il sensore inferiore è sporco o bagnato.

🔗 Pulire il sensore con un panno morbido inumidito.

La ventola dell'assorbimento degli odori non funziona

La funzione [ODOR ABSORPTION] è disattivata.

🔗 Impostare [\[ODOR ABSORPTION\]](#) su [ON].

Il sensore inferiore è sporco o la persona è seduta sul sedile del water da più di 2 ore.

🔗 Il sensore potrebbe rilevare in modo sbagliato. Pulire il sensore con un panno morbido inumidito. La ventola dell'assorbimento degli odori si ferma dopo 2 ore di funzionamento continuo.

Gli effetti dell'assorbimento degli odori sono scarsi

La sporcizia sulla cartuccia di assorbimento degli odori può ridurre gli effetti di assorbimento.

🔗 Se si sentono odori, [pulire la cartuccia di assorbimento degli odori](#).

La cartuccia di assorbimento degli odori ha raggiunto la sua durata utile?

🔗 Sostituire la cartuccia di assorbimento degli odori. Per smontare e rimontare la cartuccia, fare riferimento al metodo descritto in "[Pulizia del filtro assorbiodori](#)".

Il WC non scarica automaticamente

La funzione [AUTO FLUSH] è impostata su [OFF].



🔗 Impostare [\[AUTO FLUSH\]](#) su una posizione diversa da [OFF].

È stata installata una cassetta per l'acqua diversa dalla cassetta GROHE, dotata della funzione di scarico automatico.

🔗 Tale funzione è disponibile solo per le cassette GROHE dotate della funzione di scarico automatico.

Il flusso dell'acqua è scarso o il WC non si scarica completamente

È stata usata molta carta igienica.

🔗 Se si usa molta carta igienica, usando il pulsante  (scarico /ridotto) potrebbe non essere scaricata completamente. In questo caso, premere il pulsante  (scarico/completo).

🔗 Si noti che la quantità di carta igienica che può essere scaricata con un singolo scarico d'acqua è pari a circa 5 m.

Il vaso è intasato

È stata usata molta carta igienica.

🔗 Impostare la funzione [\[AUTO FLUSH\]](#) su [OFF], poi liberare il WC.

*Il WC potrebbe scaricare automaticamente durante la rimozione dell'ostruzione e l'acqua dentro il vaso potrebbe traboccare.

L'asciugatura non funziona

Il sensore inferiore non rileva la persona.

👉 Sedersi sul WC. O cambiare la posizione di seduta. Per esempio, sedersi più indietro sul sedile.

Gli abiti sono difficili da rilevare.

👉 Consentire al sensore di rilevare la pelle della persona.

L'aria non è calda

La funzione [DRYER TEMP] è impostata troppo in basso.

👉 Premere il pulsante sotto l'indicatore [\[DRYER TEMP\]](#) per regolare la temperatura.



L'aria calda si interrompe improvvisamente

La funzione di asciugatura è in funzione da 4 minuti.

👉 Premere di nuovo il pulsante sotto l'indicatore [\[DRYER\]](#).

Il coperchio del sedile si chiude troppo velocemente

Il coperchio del sedile è stato spinto durante la chiusura automatica.

- Premere il pulsante  (apertura/chiusura). Se il sedile non si apre o non si chiude premendo il pulsante  (apertura/chiusura), disattivare l'alimentazione del WC e richiedere un intervento di riparazione.

Il sedile e il coperchio non si aprono e chiudono automaticamente

La funzione [AUTO OPEN/CLOSE] è impostata su [OFF].

🔗 Impostare [\[AUTO OPEN/CLOSE\]](#) su [ONLY LID] o [SEAT & LID].

Il coperchio del sedile non è stato montato correttamente.

🔗 [Montare il coperchio del sedile](#) correttamente.

Il sensore superiore è bloccato o sporco.

🔗 Pulire il sensore o rimuovere quello che sta bloccando il sensore.

Inizio > Soluzione dei problemi > Funzione di apertura e chiusura automatica coperchio/sedile > Il sedile si muove anche se non c'è nessuno vicino al WC

Il coperchio del sedile si muove anche se non c'è nessuno vicino al WC

Il sensore superiore è esposto a luce solare diretta.

🔗 Non esporre il sensore a luce solare diretta.

Il sensore superiore è bloccato o sporco.

🔗 Pulire il sensore o rimuovere quello che sta bloccando il sensore.

Il coperchio del sedile rimane aperto

Il sensore superiore è bloccato o sporco.

🔧 Pulire il sensore o rimuovere quello che sta bloccando il sensore.

Accoppiamento tra smartphone e WC non riuscito

Il WC è già connesso con un altro smartphone.

➡ Premere il pulsante ■ (Stop) per terminare la connessione Bluetooth corrente. Poi riavviare l'applicazione ed eseguire di nuovo l'accoppiamento.

Lo smartphone non si collega al WC

Vicino all'unità ci sono elementi metallici.

🔗 Allontanare gli elementi metallici.

Nell'applicazione è stata selezionato un altro WC.

🔗 Verificare i tre segnali acustici quando si collega lo smartphone al WC.

Mancata connessione con il WC o mancato azionamento del WC per mezzo dell'applicazione

Le informazioni di accoppiamento non sono state registrate sul WC.

☞ Occorre eseguire di nuovo l'accoppiamento nei seguenti casi: prima volta che si utilizza l'applicazione; quando lo smartphone è stato sostituito con uno nuovo; utilizzo dell'applicazione su diversi WC.

Lo smartphone è stato sostituito con uno nuovo.

☞ Scaricare e installare l'applicazione ed eseguire di nuovo l'accoppiamento. Si noti che i dati salvati utilizzando il precedente smartphone non possono essere recuperati.

Il WC è già connesso con un altro smartphone.

☞ Premere il pulsante ■ (Stop) per terminare la connessione Bluetooth corrente. Poi riavviare l'applicazione ed eseguire di nuovo l'accoppiamento.

Il coperchio del sedile è chiuso.

☞ Aprire il coperchio del sedile e riavviare l'applicazione.

Più di 8 smartphone accoppiati.

☞ Se sono stati accoppiati più di 8 smartphone, lo smartphone con le informazioni di accoppiamento meno recenti si dovrà accoppiare di nuovo.

La funzione Bluetooth dello smartphone è disattivata.

☞ Attivare la funzione Bluetooth dello smartphone.

Gocce d'acqua sotto al WC

Umidità elevata, con produzione di condensa.

👉 Pulire spesso le gocce d'acqua. Inoltre, ventilare adeguatamente la stanza da bagno.

Lo sportellino dell'ugello non si chiude

🔗 Non si tratta di un malfunzionamento. Lo sportellino dell'ugello rimane aperto durante l'assorbimento degli odori.

Indicazioni

Nella presente sezione, GROHE offre alcune indicazioni generali per la pulizia di questo prodotto. Si noti che alcuni prodotti per la pulizia non dovranno essere usati.

Come regola generale, per questo prodotto GROHE consiglia di usare detergenti multiuso liquidi.

Utensili per la pulizia

Panni morbidi: utilizzare vecchi asciugamani, magliette, ecc., tagliati alla dimensione appropriata.

☞ Per il sedile, il coperchio, il vaso

Spugna: usare una spugna morbida.

☞ Per i puntali degli ugelli

Scopino (non abrasivo): usare una spazzola con setole morbide.

☞ Per il vaso

Guanti di gomma: per prevenire la formazione di pelle ruvida sulle mani.

Ripiegare i bordi dei guanti, per evitare l'entrata di acqua e detersivo.

Detergenti

Con un detergente neutro per WC o un detergente non abrasivo, rimuovere le contaminazioni gialle e/o nerastre dal vaso del WC.

☞ Parti in ceramica

NOTE:

- Il vaso del WC è realizzato con un materiale chiamato AQUA CERAMIC. Per ottimizzare l'effetto di AQUA CERAMIC, non utilizzare i seguenti detergenti e utensili.
 - detergenti alcalini "tipo clorurati "
 - detergenti abrasivi
 - spazzole abrasive



- Impostare le funzioni [\[AUTO FLUSH\]](#) e [\[AUTO OPEN/CLOSE\]](#) su [OFF] durante la pulizia del WC, per evitare rilevazioni sbagliate.

Sedile, coperchio, protezioni e telecomando (parti in plastica)

Inumidire un panno morbido e pulire le superfici.



GROHE consiglia di pulire spesso il WC, per evitare la formazione di sporcizia sulle sue superfici.

Strofinando con un panno umido si previene anche l'elettricità statica, che attrae le particelle di polvere che causano la contaminazione nerastra.

NOTE:

- Non usare panni asciutti o carta igienica per pulire le superfici, perché potrebbero causare graffi.
- Spegnere l'alimentazione del WC durante la pulizia del telecomando, per evitare rilevazioni sbagliate.

Rimozione del coperchio per la pulizia

Il coperchio del sedile si rimuove facilmente. Questo è utile quando si pulisce la cerniera che è normalmente nascosta o per pulire l'intero coperchio del sedile.

Rimozione del coperchio del sedile

1. Spegnerne l'alimentazione premendo il pulsante di accensione sul WC.
2. Aprire il coperchio del sedile.

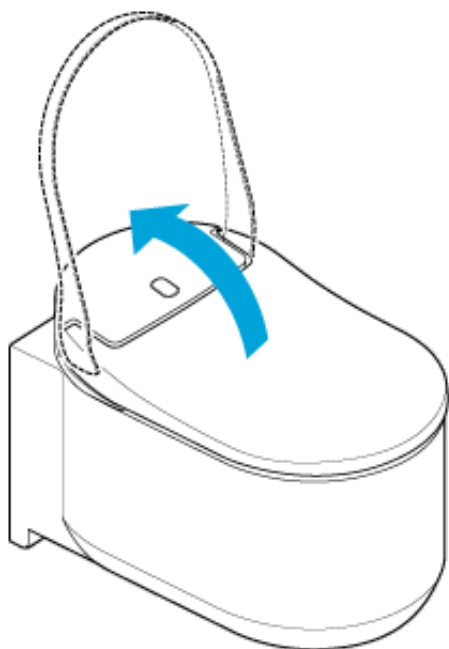

3. Far scorrere verso l'alto i fermi di ciascun lato del coperchio.

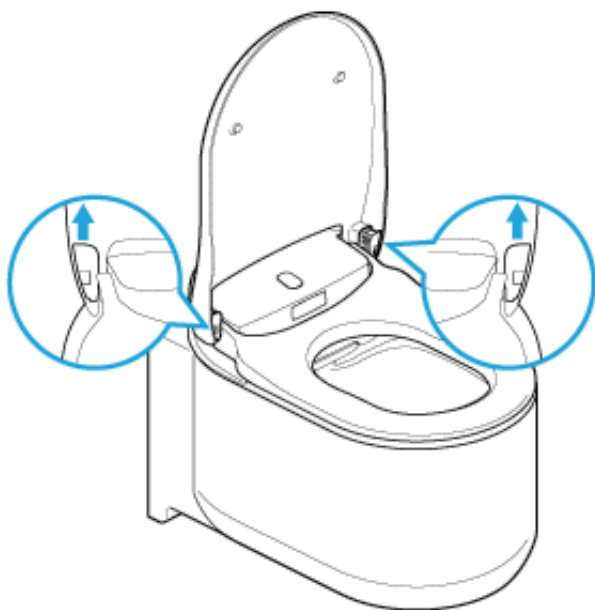

4. Chiudere il coperchio del sedile.

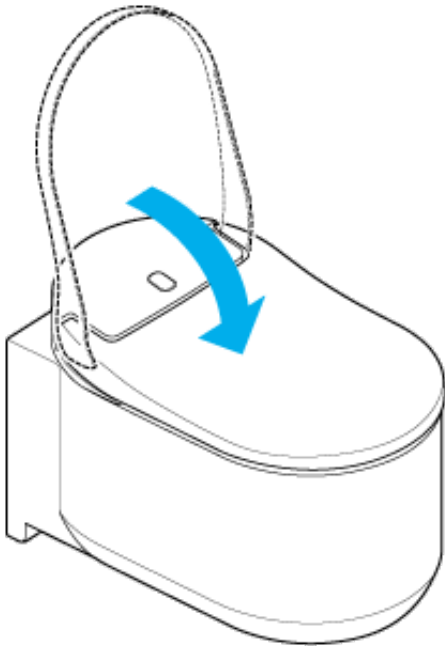

5. Sollevare il coperchio con entrambe le mani.

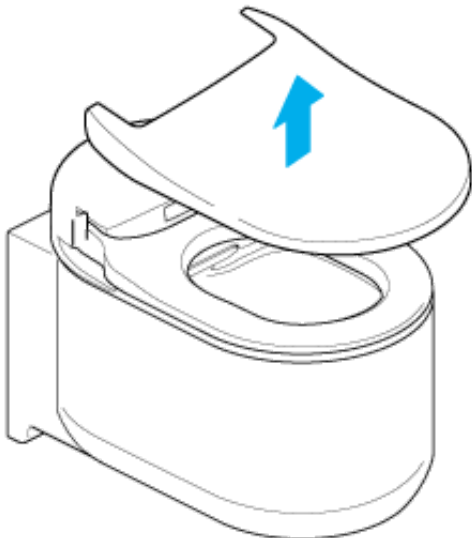

Montaggio del coperchio del sedile.

1. Poggiare il coperchio sul WC.

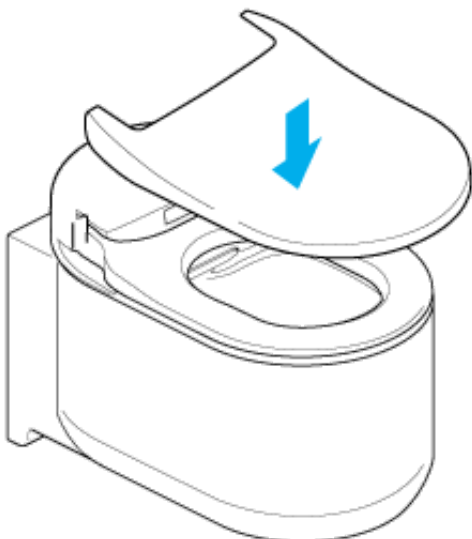

2. Aprire il coperchio del sedile.

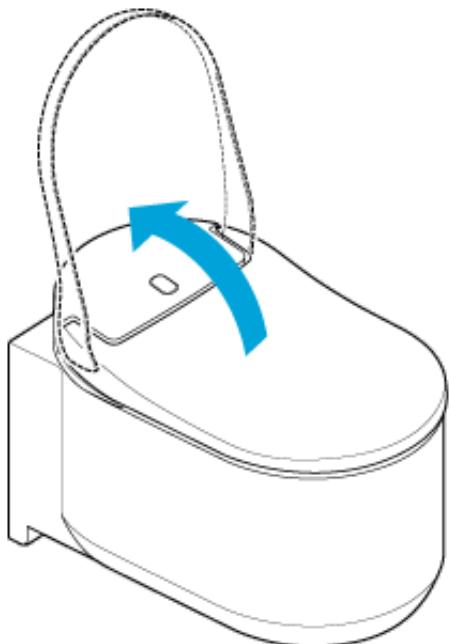

3. Far scorrere i fermi verso il basso.

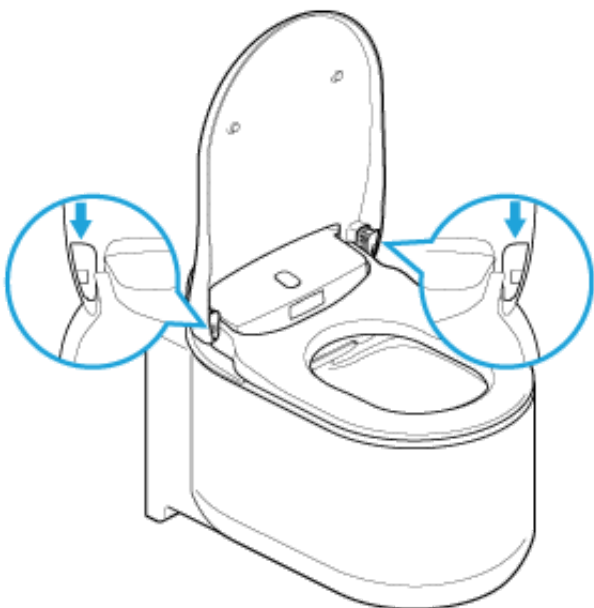

4. Attivare l'alimentazione, premendo il pulsante di accensione sul WC.

NOTE:

- Spegnere l'alimentazione del WC durante la rimozione del coperchio del sedile. In caso contrario, si potrebbero causare danni alle parti interne dell'unità sedile del WC.
- Non esercitare troppa forza sul coperchio del sedile, per non danneggiarlo.
- Non aprire il sedile del WC con il coperchio rimosso, in quanto ciò potrebbe causare graffi o danni al sedile.
- Non usare il WC senza il coperchio del sedile.

Vaso (parti in ceramica)

Il vaso del WC è realizzato con un materiale chiamato AQUA CERAMIC.

- Pulire il vaso con acqua o acqua calda, con una spazzola morbida o una spugna inumidita con detergente neutro.

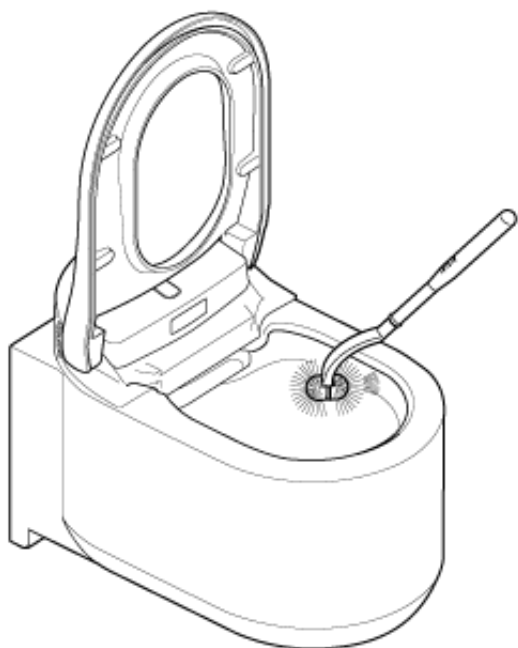

NOTE:

- Non utilizzare detersivi clorurati, detersivi acidi o disinfettanti, perché i vapori dei gas potrebbero danneggiare il prodotto o causare guasti.
- Non usare acqua bollente, in quanto ciò potrebbe danneggiare il WC.
- Non utilizzare pennelli o detersivi abrasivi, perché questi deteriorano l'effetto della superficie Hyper Clean.

Sportellino ugello/filtro assorbiodori

Pulizia dello sportellino dell'ugello

NOTE:

- Non strofinare con panni asciutti o carta igienica, perché potrebbero causare graffi.
- Non utilizzare pennelli o detersivi abrasivi.
- Si noti che lo sportellino dell'ugello ha una parte superiore e una parte inferiore.
- Non esercitare troppa forza, perché si potrebbe danneggiare.

Lo sportellino dell'ugello si può rimuovere per facilitare la pulizia. Vedere la figura seguente.

1. Seguire la procedura di ["Pulizia manuale dell'ugello"](#) per aprire lo sportellino dell'ugello.
2. Rimuovere lo sportellino dell'ugello.

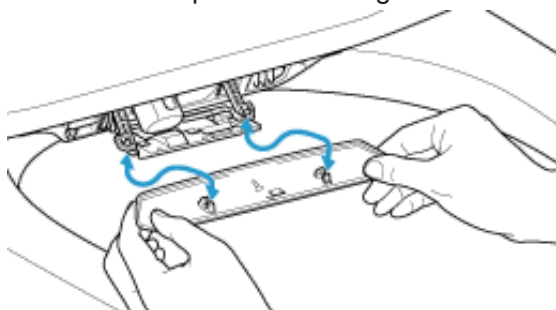

3. Pulire lo sportellino dell'ugello con un panno morbido.
4. Montare lo sportellino dell'ugello fino a sentire lo scatto.
5. Seguire la procedura di ["Pulizia manuale dell'ugello"](#) per chiudere lo sportellino dell'ugello.

Pulizia del filtro assorbiodori

1. Seguire la procedura di ["Pulizia manuale dell'ugello"](#) per aprire lo sportellino dell'ugello.
2. Estrarre il filtro assorbiodori.

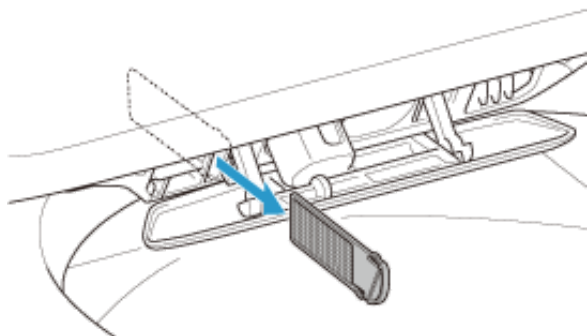

3. Lavare il filtro assorbiodori con acqua corrente.

4. Asciugare il filtro assorbiodori e spingerlo nella sua sede.

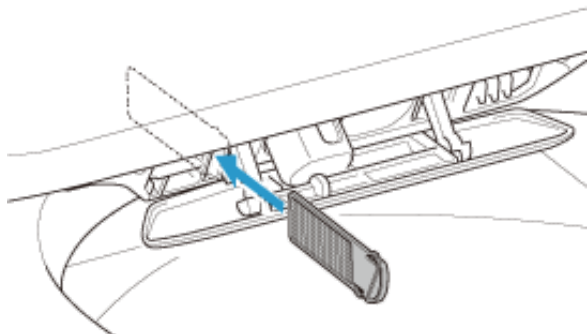

5. Seguire la procedura di [“Pulizia manuale dell’ugello”](#) per chiudere lo sportellino dell’ugello.

Ugello

Pulizia dell'ugello con il telecomando

Per pulire l'ugello durante l'uso del WC (stando seduti sul sedile) per mezzo del telecomando, seguire la procedura seguente.

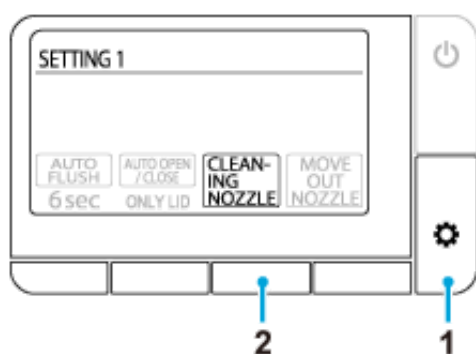

1. Premere ripetutamente il pulsante (Impostazione/Avanti) fino a far comparire la schermata [SETTING1].
2. Premere il pulsante sotto [CLEANING NOZZLE].
L'ugello rimane represso all'interno del vaso e viene pulito per circa 15 secondi.

Pulizia manuale dell'ugello

Gli ugelli si possono pulire manualmente (ad esempio lavando le parti con una spugna per pulire le macchie, ecc). Seguire le procedure seguenti per estendere gli ugelli per la pulizia.

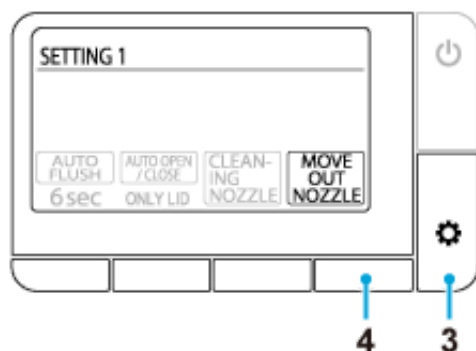

1. Impostare [\[AUTO FLUSH\]](#) e [\[AUTO OPEN/CLOSE\]](#) su [OFF] per disattivare queste funzioni.
2. Sollevare il coperchio e il sedile.
3. Premere ripetutamente il pulsante (Impostazione/Avanti) fino a far comparire la schermata [SETTING1].
4. Premere il pulsante sotto [MOVE OUT NOZZLE].

Ogni volta che si preme il pulsante, l'unità WC funziona nel seguente ordine. Inoltre, in queste condizioni il getto non funziona.

1^a pressione: l'ugello di lavaggio posteriore si allunga

2^a pressione: l'ugello di lavaggio frontale si estende, dopo che l'ugello di lavaggio posteriore si è retrato

3^a pressione: lo sportellino dell'ugello si apre, dopo che l'ugello di lavaggio frontale si è retrato

4^a pressione: lo sportellino dell'ugello si chiude

5. Pulire gli ugelli.

6. Ripristinare le impostazioni di [\[AUTO FLUSH\]](#) e [\[AUTO OPEN/CLOSE\]](#).

NOTE:

- Non esercitare troppa forza sugli ugelli, per non causare danni.
- Non tirare o spingere gli ugelli. L'ugello non si ritrae e si potrebbe danneggiare.
Se per sbaglio gli ugelli sono stati tirati o spinti, disattivare l'alimentazione del WC premendo il pulsante di accensione sul water, quindi riattivare l'alimentazione dopo 10 secondi.
- Non pulire gli ugelli con spazzolini da denti.

Precauzioni per l'uso del Bluetooth®

Mantenere l'unità del sedile e il telecomando lontano da dispositivi che emettono onde radio

Mantenere l'unità del sedile e il telecomando per quanto possibile lontano dai seguenti dispositivi, per evitare gli effetti negativi causati dalle interferenze radio.

- Microonde
- Dispositivi Wireless LAN
- Dispositivi compatibili con Bluetooth® diversi dagli smartphone
- Vicino ad altri dispositivi che emettono onde radio nella banda dei 2,4 GHz (telefoni cordless digitali, dispositivi audio wireless, console di gioco, periferiche per PC, ecc.)
- Se si porta un defibrillatore cardiaco impiantabile (pacemaker), tenere il telecomando lontano almeno 22 cm dall'impianto.

Assistenza postvendita

1. Prima di richiedere l'intervento di riparazione

Se il problema non viene risolto seguendo le indicazioni su "[Soluzione dei problemi](#)", contattare GROHE per ricevere altre istruzioni. Rivolgersi a GROHE anche nelle seguenti situazioni.

- Per altre domande che non vengono affrontate in questo manuale.
- Se il cavo di alimentazione è danneggiato.
- Il cavo di alimentazione si surriscalda.

Se le suddette condizioni sono lasciate senza intervenire, possono verificarsi incidenti imprevisti. Consultare GROHE.

NOTE:

- Non smontare o modificare il prodotto, perché ciò potrebbe causare scosse elettriche, incendi e/o lesioni. Inoltre, lo smontaggio del prodotto rende nulla la garanzia.
- Se l'acqua fuoriesce dall'unità del sedile o dall'impianto di fornitura idrica, spegnere l'alimentazione del WC premendo il pulsante di accensione, perché ciò potrebbe causare scosse elettriche, incendi o allagamenti.
- Se l'unità del sedile o il cavo di alimentazione sono danneggiati (rumori anomali, odori, fumi, temperature elevate, o se si verificano incrinature e perdite d'acqua), spegnere l'alimentazione del WC premendo immediatamente il pulsante di accensione sul water, e richiedere la riparazione della parte. Non utilizzare mai parti difettose, perché si potrebbero provocare scosse elettriche o incendi.

2. Vedere il Certificato di garanzia

Il prodotto viene fornito con il Certificato di garanzia. Leggere attentamente le dichiarazioni della garanzia, che si trovano sul Certificato di garanzia fornito con il prodotto. Conservare la prova d'acquisto (la ricevuta della vendita effettuata dal proprio rivenditore GROHE) dove sia facilmente accessibile.

La durata della garanzia è di 5 anni dalla data d'acquisto.

Leggere le dichiarazioni della garanzia, per chiarire quali elementi sono coperti dalla garanzia e quali elementi sono esclusi.

3. Richiesta di riparazione

PER OGNI DOMANDA, O PER EVENTUALI PARTI DANNEGGIATE O MANCANTI, NON RIVOLGERSI O FAR TORNARE QUESTO PRODOTTO AL NEGOZIO DOVE È STATO ACQUISTATO. RIVOLGERSI AL PROPRIO RAPPRESENTANTE DEL SERVIZIO ASSISTENZA, CHE SI PRENDERÀ CURA DELLE

POSSIBILI QUESTIONI O DEI PROBLEMI.

Entro il periodo di garanzia

Nel richiedere l'assistenza in garanzia, si prega di fornire le seguenti informazioni.

Al di fuori del periodo di garanzia

Se il servizio è richiesto al di fuori del periodo di garanzia, il costo del servizio è a carico del proprietario del prodotto. Le spese di assistenza comprendono la tariffa del servizio tecnico, le spese di viaggio e costi delle parti.

Dettagli richiesti

1. Informazioni per il contatto (ad esempio nome, indirizzo, telefono)
2. Numero di serie
(vedere l'etichetta di avvertimento sul retro del coperchio del sedile).
3. Data di installazione
(vedere il Certificato di garanzia).
4. Motivo della richiesta di intervento di assistenza

Contatti

Rivenditore GROHE /Centro di assistenza GROHE

- | | | | |
|--|---|--|---|
| <p>D
☎ +49 571 3989 333
impressum@grohe.de</p> <p>A
☎ +43 1 68060
info-at@grohe.com</p> <p>AUS
Argent Sydney
☎ +(02) 8394 5800
Argent Melbourne
☎ +(03) 9682 1231</p> <p>B
☎ +32 16 230660
info.be@grohe.com</p> <p>BG
☎ +359 2 9719959
grohe-bulgaria@grohe.com</p> <p>CAU
☎ +99 412 497 09 74
info-az@grohe.com</p> <p>CDN
☎ +1 888 6447643
info@grohe.ca</p> <p>CH
☎ +41 448777300
info@grohe.ch</p> <p>CN
☎ +86 21 63758878</p> <p>CY
☎ +357 22 465200
info@grome.com</p> <p>CZ
☎ +420 277 004 190
grohe-cz@grohe.com</p> <p>DK
☎ +45 44 656800
grohe@grohe.dk</p> <p>E
☎ +34 93 3368850
grohe@grohe.es</p> | <p>EST
☎ +372 6616354
grohe@grohe.ee</p> <p>F
☎ +33 1 49972900
marketing-fr@grohe.com</p> <p>FIN
☎ +358 10 8201100
teknocalor@teknocalor.fi</p> <p>GB
☎ +44 871 200 3414
info-uk@grohe.com</p> <p>GR
☎ +30 210 2712908
nsapountzis@ath.forthnet.gr</p> <p>H
☎ +36 1 2388045
info-hu@grohe.com</p> <p>HK
☎ +852 2969 7067
info@grohe.hk</p> <p>I
☎ +39 2 959401
info-it@grohe.com</p> <p>IND
☎ +91 124 4933000
customercare.in@grohe.com</p> <p>IS
☎ +354 515 4000
jonst@byko.is</p> <p>J
☎ +81 3 32989730
info@grohe.co.jp</p> <p>KZ
☎ +7 727 311 07 39
info-cac@grohe.com</p> <p>LT
☎ +372 6616354
grohe@grohe.ee</p> | <p>LV
☎ +372 6616354
grohe@grohe.ee</p> <p>MAL
☎ +1 800 80 6570
info-singapore@grohe.com</p> <p>N
☎ +47 22 072070
grohe@grohe.no</p> <p>NL
☎ +31 79 3680133
vragen-nl@grohe.com</p> <p>NZ
☎ +09/373 4324</p> <p>P
☎ +351 234 529620
commercial-pt@grohe.com</p> <p>PL
☎ +48 22 5432640
biuro@grohe.com.pl</p> <p>RI
☎ +62 21 2358 4751
info-singapore@grohe.com</p> <p>RO
☎ +40 21 2125050
info-ro@grohe.com</p> <p>ROK
☎ +82 2 559 0790
info-singapore@grohe.com</p> <p>RP
☎ +63 2 8041617</p> <p>RUS
☎ +7 495 9819510
info@grohe.ru</p> <p>S
☎ +46 771 141314
grohe@grohe.se</p> <p>SGP
☎ +65 6 7385585
info-singapore@grohe.com</p> | <p>SK
☎ +420 277 004 190
grohe-cz@grohe.com</p> <p>T
☎ +66 2610 3685
info-singapore@grohe.com</p> <p>TR
☎ +90 216 441 23 70
GroheTurkey@grome.com</p> <p>UA
☎ +38 44 5375273
info-ua@grohe.com</p> <p>USA
☎ +1 800 4447643
us-customerservice@grohe.com</p> <p>VN
☎ +84 8 5413 6840
info-singapore@grohe.com</p> <p>AL BIH HR KS
ME MK SLO SRB
☎ +385 1 2911470
adria-hr@grohe.com</p> <p>Eastern Mediterranean,
Middle East - Africa
Area Sales Office:
☎ +357 22 465200
info@grome.com</p> <p>IR OM UAE YEM
☎ +971 4 3318070
grohedubai@grome.com</p> <p>Far East Area Sales Office:
☎ +65 6311 3600
info@grohe.com.sg</p> |
|--|---|--|---|

Inleiding

Over deze handleiding	
Lees voor gebruik.....	335
Bediening en knoppen	
Hoofdeenheid	336
Afstandsbediening.....	338

Gebruik

Algemeen gebruik	
Lijst met schermen	340
Basisgebruik.....	343
Wassen met een douche.....	345
Drogen met warme lucht	347
Bediening met smartphone-app	348
Instellingen	
Functie bril/deksel automatisch openen en sluiten.....	351
Automatische doorspoelfunctie (OPTIE).....	352
Functie voor geurabsorptie.....	353
Functie voor nachtlucht	354
Bedieningsgeluid knoppen	355
Led van de knop Stoppen instellen	356
De taal wijzigen	357
De standaardinstellingen herstellen	358

Probleemoplossing

Alle functies	
Geen enkele functie werkt.....	359
De afstandsbediening werkt niet	360
Wassen	
Er wordt geen water gespreeid	361
Het duurt lang voor het water wordt gespreeid	362
Het water is niet warm.....	363
De waterdruk is te laag.....	364
De sluiting van de sproeier is onstabiel	365
De richting van de douche is verkeerd	366
Er komt een gorgelend geluid uit de bril.....	367
Geurabsorptie	
De ventilator voor geurabsorptie draait voortdurend	368
De ventilator voor geurabsorptie werkt niet.....	369
Het effect van de geurabsorptie is zwak	370
Automatisch doorspoelen	
Het toilet spoelt niet automatisch door	371
De waterstroom is zwak of het toilet wordt niet volledig doorgespoeld	372
De toiletpot is verstopt.....	373
Droger	
De droger werkt niet	374
De lucht is niet warm	375
De warme lucht stopt plotseling	376
Functie bril/deksel automatisch openen en sluiten	
Het deksel sluit te snel	377
De bril en het deksel openen of sluiten niet automatisch	378
Het deksel beweegt hoewel er niemand in de buurt van het toilet is	379
Het deksel blijft open	380
Smartphone-app	
Kan de smartphone niet koppelen met het toilet.....	381
Kan de smartphone niet verbinden met het toilet.....	382
Kan geen verbinding maken met het toilet, of kan het toilet niet bedienen via de app	383

Diverse

Er druppelt water uit de onderkant van het toilet.....	384
De sluiters van de sproeier sluit niet	385

Reiniging

Voor reiniging

Richtlijn.....	386
----------------	-----

Reiniging

Toiletbril, deksel, kleppen en afstandsbediening (plastic onderdelen)	387
Het deksel verwijderen voor reiniging	388
Toiletpot (keramische onderdelen)	391
Sluiter van de sproeier/het geurabsorptiefilter.....	392
Sproeier.....	394

Belangrijke mededeling

Over Bluetooth®

Vorzorgsmaatregelen bij het gebruik van Bluetooth®	396
--	-----

Service na verkoop

Service na verkoop.....	397
Contact	399

Lees voor gebruik

Voor een correct gebruik van dit product moet u deze handleiding en de gedrukte "SNELSTARTGIDS" aandachtig lezen voor u dit product gebruikt.

Als u de veiligheidsmaatregelen in de gedrukte "SNELSTARTGIDS" (meegeleverd) niet naleeft, kan dat in bepaalde omstandigheden leiden tot ernstige ongevallen.

Elk van deze items is uiterst belangrijk voor de veiligheid en moet strikt worden nageleefd.

Indien er zich een ongeval voordoet ten gevolge van onjuist gebruik, is GROHE in geen geval verantwoordelijk voor schade.

Hoofdeenheid

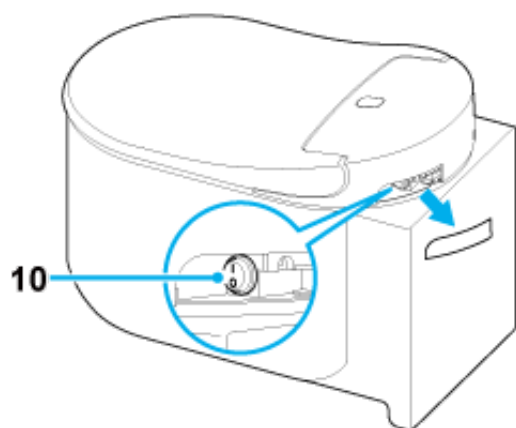
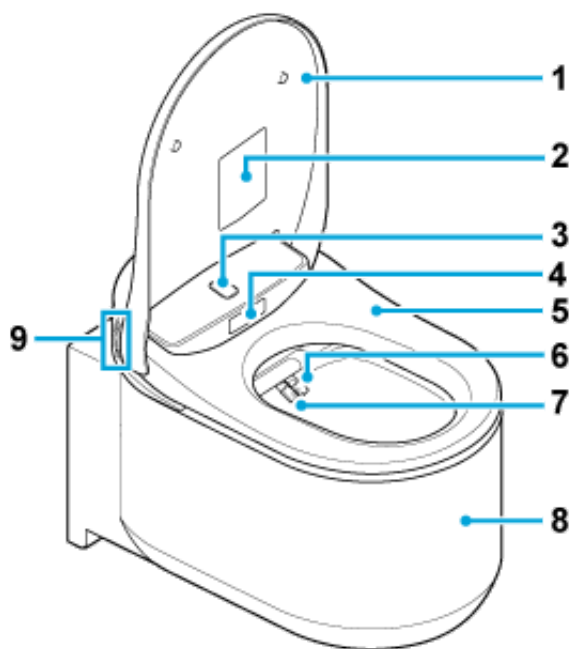

- 1 Toiletdeksel
- 2 Waarschuwingslabel
*Verwijder dit label niet.
- 3 Sensor bovenlichaam
- 4 Sensor onderlichaam
- 5 Toiletbriil
- 6 Sproeier (voor wassen achteraan)
- 7 Sproeier (voor wassen vooraan)
- 8 Pot

9 Functieknoppen

 : Wassen vooraan (voor dames)

 : Wassen achteraan

 : Waterdruk aanpassen +

 : Waterdruk aanpassen -

10 Knop Aan/uit

NOTE:

- Om het toilet handmatig door te spoelen, drukt u op de spoelknop op de wand.

Afstandsbediening

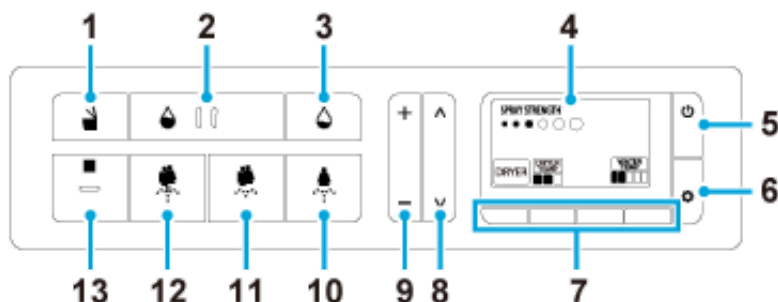

- 1 Knop Toiletbril open/dicht
- 2 Knop Doorspoelen (volledig) (OPTIE)*
- 3 Knop Doorspoelen (licht) (OPTIE)*
- 4 Scherm
- 5 Knop Aan/uit/start
- 6 Knop Instellen / volgende
- 7 Functieknoppen
- 8 Knoppen Aanpassen van de positie van de sproeier
- 9 Knoppen Waterdruk aanpassen
- 10 Knop Wassen vooraan (voor dames)
- 11 Knop Wassen achteraan - zacht
- 12 Knop Wassen achteraan
- 13 Knop Stoppen

*De knoppen voor doorspoelen werken alleen wanneer het GROHE-reservoir is voorzien van de automatische doorspoelfunctie.

NOTE:

- Het UIT-scherm wordt weergegeven wanneer de stroom wordt uitgeschakeld door op de knop  (aan/uit/start) te drukken.
- Indien de afstandsbediening gedurende 30 seconden niet wordt gebruikt, keert deze terug naar het startmenu. In dit geval moet u de bewerking vanaf het begin starten.
- Wanneer de afstandsbediening in een omgeving met lage temperaturen wordt gebruikt, kan een restbeeld verschijnen op het scherm. Dit is geen storing. Zodra de omgevingstemperatuur normaal is, wordt het scherm opnieuw normaal weergegeven.

- Soms is het mogelijk dat u een omgekeerd zwart-wit scherm te zien krijgt. Dit is geen storing.

De batterijen van de afstandsbediening vervangen

Vervang de batterijen door nieuwe als de indicator  of "Replace the battery" wordt weergegeven op het scherm.

1. Verwijder de schroef en de sluitring van de afstandsbediening.

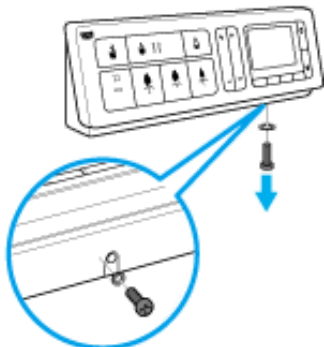

2. Haal de afstandsbediening uit de houder.

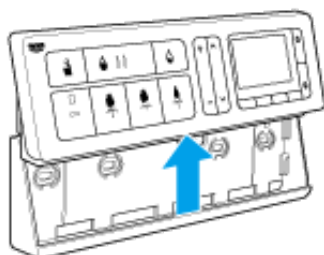

3. Verwijder de klep aan de achterzijde en vervang de batterijen door nieuwe (twee AA alkalinebatterijen van 1,5 V).

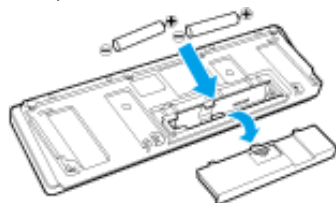

4. Plaats de klep aan de achterzijde terug en schuif de afstandsbediening in de houder. Maak ze vervolgens terug vast met de sluitring en de schroef.

NOTE:

- Raak de knoppen op de afstandsbediening niet aan wanneer u de batterijen vervangt.
- Wanneer de batterijen zijn verwijderd, kunnen verticale lijnen verschijnen op het scherm. Dit is geen storing. Deze verticale lijnen zullen verdwijnen nadat de batterijen in de afstandsbediening zijn geplaatst.

Lijst met schermen

Startmenu

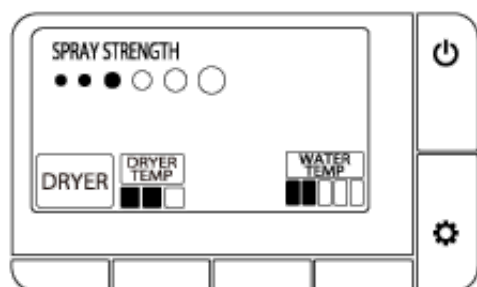

Tijdens wassen

Wassen achteraan

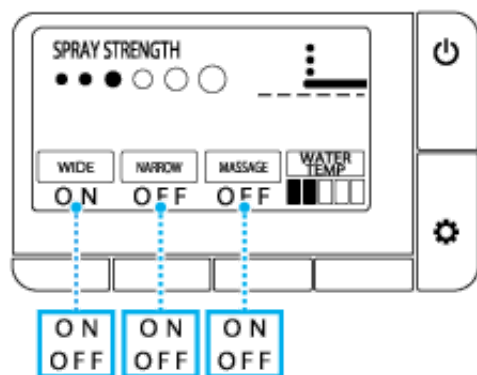

Wassen vooraan

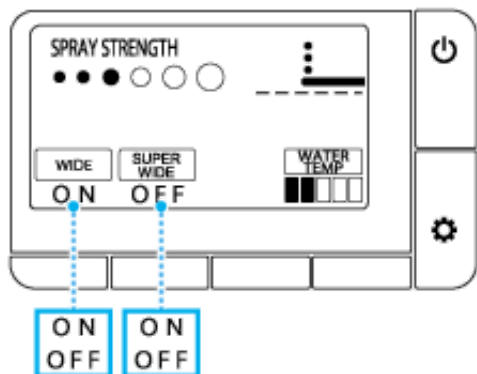

Instelscherm

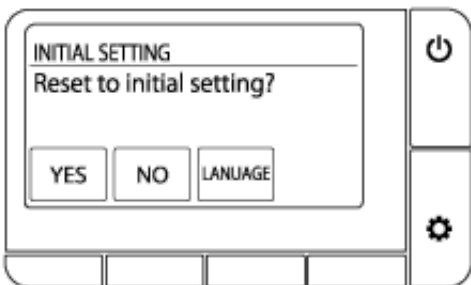
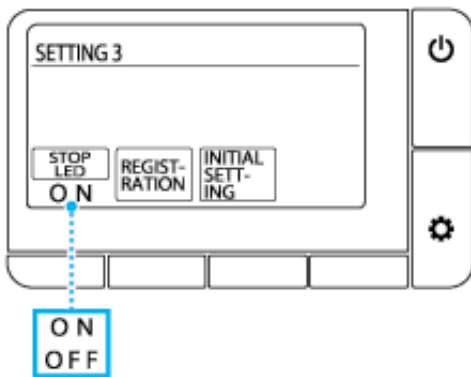
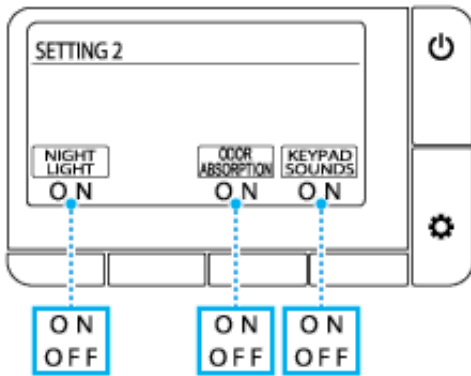
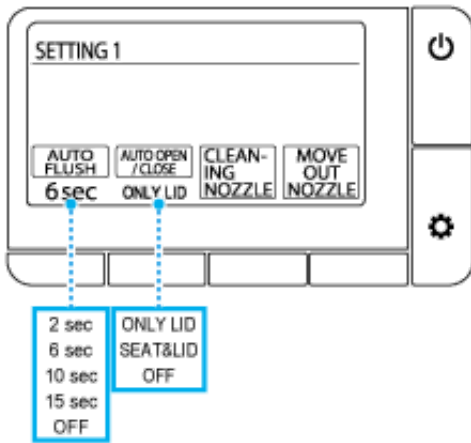

Taalkeuze

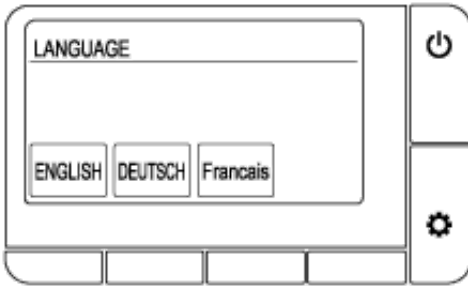

Foutbericht

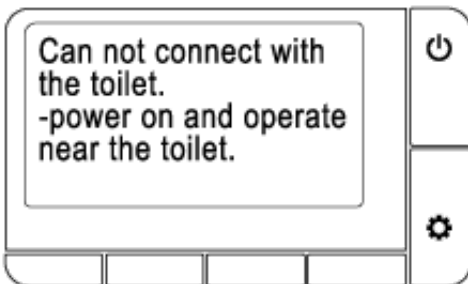
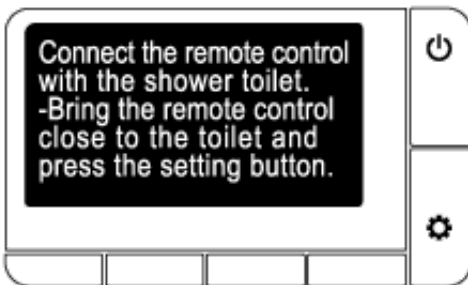
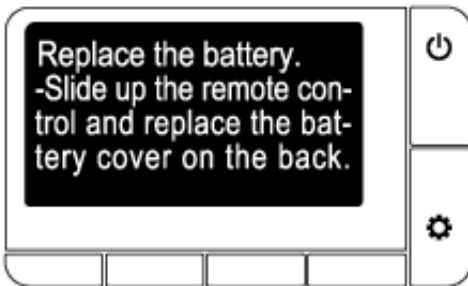
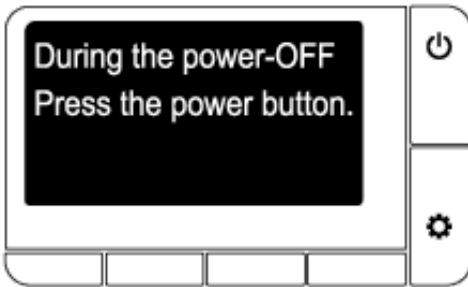



Basisgebruik

1. Ga voor de toiletbril staan.
Het toiletdeksel opent automatisch.



NOTE:

- Het deksel gaat open door op de knop  (openen/sluiten) te drukken.

2. Ga op de toiletbril zitten. De geurabsorptie start.
3. Druk op de knop  (wassen achteraan), de knop  (wassen achteraan-zacht), of de knop  (wassen vooraan voor dames) om te wassen.

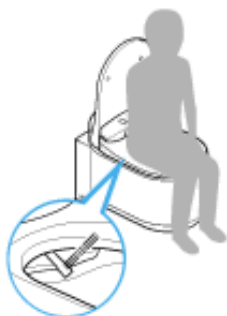

Druk op de knop  (stoppen) om het wassen te stoppen.

4. Druk op de knop onder de indicator [DRYER] om te drogen met warme lucht. Druk op de knop  (stoppen) om het drogen te stoppen.

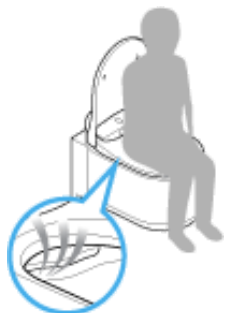



5. Sta op van het toilet.

- Automatisch doorspoelen: doorspoelen start automatisch.
- Doorspoelen op afstand: druk op de knop  (doorspoelen/volledig) of de knop  (doorspoelen/licht).
- Handmatig doorspoelen: druk op de spoelknop op de wand.



NOTE:

- De automatische doorspoelfunctie is alleen beschikbaar wanneer het GROHE-reservoir is voorzien van de automatische doorspoelfunctie.
- De knoppen  /  op de afstandsbediening werken alleen wanneer een GROHE-reservoir met automatische doorspoelfunctie is geïnstalleerd.

6. Verlaat het toilet.

Het toiletdeksel sluit. Het toiletdeksel sluit automatisch ongeveer 1 minuut nadat u het toilet heeft verlaten.

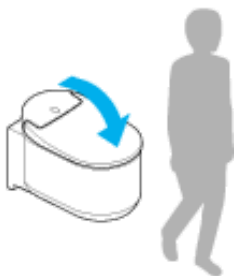

NOTE:

- Het deksel sluit door op de knop  (openen/sluiten) te drukken.

Wassen met een douche

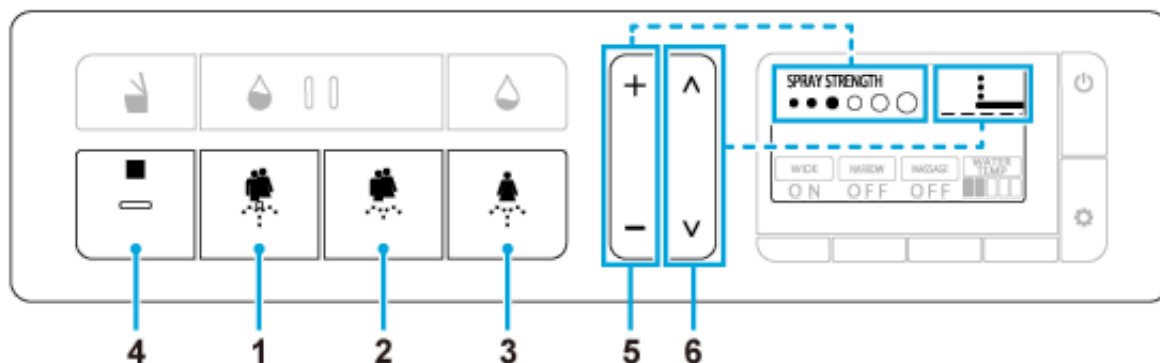

- 1 Knop (wassen achteraan): wast het achterste gedeelte
- 2 Knop (wassen achteraan-zacht): wast het achterste gedeelte zacht
- 3 Knop (wassen vooraan voor dames): wast het voorste gedeelte
- 4 Knop (stoppen): stopt het wassen
- 5 Knop Waterdruk aanpassen (+/-): past de waterdruk aan (6 niveaus) tijdens het wassen
- 6 Knop Aanpassen van de positie van de sproeier (^/ v): past de positie van de sproeier aan (5 niveaus: standaard/2 niveaus vooruit/2 niveaus achteruit) tijdens het wassen

Aanvullende bediening

Druk tijdens het wassen op de knoppen onder de indicators op het scherm.

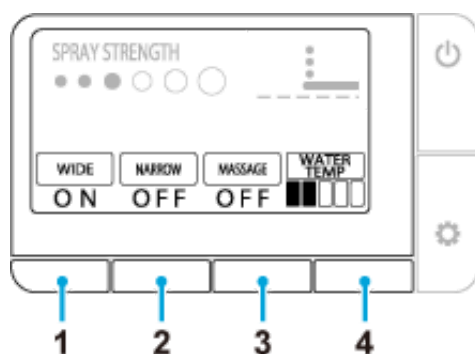

- 1 [WIDE] (): beweegt de sproeier heen en weer om een groot gebied te wassen
- 2 [SUPER WIDE] (): wast een uitgebreid gebied
[NARROW] (): beweegt heen en weer over een korte afstand
- 3 [MESSAGE] (): de waterdruk wisselt tussen twee niveaus om een masserend effect te bieden
- 4 [WATER TEMP] (): past de watertemperatuur aan (6 niveaus: Off (uit -watertemperatuur), Low

(laag, ca. 28 °C) tot en met High (hoog, ca. 40 °C))

NOTE:

- De wasfunctie kan niet worden uitgevoerd als er niemand op de toiletbril zit.
- De douche stopt automatisch na 2 minuten. Deze functie kan evenwel worden verlengd tot maximaal 6 minuten wanneer de massagefunctie en dergelijke worden gebruikt bij het wassen.
- Het water komt uit een punt in de buurt van de sproeier zodra u op de toiletbril gaat zitten, of onmiddellijk voor of na de wasfunctie. Dit is geen storing.
- De watertemperatuur van de douche is mogelijk lager dan verwacht wanneer de temperatuur van het toegevoerde water extreem laag is, zoals bijvoorbeeld in de winter.
- Om ervoor te zorgen dat het water tijdens de wasfunctie minder opspat, zet u zich meer naar achter op de toiletbril.
- De douche stopt wanneer het toilet wordt doorgespoeld. De douche kan niet worden gebruikt terwijl het toilet wordt doorgespoeld.
- Gebruik de douche niet gedurende langere tijd. Gebruik deze functie niet om de binnenkant van het rectum, de vagina of de urinebuis te wassen.
- Gebruik deze functie niet om de stoelgang te stimuleren. Poep ook niet met opzet wanneer u deze functie gebruikt.
- Gebruik deze functie niet wanneer u pijn of een ontsteking heeft aan de geslachtsdelen.
- Wanneer de gebruiker een medische behandeling aan de geslachtsdelen ondergaat, moeten de instructies van de arts worden gevolgd voor het gebruik van deze functie.

Drogen met warme lucht



- 1 [DRYER]: druk op de knop onder deze indicator om de droogfunctie te gebruiken
- 2 [DRYER TEMP]: druk tijdens de droogfunctie op de knop onder deze indicator op het scherm om de droogtemperatuur in te stellen
 - ■ □ Middelmatig (ca. 40 °C)
 - ■ ■ Hoog (ca. 55 °C)
 - □ □ Laag (kamertemperatuur)
- 3 ■ (Stoppen): stopt de droogfunctie

NOTE:

- Als de indicator [DRYER] niet wordt weergegeven op het scherm, druk dan op de knop (aan/uit/start).
- Wanneer de droogfunctie wordt gestopt, wordt de droogtemperatuur teruggezet naar de initiële instelling.
- De droogfunctie stopt automatisch na ongeveer 4 minuten.

Bediening met smartphone-app

U kunt het toilet bedienen met een smartphone met Bluetooth® door gebruik te maken van de speciale app "SENSIA ARENA".

De app installeren

Voor Android OS

Zoek naar "SENSIA ARENA" in Google Play en installeer de app.



Voor iOS

Zoek naar "SENSIA ARENA" in de App Store en installeer de app.



De app voor het eerst gebruiken (initiële instelling)

1. Open de app.
2. Er verschijnt een disclaimer, gevolgd door instructies over het gebruik van deze app.
Lees en bevestig de informatie en tik vervolgens eerst op [Agree] en dan twee keer op [Next].
3. Schakel de Bluetooth-functie van een smartphone in.

- **Voor Android OS**

Geef de smartphone toelating om verbinding te maken met het toilet wanneer het verzoekbericht voor Bluetooth-verbinding verschijnt op het scherm voor het selecteren van een Bluetooth-apparaat. Vervolgens zal het scherm voor keuze van het toilet verschijnen.

- **Voor iOS**

Schakel de Bluetooth-functie in bij de instellingen.

Het toilet koppelen aan de smartphone met Bluetooth®

1. Open het toiletdeksel.
2. Zet de afstandsbediening op het startmenu en druk gedurende meer dan 2 seconden tegelijkertijd op de knoppen onder [DRYER] en [WATER TEMP].
3. Koppel het toilet binnen 1 minuut na bovengenoemde handeling.

- **Voor Android OS**

1. Open de app "SENSIA ARENA" en tik op het scherm bovenaan.

Wacht even tot het bericht voor verbinding verschijnt.

2. Wanneer het verzoekbericht voor koppelen via Bluetooth verschijnt, bevestigt u de naam van het

apparaat "Shower toilet" en koppelt u het.

Bij sommige smartphone-modellen opent u het meldingsvenster bovenaan het scherm en tikt u op de knop met verzoek tot koppelen.

- **Voor iOS**

1. Open de app "SENSIA ARENA" en tik op het scherm bovenaan.
Wacht even tot het bericht voor verbinding verschijnt.
2. Wanneer het verzoekbericht voor koppelen via Bluetooth verschijnt, bevestigt u de naam van het apparaat "Shower toilet" en koppelt u het.

Het toilet geeft drie piepsignalen wanneer de koppeling is gemaakt. Zodra de koppeling is gemaakt, hoeven deze stappen bij een volgende verbinding niet meer te worden uitgevoerd.

NOTE:

- Laat uw smartphone niet in de toiletpot vallen. GROHE is niet verantwoordelijk voor eventuele schade aan de smartphone.
- GROHE garandeert niet dat deze functie op alle smartphones met Bluetooth-verbinding werkt.
- Er kan slechts 1 smartphone tegelijk worden verbonden met het toilet.
- Voor het toilet kan informatie van maximaal 7 smartphones worden opgeslagen. Indien een 8ste smartphone wordt gekoppeld, moet de smartphone met de oudste informatie opnieuw worden gekoppeld.
- Wanneer het toilet is verbonden met een smartphone, is bediening met de afstandsbediening van de wasfunctie (waterdruk, positie van de sproeier, enz.) uitgeschakeld. Om de wasfunctie te stoppen, kunt u evenwel de knop ■ (stoppen) gebruiken.
- Druk op de knop ■ (stoppen) om de Bluetooth-verbinding te beëindigen.
- Als u het toilet bedient met een smartphone, doe dat dan in de toiletruimte. Bedien het toilet ook niet met uw smartphone wanneer een andere persoon het toilet gebruikt.

Voorwaarden bij het gebruik van deze app

1. GROHE is niet aansprakelijk voor de nauwkeurigheid, nuttigheid, volledigheid, toepasbaarheid voor bepaalde doelstellingen en veiligheid van de informatie die in deze app is vervat.
2. Behalve in geval van opzet of grove nalatigheid vanwege GROHE, is GROHE op geen enkele manier aansprakelijk wanneer een gebruiker enige vorm van schade ondervindt door het gebruik of het onvermogen tot gebruik van deze app.
3. De klant gaat ermee akkoord dat de verantwoordelijkheden met betrekking tot het gebruik van deze app die van de klant zelf zijn, en dat de verantwoordelijkheid en de lasten voor de beslechting van een geschil tussen een gebruiker en een derde worden gedragen door de gebruiker aangezien GROHE op geen enkele manier aansprakelijk is.
4. GROHE is niet aansprakelijk voor informatie die via deze app door een gebruiker is geregistreerd of verstrekt en die verloren is gegaan, ook niet omwille van een reden die aan GROHE kan worden toegeschreven.
5. GROHE is op geen enkele manier aansprakelijk indien een geschil dat of schade die is opgetreden tijdens het gebruik van een gerelateerde service door de gebruiker. GROHE biedt geen enkele vorm van garantie met betrekking tot deze app, met inbegrip van functies, kwaliteit, continuïteit van de werking en aangelegenheden betreffende het bestaan of niet-bestaan van schendingen van de rechten van andere

partijen.

Functie bril/deksel automatisch openen en sluiten

U kunt de functie voor automatisch openen/sluiten instellen voor het toiletdeksel of voor zowel het toiletdeksel als de toiletbril.

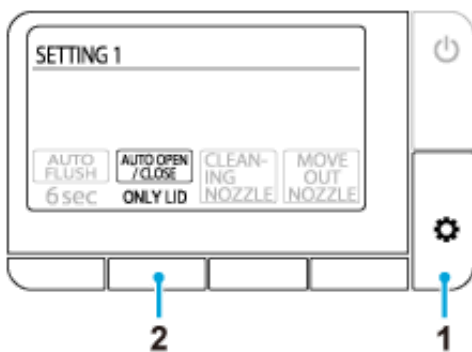

1. Druk meermaals op de knop  (instellen/volgende) tot het scherm [SETTING1] verschijnt.
2. Druk meermaals op de knop onder [AUTO OPEN/CLOSE] om de instelling te selecteren.
 - [ONLY LID]: opent/sluit de toiletbril automatisch (standaard)
 - [SEAT & LID]: opent/sluit de toiletbril en het toiletdeksel automatisch
 - [OFF]: functie voor automatisch openen en sluiten is uitgeschakeld

NOTE:

- Het is mogelijk dat door direct zonlicht en verwarmingstoestellen de sensor niet goed werkt en het toiletdeksel automatisch opent.
- Open of sluit het toiletdeksel zachtjes wanneer u het handmatig opent of sluit. Door overmatige kracht kan het toiletdeksel beschadigd raken.
- Belemmer of stop de toiletbril of het toiletdeksel niet en probeer ze niet in de andere richting te bewegen. Hierdoor kan de functie voor automatisch sluiten beschadigd of defect raken.
- Als de kamertemperatuur hoger is dan 30 °C, detecteert de sensor de gebruiker mogelijk niet. Ventileer in dat geval de toiletruimte om de temperatuur te laten zakken of ga dicht bij het toilet staan.

Automatische doorspoelfunctie (OPTIE)

*Deze functie is alleen beschikbaar wanneer het GROHE-reservoir is voorzien van de automatische doorspoelfunctie.

Spoelt het toilet automatisch door, standaard na circa 6 seconden, nadat de gebruiker opstaat van het toilet. U kunt deze instelling om het doorspoelen uit te stellen ook wijzigen.

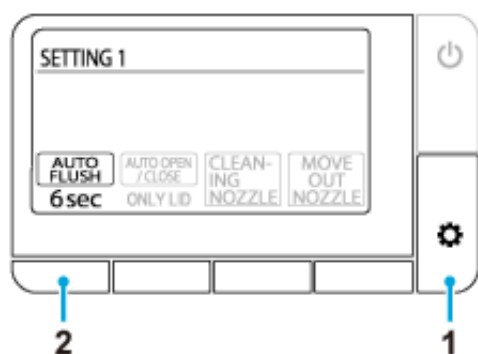

1. Druk meermaals op de knop (instellen/volgende) tot het scherm [SETTING1] verschijnt.
2. Druk meermaals op de knop onder [AUTO FLUSH] om de instelling te selecteren.
 - [2 sec]: spoelt door na 2 seconden
 - [6 sec]: spoelt door na 6 seconden (standaard)
 - [10 sec]: spoelt door na 10 seconden
 - [15 sec]: spoelt door na 15 seconden
 - [OFF]: Automatische doorspoelfunctie is uit

NOTE:

- Als de watervoorziening naar het toilet is onderbroken, vult u een emmer met water en giet u de inhoud ervan voorzichtig in de toiletpot om het toilet handmatig door te spoelen. Herhaal dit indien nodig.
- Als u te veel toiletpapier heeft gebruikt, mag het toilet niet volledig worden doorgespoeld wanneer de knop (doorspoelen/licht) wordt gebruikt. Druk in dit geval op de knop (doorspoelen/volledig).
- Het zou kunnen dat blijven doorspoelen niet mogelijk is. Als dit gebeurt, moet u het toilet handmatig doorspoelen door na een tijdje op de / -knoppen of de spoelknop op de wand te drukken.
- De automatische doorspoelfunctie zal niet in werking treden wanneer de gebruiker gedurende minder dan 10 seconden op het toilet zit.

Functie voor geurabsorptie

De functie voor geurabsorptie wordt geactiveerd wanneer het toiletdeksel open gaat of wanneer de gebruiker zich op de toiletbril zet, en stopt automatisch ongeveer 1 minuut nadat de gebruiker opstaat van het toilet. U kunt de functie voor geurabsorptie, waarmee geurtjes uit de toiletpot worden verwijderd, instellen.

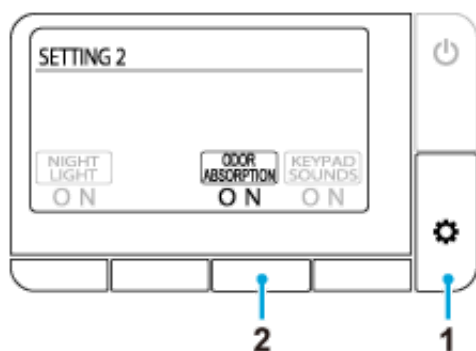

1. Druk meermaals op de knop  (instellen/volgende) tot het scherm [SETTING2] verschijnt.
2. Druk meermaals op de knop onder [ODOR ABSORPTION] om de instelling te selecteren.
 [ON]: functie voor geurabsorptie is ingeschakeld (standaard)
 [OFF]: functie voor geurabsorptie is uitgeschakeld

Functie voor nachtlucht

Wanneer de sensor een gebruiker detecteert, wordt de binnenkant van de pot verlicht door een zacht lichtje. Wanneer de gebruiker het toilet verlaat, gaat het lichtje na ongeveer 1 minuut automatisch uit.

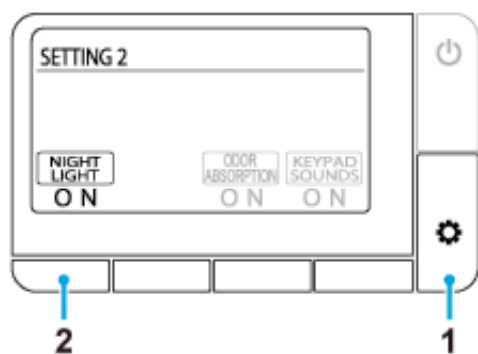

1. Druk meermaals op de knop  (instellen/volgende) tot het scherm [SETTING2] verschijnt.
2. Druk meermaals op de knop onder [NIGHT LIGHT] om de instelling te selecteren.
 [ON]: functie voor nachtlucht is aan en knop  (stoppen) knippert oranje. (standaard)
 [OFF]: functie voor nachtlucht is uit

Bedieningsgeluid knoppen

U kunt het bedieningsgeluid van de knoppen op de afstandsbediening in- of uitschakelen.

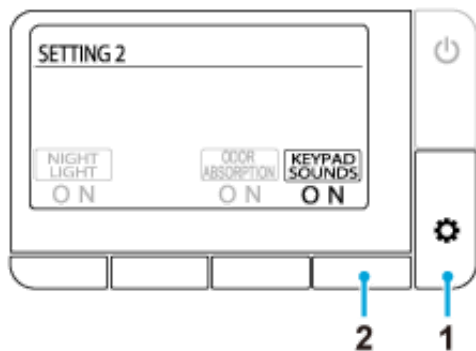

1. Druk meermaals op de knop  (instellen/volgende) tot het scherm [SETTING2] verschijnt.
2. Druk meermaals op de knop onder [KEYPAD SOUND] om de instelling te selecteren.
[ON]: bedieningsgeluid knoppen staat aan (standaard)
[OFF]: bedieningsgeluid knoppen staat uit

Led van de knop Stoppen instellen

U kunt het knipperen van de knop ■ (stoppen) in- of uitschakelen tijdens de functie voor nachtlucht.



1. Druk meermaals op de knop ⚙ (instellen/volgende) tot het scherm [SETTING3] verschijnt.
2. Druk meermaals op de knop onder [STOP LED] om de instelling te selecteren.
[ON]: led licht op (standaard)
[OFF]: led gaat uit

De taal wijzigen

U kunt de taal van het scherm wijzigen (Engels/Duits/Frans).

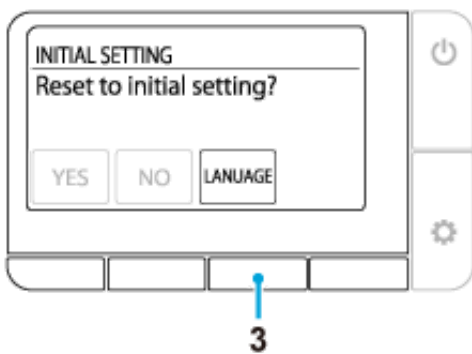
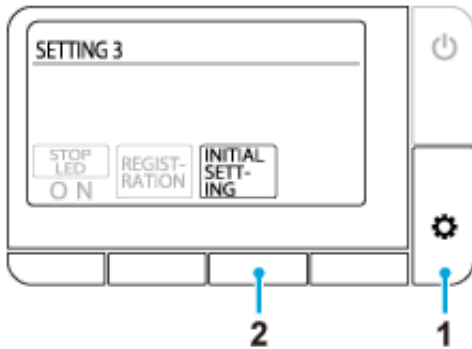

1. Druk meermaals op de knop  (instellen/volgende) tot het scherm [SETTING3] verschijnt.
2. Druk op de knop onder [INITIAL SETTING].
3. Druk meermaals op de knop onder [LANGUAGE] en selecteer de gewenste taal.
[ENGLISH]: Engels (standaard)
[DEUTSCH]: Duits
[Francais]: Frans

De standaardinstellingen herstellen

Alle functies, behalve de instelling van de taal, kunnen worden teruggezet naar de standaard fabrieksinstellingen.

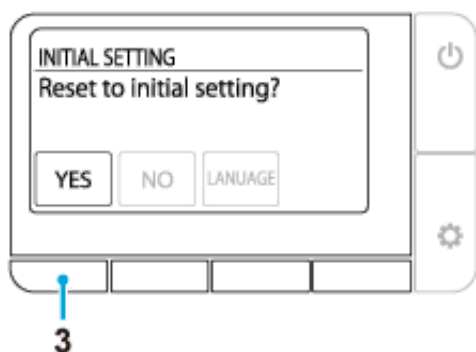
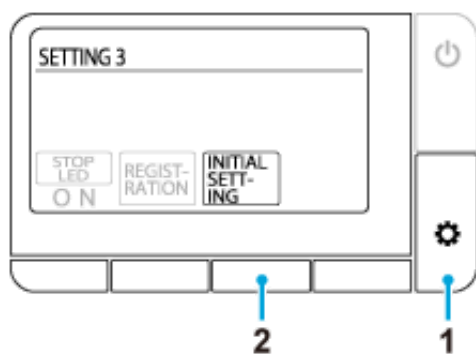

1. Druk meermaals op de knop  (instellen/volgende) tot het scherm [SETTING3] verschijnt.
2. Druk op de knop onder [INITIAL SETTING].
3. Druk op de knop onder [YES].

Geen enkele functie werkt

Er wordt geen elektriciteit geleverd.

☞ Controleer op een stroomstoring, een geactiveerde verbreker of andere mogelijke oorzaken.

De stroom van het toilet is uitgeschakeld.

☞ Druk op de knop aan/uit van het toilet om de stroom in te schakelen.

Er heeft zich een kortsluiting voorgedaan.

☞ Schakel de stroom van het toilet uit en vraag om herstelling.

Een andere spanning dan die van 220-240 V werd toegepast.

☞ Schakel de stroom van het toilet uit en vraag om herstelling.

De afstandsbediening werkt niet

De afstandsbediening is uitgeschakeld.

☞ Druk op de knop  (aan/uit/ start) om de stroom in te schakelen.

De batterijen zijn leeg (Het bericht "Replace the battery." wordt weergegeven).

☞ [Vervang de batterijen door nieuwe.](#)

De batterijen zijn niet correct geplaatst.

☞ Plaats de batterijen in de juiste richting.

Er staan metalen artikelen in de buurt van het zitgedeelte of de afstandsbediening.

☞ Verplaats de metalen artikelen.

Het toilet is verbonden met een smartphone.

☞ Druk op de knop  (stoppen) om de Bluetooth-verbinding te beëindigen.

Er werd een andere afstandsbediening gebruikt dan degene die is meegeleverd.

☞ Wanneer een andere afstandsbediening wordt gebruikt dan degene die is meegeleverd, moet dit voor het toilet worden geregistreerd. Raadpleeg voor de registratieprocedures "De afstandsbediening is niet correct geregistreerd." hieronder.

De afstandsbediening is niet correct geregistreerd.

☞ Volg onderstaande procedures om de afstandsbediening te registreren voor het toilet.

1. Verwijder de schroef en de sluitring uit de houder van de afstandsbediening.
2. Haal de afstandsbediening uit de houder en breng die dichtbij het toilet.
3. Druk op de knop  (instellen/ volgende).
4. Volg het bericht dat op het scherm verschijnt.

Er wordt geen water gesproeid

De waterkraan is gesloten.

☞ De waterkraan bevindt zich in het reservoir. Vraag om herstelling.

Het zeeffilter is verstopt.

☞ Het zeeffilter bevindt zich in de toiletpot. Vraag om herstelling.

De toevoerdruk van het water is te laag, of de waterdruk is ingesteld op het laagste niveau.

☞ Druk op [+ of op de knop Waterdruk aanpassen](#).



De sensor voor het onderlichaam detecteert geen gebruiker.

☞ Ga op de toiletbril zitten. Of verander van zithouding. Ga bijvoorbeeld meer naar achter op de bril zitten.

Kleding van een gebruiker is moeilijk te detecteren.

☞ Zorg ervoor dat de sensor de huid van de gebruiker kan detecteren.

Het toilet wordt doorgespoeld.

☞ Dit is geen probleem. Doorspoelen krijgt voorrang. Druk opnieuw op de knop  (wassen achteraan),  (wassen achteraan-zacht), of  (wassen vooraan (voor dames)) nadat het toilet is doorgespoeld.

Het duurt lang voor het water wordt gespreid

De temperatuur van het water dat naar het zitgedeelte wordt gevoerd, is te laag.

👉 Dit is geen probleem. Wanneer de watertemperatuur in de winter zeer laag is, kan het langer duren dan gewoonlijk totdat er water wordt gespreid omdat het sproeien van warm water moet worden voorbereid.

Het water is niet warm

De watertemperatuur is zo laag mogelijk ingesteld.

☞ Druk op de knop onder [\[WATER TEMP\]](#) en stel de temperatuur af op het juiste niveau.

De temperatuur van het toegevoerde water is uiterst laag.

☞ De watertemperatuur van de douche is mogelijk lager dan verwacht wanneer de temperatuur van het toegevoerde water extreem laag is, zoals bijvoorbeeld in de winter.

De waterdruk is te laag

De waterdruk is ingesteld op het laagste niveau.

👉 Druk op [+](#) of op de knop [Waterdruk aanpassen](#).

De sluiters van de sproeier is onstabiel

De reinigingsborstel of andere hulpmiddelen hebben de sluiters tijdens het reinigen aangeraakt en de sluiters is gevallen.

👉 [Bevestig de sluiters van de sproeier correct.](#)

De richting van de douche is verkeerd

De uitlijning van de punt van de sproeier is niet correct.

👉 Zorg dat de punt van de sproeier correct uitgelijnd is.

Er komt een gorgelend geluid uit de bril

Wanneer het sproeien stopt, komt er een gorgelend geluid uit de bril.

👉 Dit is geen probleem. Het is het geluid van de motor wanneer het toilet normaal werkt. Zolang de waterdruk en/of de positie van de sproeier correct kunnen worden afgesteld, is er geen probleem.

De ventilator voor geurabsorptie draait voortdurend

De sensor voor het onderlichaam is vuil of nat.

👉 Veeg de sensor af met een vochtige doek.

De ventilator voor geurabsorptie werkt niet

[ODOR ABSORPTION] is uitgeschakeld.

👉 Zet [\[ODOR ABSORPTION\]](#) op [ON].

De sensor voor het onderlichaam is vuil of de gebruiker heeft gedurende meer dan 2 uur op het toilet gezeten.

👉 Mogelijk detecteert de sensor niet goed. Veeg de sensor af met een vochtige doek. De ventilator voor geurabsorptie stopt automatisch na 2 uur continue werking.

Het effect van de geurabsorptie is zwak

Vuil op de patroon voor geurabsorptie kan leiden tot onvoldoende absorptie van de geur.

👉 [Reinig de patroon voor geurabsorptie](#) als u geurtjes waarneemt.

Heeft de patroon voor geurabsorptie het einde van de levensduur bereikt?

👉 Vervang de patroon voor geurabsorptie. Om de patroon los te maken en terug te plaatsen, volgt u de methode die wordt beschreven in "[Het filter voor geurabsorptie reinigen](#)".

Het toilet spoelt niet automatisch door

[AUTO FLUSH] staat op [OFF].



🔗 Zet [\[AUTO FLUSH\]](#) in een andere stand dan [OFF].

Er is een ander waterreservoir dan dat van GROHE met automatische doorspoelfunctie geïnstalleerd.

🔗 Deze functie is alleen beschikbaar voor een GROHE-reservoir dat voorzien is van de automatische doorspoelfunctie.

De waterstroom is zwak of het toilet wordt niet volledig doorgespoeld

Er werd te veel toiletpapier gebruikt.

↪ Als u te veel toiletpapier heeft gebruikt, mag het toilet niet volledig worden doorgespoeld wanneer de knop  (doorspoelen/licht) wordt gebruikt. Druk in dit geval op de knop  (doorspoelen/volledig).

↪ Houd er rekening mee dat de hoeveelheid toiletpapier dat in één spoelbeurt kan worden doorgespoeld, ongeveer 5 m bedraagt.

De toiletpot is verstopt

Er werd te veel toilet papier gebruikt.

🔗 Zet [\[AUTO FLUSH\]](#) op [OFF] en ontstop het toilet.

*Tijdens het ontstoppen spoelt het toilet mogelijk automatisch door en kan het water in de toiletpot overlopen.

De droger werkt niet

De sensor voor het onderlichaam detecteert geen gebruiker.

👉 Ga op de toiletbril zitten. Of verander van zithouding. Ga bijvoorbeeld meer naar achter op de bril zitten.

Kleding van een gebruiker is moeilijk te detecteren.

👉 Zorg ervoor dat de sensor de huid van de gebruiker kan detecteren.

De lucht is niet warm

De [DRYER TEMP] staat te laag ingesteld.

👉 Druk op de knop onder de indicator [\[DRYER TEMP\]](#) om de temperatuur aan te passen.

De warme lucht stopt plotseling

De droogfunctie is gedurende 4 minuten gebruikt.

➡ Druk opnieuw op de knop onder de indicator [\[DRYER\]](#).

Het deksel sluit te snel

Het deksel wordt naar beneden geduwd tijdens automatisch sluiten.

↶ Druk op de knop  (openen/sluiten). Als het deksel niet opent of sluit door op de knop  (openen/sluiten) te drukken, schakel de stroom van het toilet dan uit en vraag om herstelling.

De bril en het deksel openen of sluiten niet automatisch

[AUTO OPEN/CLOSE] staat op [OFF].

🔧 Zet [\[AUTO OPEN/CLOSE\]](#) op [ONLY LID] of [SEAT & LID].

Het toiletdeksel is niet correct gemonteerd.

🔧 [Monteer het toiletdeksel](#) correct.

De sensor voor het bovenlichaam is geblokkeerd of vuil.

🔧 Reinig de sensor of verwijder artikelen die de sensor blokkeren.

Boven > Probleemoplossing > Functie bril/deksel automatisch openen en sluiten > Het deksel beweegt hoewel er niemand in de buurt van het toilet is

Het deksel beweegt hoewel er niemand in de buurt van het toilet is

De sensor voor het bovenlichaam wordt blootgesteld aan direct zonlicht.

🔗 Stel de sensor niet bloot aan direct zonlicht.

De sensor voor het bovenlichaam is geblokkeerd of vuil.

🔗 Reinig de sensor of verwijder artikelen die de sensor blokkeren.

Het deksel blijft open

De sensor voor het bovenlichaam is geblokkeerd of vuil.

👉 Reinig de sensor of verwijder artikelen die de sensor blokkeren.

Kan de smartphone niet koppelen met het toilet

Het toilet is reeds verbonden met een andere smartphone.

➡ Druk op de knop ■ (stoppen) om de huidige Bluetooth-verbinding te beëindigen. Herstart vervolgens de app en koppel opnieuw.

Kan de smartphone niet verbinden met het toilet

Er staan metalen artikelen in de buurt van het zitgedeelte.

☞ Verplaats de metalen artikelen.

Er is een ander toilet geselecteerd op de app.

☞ Ga na of u de drie piepsignalen hoort wanneer u de smartphone verbindt met het toilet.

Kan geen verbinding maken met het toilet, of kan het toilet niet bedienen via de app

Er is geen koppelinformatie geregistreerd in het toilet.

🔗 Koppel opnieuw in de volgende gevallen: het eerste gebruik van de app, wanneer de smartphone is vervangen door een nieuwe, bij gebruik van de app met een ander toilet.

De smartphone is vervangen door een nieuwe.

🔗 Download en installeer de app en koppel opnieuw. Houd er rekening mee dat de gegevens die met de vorige smartphone zijn opgeslagen, niet kunnen worden hersteld.

Het toilet is reeds verbonden met een andere smartphone.

🔗 Druk op de knop ■ (stoppen) om de huidige Bluetooth-verbinding te beëindigen. Herstart vervolgens de app en koppel opnieuw.

Het toiletdeksel is gesloten.

🔗 Open het toiletdeksel en herstart de app.

Er zijn meer dan 8 smartphones gekoppeld.

🔗 Indien meer dan 8 smartphones zijn gekoppeld, moet de smartphone met de oudste informatie opnieuw worden gekoppeld.

De Bluetooth-functie van een smartphone is uitgeschakeld.

🔗 Schakel de Bluetooth-functie van een smartphone in.

Er druppelt water uit de onderkant van het toilet

De vochtigheidsgraad is hoog en er wordt condensatie gevormd.

👉 Veeg waterdruppels regelmatig weg. Ventileer de toiletruimte voldoende.

De sluiters van de sproeier sluit niet

🔗 Dit is geen probleem. De sluiters van de sproeier blijft open tijdens geurabsorptie.

Richtlijn

In dit hoofdstuk geeft GROHE een aantal algemene richtlijnen mee met betrekking tot het reinigen van dit product. Houd er rekening mee dat sommige reinigingsproducten niet mogen worden gebruikt.

Als algemene regel beveelt GROHE het gebruik van vloeibare allesreinigers aan voor dit product.

Reinigingsmiddelen

Zachte doek: gebruik oude handdoeken, t-shirts, enz. die u op een passend formaat heeft gesneden.

☞ Voor de toiletbril, het deksel, het toilet

Spons: gebruik een zachte spons.

☞ Voor de punten van de sproeier

Toiletborstel (niet-schurend): gebruik een borstel met zachte haren.

☞ Voor de toiletpot

Rubber handschoenen: gebruik deze om te voorkomen dat de huid van uw handen ruw wordt.

Vouw de randen van de handschoenen zodat er geen water of reinigingsmiddel in kan stromen.

Reinigingsmiddel

Neutrale toiletreiniger/niet-schurend reinigingsmiddel: verwijdert gelig en/of donker vuil uit de toiletpot.

☞ Keramische onderdelen

NOTE:

- De toiletpot is gemaakt van een materiaal dat AQUA CERAMIC wordt genoemd. Om het effect van AQUA CERAMIC optimaal te benutten, mag u de volgende reinigingsmiddelen en hulpstukken niet gebruiken.
 - "Chloorhoudende" alkalische reinigingsmiddelen
 - Schurende reinigingsmiddelen
 - Schurende borstels



- Zet [\[AUTO FLUSH\]](#) en [\[AUTO OPEN/CLOSE\]](#) op [OFF] wanneer u het toilet reinigt om te voorkomen dat er foutief wordt gedetecteerd.

Toiletbril, deksel, kleppen en afstandsbediening (plastic onderdelen)

Bevochtig een zachte doek en veeg de oppervlakken.



GROHE raadt aan om het toilet regelmatig te reinigen zodat de oppervlakken van het toilet niet vuil worden.

Door met een vochtige doek te vegen, voorkomt u statische elektriciteit die stofdeeltjes kan aantrekken en waardoor donker vuil ontstaat.

NOTE:

- Gebruik geen droge doek of toiletpapier om de oppervlakken af te vegen, want hierdoor kunnen krassen ontstaan.
- Zet de stroom van het toilet uit wanneer u de afstandsbediening reinigt zodat er niet foutief wordt gedetecteerd.

Het deksel verwijderen voor reiniging

Het deksel kan gemakkelijk worden verwijderd. Dit is handig wanneer u het scharnier wilt reinigen dat doorgaans verstopt zit, of wanneer u het volledige deksel wilt reinigen.

Het toiletdeksel verwijderen

1. Zet de stroom van het toilet uit door op de knop aan/uit op het toilet te drukken.
2. Open het deksel.

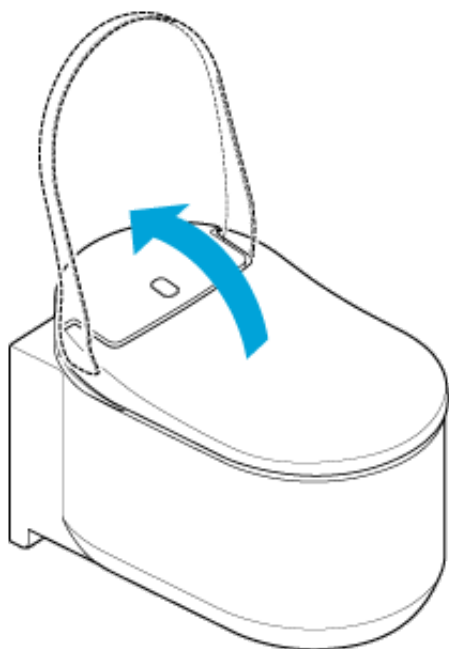

3. Schuif de vergrendelingen aan beide zijden van het deksel naar omhoog.

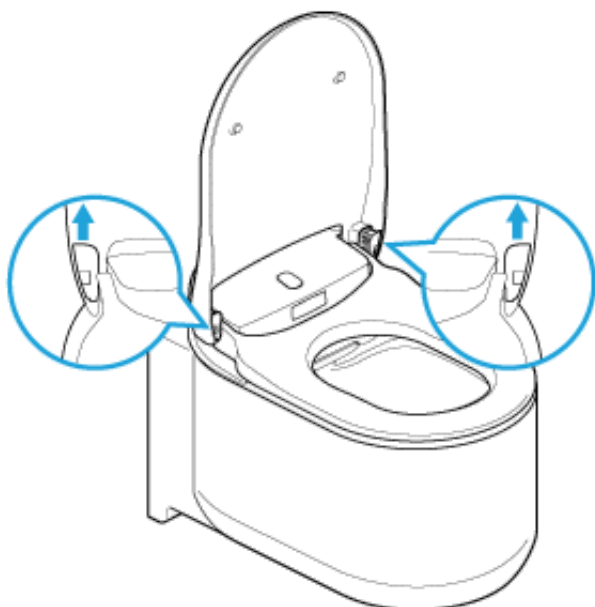

4. Sluit het deksel.

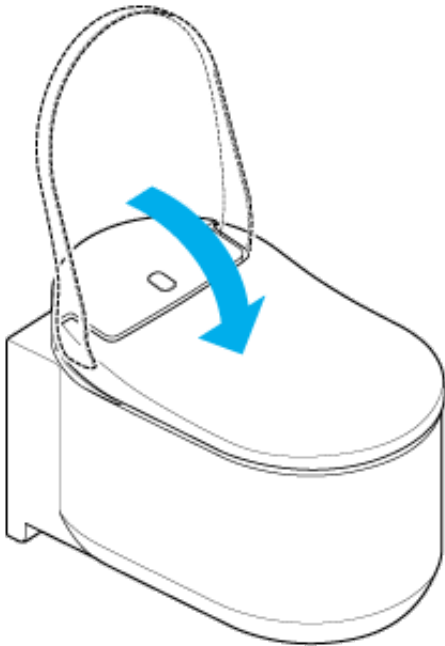

5. Til het deksel met beide handen op.

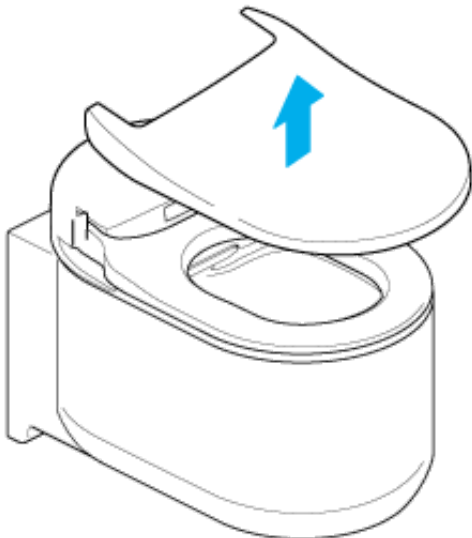

Het toiletdeksel terugplaatsen

1. Plaats het deksel op het toilet.

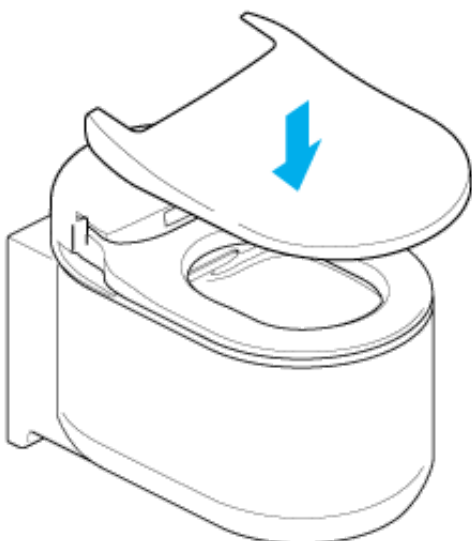

2. Open het deksel.

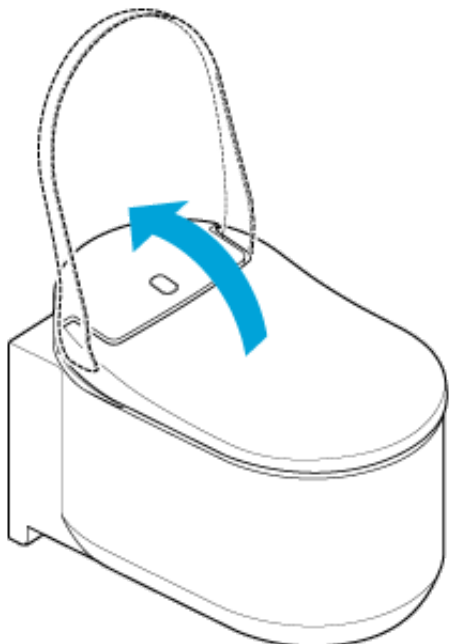

3. Schuif de vergrendelingen naar beneden.

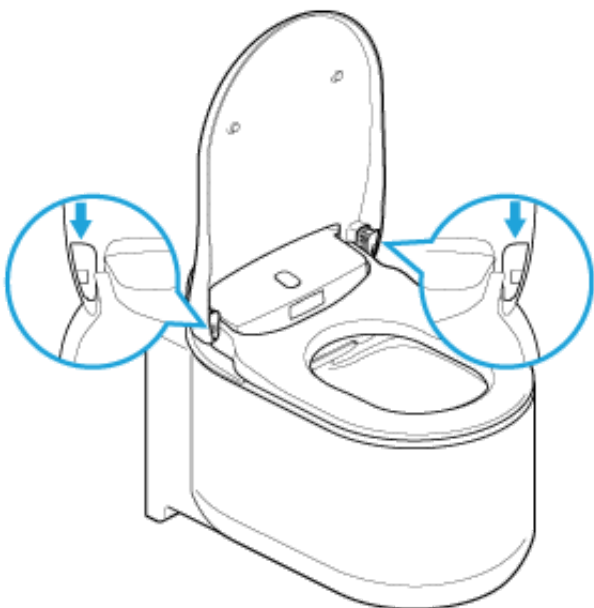

4. Zet de stroom van het toilet aan door op de knop aan/uit op het toilet te drukken.

NOTE:

- Zet de stroom van het toilet uit wanneer u het toiletdeksel verwijdert. Als u dat niet doet, kunnen de interne onderdelen van het zitgedeelte van het toilet beschadigd raken.
- Oefen geen overmatige kracht uit op het deksel, want hierdoor kan dat beschadigd raken.
- Open de toiletbril niet als het deksel is verwijderd, want hierdoor kan de toiletbril gekrast of beschadigd raken.
- Gebruik het toilet niet als het deksel is verwijderd.

Toiletpot (keramische onderdelen)

De toiletpot is gemaakt van een materiaal dat AQUA CERAMIC wordt genoemd.

- Reinig de pot met water of warm water en met een zachte borstel of spons die u bevochtigt met een neutraal reinigingsmiddel.

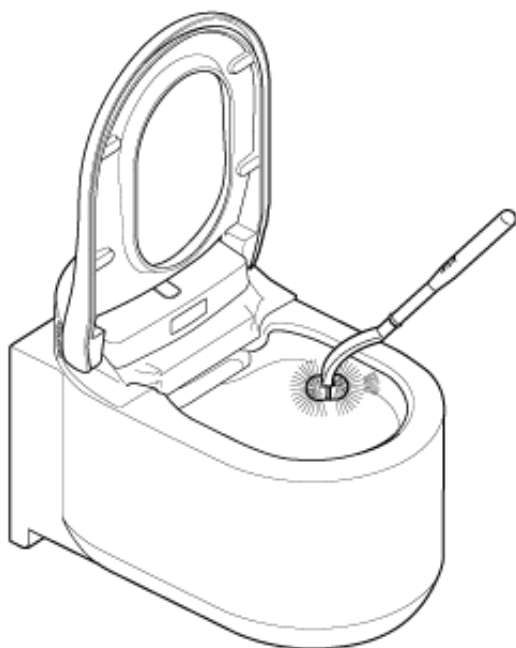

NOTE:

- Gebruik geen chloorhoudende of zure reinigings- of ontsmettingsmiddelen, want de gasdamp zou dit product kunnen beschadigen of storingen veroorzaken.
- Gebruik geen heet water want hierdoor kan het toilet beschadigd raken.
- Gebruik geen schurende borstel of schurend reinigingsmiddel, want deze zullen het effect van het Hyper Clean-oppervlak doen verminderen.

Sluiter van de sproeier/het geurabsorptiefilter

De sluiter van de sproeier reinigen

NOTE:

- Veeg niet met een droge doek of met toiletpapier want hierdoor kunnen krassen ontstaan.
- Gebruik geen schurende borstel of een schurend reinigingsmiddel.
- Let erop dat de sluiter van de sproeier een boven- en onderkant heeft.
- Oefen geen overmatige kracht uit op de sluiter van de sproeier, want hierdoor kan die beschadigd raken.

De sluiter van de sproeier kan worden verwijderd zodat u deze gemakkelijk kunt reinigen. Zie onderstaande afbeelding.

1. Volg de procedure onder "[De sproeier handmatig reinigen](#)" om de sluiter van de sproeier te openen.
2. Verwijder de sluiter van de sproeier.

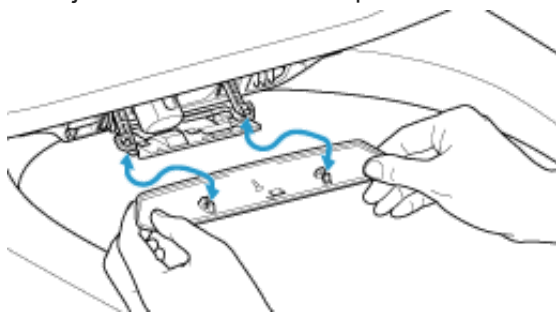

3. Reinig de sluiter van de sproeier met een zachte doek.
4. Bevestig de sluiter van de sproeier en zorg dat u een klik hoort.
5. Volg de procedure onder "[De sproeier handmatig reinigen](#)" om de sluiter van de sproeier te sluiten.

Het geurabsorptiefilter reinigen

1. Volg de procedure onder "[De sproeier handmatig reinigen](#)" om de sluiter van de sproeier te openen.
2. Trek het geurabsorptiefilter eruit.

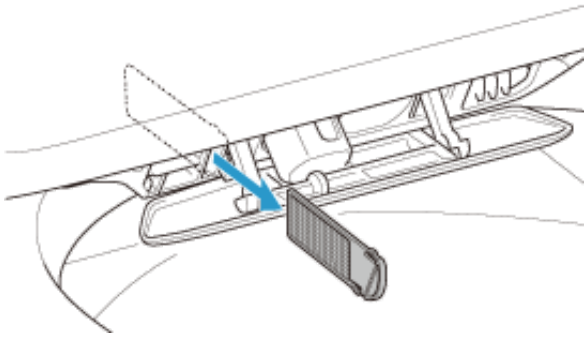

3. Was het geurabsorptiefilter onder stromend water.
4. Droog het geurabsorptiefilter en duw deze in de sleuf.

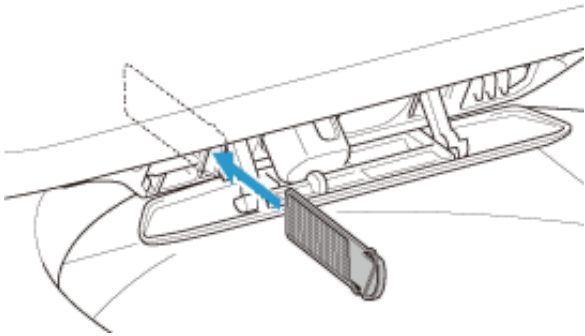

5. Volg de procedure onder "[De sproeier handmatig reinigen](#)" om de sluiters van de sproeier te sluiten.

Sproeier

De sproeier reinigen met de afstandsbediening

Om de sproeier te reinigen terwijl u het toilet gebruikt (op de bril zit) met de afstandsbediening, volgt u onderstaande procedure.

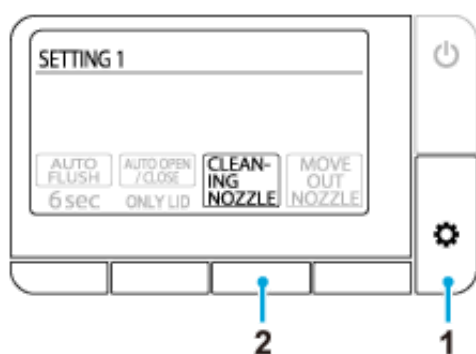

1. Druk meermaals op de knop (instellen/volgende) tot het scherm [SETTING1] verschijnt.
2. Druk op de knop onder [CLEANING NOZZLE].

De sproeier blijft in het toilet zitten en wordt gedurende ongeveer 15 seconden gereinigd.

De sproeier handmatig reinigen

U kunt de sproeiers handmatig reinigen (bijvoorbeeld door op de onderdelen te schrobben met een spons om vlekken te verwijderen, enz.). Volg onderstaande procedures om de sproeiers uit te schuiven voor reiniging.

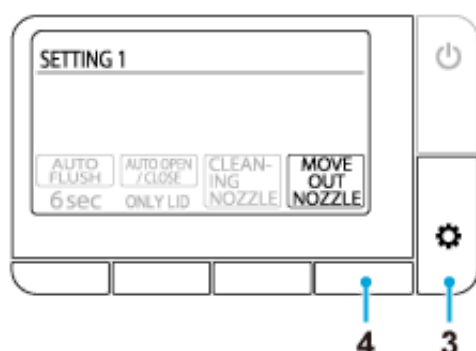

1. Zet [\[AUTO FLUSH\]](#) en [\[AUTO OPEN/CLOSE\]](#) op [OFF] om de functies uit te schakelen.
2. Zet het deksel en de bril omhoog.
3. Druk meermaals op de knop (instellen/volgende) tot het scherm [SETTING1] verschijnt.
4. Druk op de knop onder [MOVE OUT NOZZLE].

Telkens als u op de knop drukt, werkt het toiletgedeelte in de volgende volgorde. In deze toestand werkt de douche niet.

- 1 keer drukken: sproeier voor wassen achteraan wordt uitgeschoven
 - 2 keer drukken: sproeier voor wassen vooraan wordt uitgeschoven nadat de sproeier voor wassen achteraan is ingetrokken
 - 3 keer drukken: sluiters van de sproeier opent nadat de sproeier voor wassen vooraan is ingetrokken
 - 4 keer drukken: sluiters van de sproeier sluit
5. Reinig de sproeiers.
 6. Zet de instelling van [\[AUTO FLUSH\]](#) en [\[AUTO OPEN/CLOSE\]](#) terug.

NOTE:

- Oefen geen overmatige kracht uit op de sproeiers, want deze kunnen hierdoor defect raken.
- Trek niet aan de sproeiers en duw er ook niet op. De sproeier zal niet terug worden ingetrokken en kan defect raken.
Als u per ongeluk aan de sproeiers trekt of erop duwt, schakel dan de stroom van het toilet uit door op de knop aan/uit te drukken en zet die na 10 seconden terug aan.
- Reinig de sproeiers niet met een tandenborstel.

Vorzorgsmaatregelen bij het gebruik van Bluetooth®

Houd apparaten die radiogolven uitzenden uit de buurt van het zitgedeelte en de afstandsbediening

Houd de volgende apparaten zo ver mogelijk uit de buurt van het zitgedeelte en de afstandsbediening om te voorkomen dat interferentie van radiogolven de werking verstoort.

- Microgolfovens
- Draadloze LAN-apparaten
- Andere apparaten dan smartphones die compatibel zijn met Bluetooth®
- Andere apparaten die radiogolven uitzenden in de breedte van 2,4 GHz (digitale draadloze telefoons, draadloze audioapparaten, spelconsoles, randapparatuur van pc's, enz.)
- Als u een implanteerbare cardioverter-defibrillator (pacemaker) draagt, houd de afstandsbediening dan op een afstand van minstens 22 cm van het implantaat.

Service na verkoop

1. Voor u herstelling door een vakman aanvraagt

Indien problemen niet kunnen worden opgelost door de stappen onder "[Probleemoplossing](#)" te volgen, moet u contact opnemen met GROHE voor verdere instructies. U dient GROHE ook te contacteren in de volgende situaties.

- Als u bijkomende vragen heeft die niet worden behandeld in deze handleiding.
- Als de stroomkabel is beschadigd.
- Als de stroomkabel is oververhit.

Als u geen gevolg geeft aan bovenstaande voorwaarden, kunnen onverwachte ongevallen optreden. Raadpleeg GROHE.

NOTE:

- Demonteer of wijzig die product nooit, want dit kan leiden tot elektrische schokken, brand en/of letsels. Door het product te demonteren vervalt bovendien de garantie.
- Als er water lekt uit het zitgedeelte of het watertoevoersysteem, moet u de stroom van het toilet uitzetten door op de knop aan/uit op het toilet te drukken, want dit kan leiden tot elektrische schokken, brand of wateroverlast.
- Als het zitgedeelte of de stroomkabel zijn beschadigd (abnormaal geluid, geur, rook, hoge temperaturen, scheuren of waterlekken), moet u de stroom van het toilet uitzetten door onmiddellijk op de knop aan/uit op het toilet te drukken, en het onderdeel laten herstellen. Gebruik nooit defecte onderdelen, want dat kan leiden tot elektrische schokken of brand.

2. Raadpleeg uw garantiekaart

Dit product wordt geleverd met een garantiekaart. Lees de verklaring met betrekking tot de garantie grondig. U vindt deze terug op de garantiekaart die bij dit product wordt geleverd. Bewaar uw aankoopbewijs (doorgaans de aankoopbon van uw GROHE-verdeler) op een gemakkelijk toegankelijke plaats.

De garantieperiode is 5 jaar vanaf de datum van aankoop.

Lees de verklaring met betrekking tot de garantie zodat u weet welke artikelen onder de garantie vallen en welke artikelen niet worden gedekt door de garantie.

3. Herstelling aanvragen

ALS U VRAGEN HEEFT OF U HEEFT BESCHADIGDE OF ONTBREKENDE ONDERDELEN, NEEM DAN GEEN CONTACT OP MET DE WINKEL EN BRENG HET PRODUCT OOK NIET TERUG NAAR DE

WINKEL. NEEM CONTACT OP MET UW LOKALE KLANTENSERVICEMEDEWERKER. WIJ BEHANDELEN ELKE VRAAG OF ELK PROBLEEM WAARMEE U ZIT.

Binnen de garantieperiode

Wanneer u om garantieservice vraagt, zorg dan dat u de volgende informatie bij de hand heeft.

Buiten de garantieperiode

Indien u service vraagt buiten de garantieperiode, valt de servicekost onder de verantwoordelijkheid van de eigenaar van het product. Servicekosten omvatten een vergoeding voor de technische service, reiskosten en de kosten voor de onderdelen.

Gegevens die u nodig heeft

1. Uw contactgegevens (bijv. naam, adres, telefoon)
2. Serienummer
(Raadpleeg hiervoor het waarschuwingslabel op de achterkant van het deksel.)
3. Installatiedatum
(Raadpleeg hiervoor de garantiekaart.)
4. De reden waarom u service aanvraagt

Contact

GROHE-verdeler/GROHE-klantendienst

- | | | | |
|--|---|--|--|
| <p>D
☎ +49 571 3989 333
impressum@grohe.de</p> <p>A
☎ +43 1 68060
info-at@grohe.com</p> <p>AUS
Argent Sydney
☎ +(02) 8394 5800
Argent Melbourne
☎ +(03) 9682 1231</p> <p>B
☎ +32 16 230660
info.be@grohe.com</p> <p>BG
☎ +359 2 9719959
grohe-bulgaria@grohe.com</p> <p>CAU
☎ +99 412 497 09 74
info-az@grohe.com</p> <p>CDN
☎ +1 888 6447643
info@grohe.ca</p> <p>CH
☎ +41 448777300
info@grohe.ch</p> <p>CN
☎ +86 21 63758878</p> <p>CY
☎ +357 22 465200
info@grome.com</p> <p>CZ
☎ +420 277 004 190
grohe-cz@grohe.com</p> <p>DK
☎ +45 44 656800
grohe@grohe.dk</p> <p>E
☎ +34 93 3368850
grohe@grohe.es</p> | <p>EST
☎ +372 6616354
grohe@grohe.ee</p> <p>F
☎ +33 1 49972900
marketing-fr@grohe.com</p> <p>FIN
☎ +358 10 8201100
teknocalor@teknocalor.fi</p> <p>GB
☎ +44 871 200 3414
info-uk@grohe.com</p> <p>GR
☎ +30 210 2712908
nsapountzis@ath.forthnet.gr</p> <p>H
☎ +36 1 2388045
info-hu@grohe.com</p> <p>HK
☎ +852 2969 7067
info@grohe.hk</p> <p>I
☎ +39 2 959401
info-it@grohe.com</p> <p>IND
☎ +91 124 4933000
customercare.in@grohe.com</p> <p>IS
☎ +354 515 4000
jonst@byko.is</p> <p>J
☎ +81 3 32989730
info@grohe.co.jp</p> <p>KZ
☎ +7 727 311 07 39
info-cac@grohe.com</p> <p>LT
☎ +372 6616354
grohe@grohe.ee</p> | <p>LV
☎ +372 6616354
grohe@grohe.ee</p> <p>MAL
☎ +1 800 80 6570
info-singapore@grohe.com</p> <p>N
☎ +47 22 072070
grohe@grohe.no</p> <p>NL
☎ +31 79 3680133
vragen-nl@grohe.com</p> <p>NZ
☎ +09/373 4324</p> <p>P
☎ +351 234 529620
commercial-pt@grohe.com</p> <p>PL
☎ +48 22 5432640
biuro@grohe.com.pl</p> <p>RI
☎ +62 21 2358 4751
info-singapore@grohe.com</p> <p>RO
☎ +40 21 2125050
info-ro@grohe.com</p> <p>ROK
☎ +82 2 559 0790
info-singapore@grohe.com</p> <p>RP
☎ +63 2 8041617</p> <p>RUS
☎ +7 495 9819510
info@grohe.ru</p> <p>S
☎ +46 771 141314
grohe@grohe.se</p> <p>SGP
☎ +65 6 7385585
info-singapore@grohe.com</p> | <p>SK
☎ +420 277 004 190
grohe-cz@grohe.com</p> <p>T
☎ +66 2610 3685
info-singapore@grohe.com</p> <p>TR
☎ +90 216 441 23 70
GroheTurkey@grome.com</p> <p>UA
☎ +38 44 5375273
info-ua@grohe.com</p> <p>USA
☎ +1 800 4447643
us-customerservice@grohe.com</p> <p>VN
☎ +84 8 5413 6840
info-singapore@grohe.com</p> <p>AL BIH HR KS
ME MK SLO SRB
☎ +385 1 2911470
adria-hr@grohe.com</p> <p>Eastern Mediterranean,
Middle East - Africa
Area Sales Office:
☎ +357 22 465200
info@grome.com</p> <p>IR OM UAE YEM
☎ +971 4 3318070
grohedubai@grome.com</p> <p>Far East Area Sales Office:
☎ +65 6311 3600
info@grohe.com.sg</p> |
|--|---|--|--|

Inledning

Om denna handbok	
Läs före användningen.....	402
Kontroller och knappar	
Huvudenhet.....	403
Fjärrkontroll.....	405

Användning

Allmän användning	
Skärmlista.....	407
Grundläggande flöde.....	410
Tvätta med en dusch.....	412
Torka med varmluft.....	414
Styrning med smartphoneappen.....	415
Inställningar	
Funktion för att öppna och stänga sits/lock automatiskt.....	417
Automatisk spolningsfunktion (TILLVAL).....	418
Lukt borttagningsfunktion.....	419
Nattlampafunktion.....	420
Ljud vid knappanvändning.....	421
LED-inställning för stoppknappen.....	422
Byta språk.....	423
Återställa standardinställningarna.....	424

Felsökning

Alla funktioner	
Inga funktioner fungerar.....	425
Fjärrkontrollen fungerar inte.....	426
Tvätta	
Vattensprejen fungerar inte.....	427
Det tar tid innan vatten sprejas.....	428
Vattnet är inte varmt.....	429
Vattentrycket är för lågt.....	430
Munstyckets slutare är instabil.....	431
Duschens riktning är fel.....	432
Ett gurglande ljud hörs från sitsen.....	433
Lukt borttagning	
Lukt borttagningsfläkten körs kontinuerligt.....	434
Lukt borttagningsfläkten fungerar inte.....	435
Lukt borttagningens effekt har minskat.....	436
Automatisk spolning	
Toaletten spolrar inte automatiskt.....	437
Vattenflödet är svagt eller toaletten spolras inte helt.....	438
Toalettstolen är tilltäppt.....	439
Torkning	
Torkningen fungerar inte.....	440
Luften är inte varm.....	441
Varmluften stoppas plötsligt.....	442
Funktion för att öppna och stänga sits/lock automatiskt	
Locket stängs för snabbt.....	443
Sitsen och locket öppnas eller stängs inte automatiskt.....	444
Locket rör på sig även om ingen är i närheten av toaletten.....	445
Locket förblir öppet.....	446
Smartphone-app	
Kan inte parkoppla en smartphone med toaletten.....	447
Kan inte ansluta en smartphone till toaletten.....	448
Kan inte ansluta till toaletten, eller styra toaletten med applikationen.....	449

Allmänt

Vatten droppar på undersidan av toaletten	450
Munstycksslutaren stängs inte	451

Rengöring

Innan rengöringen

Riktlinjer.....	452
-----------------	-----

Rengöring

Toaletsits, lock, luckor och fjärrkontroll (plastdelar).....	453
Ta bort locket för rengöring.....	454
Toalettstol (keramiska delar)	457
Munstycksslutare/luftborttagningsfilter	458
Munstycke	460

Viktigt meddelande

Om Bluetooth®

Försiktighetsåtgärder när Bluetooth® används.....	462
---	-----

Eftermarknadsservice

Eftermarknadsservice.....	463
Kontakt	465

Läs före användningen

För att säkerställa att produkten används korrekt, läs denna handbok och den tryckta "SNABBSTARTSGUIDEN" noggrant innan du använder denna produkt.

Om säkerhetsföreskrifterna som beskrivs i den tryckta "SNABBSTARTSGUIDEN" (medföljer) inte följs finns risk för allvarliga olyckor.

Var och en av dessa punkter är extremt viktiga för säkerheten, och måste följas noggrant.

Om en olycka inträffar på grund av felaktig användning tar GROHE inget ansvar för skadorna.

Huvudenhet

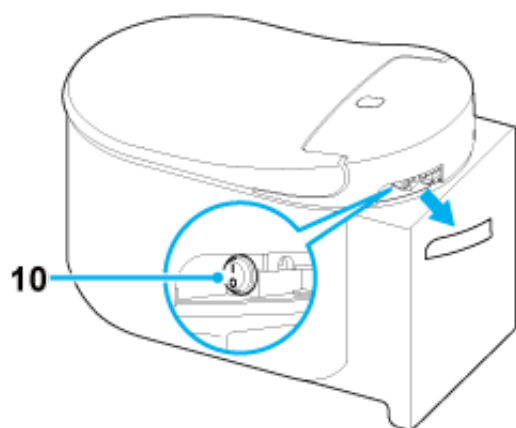
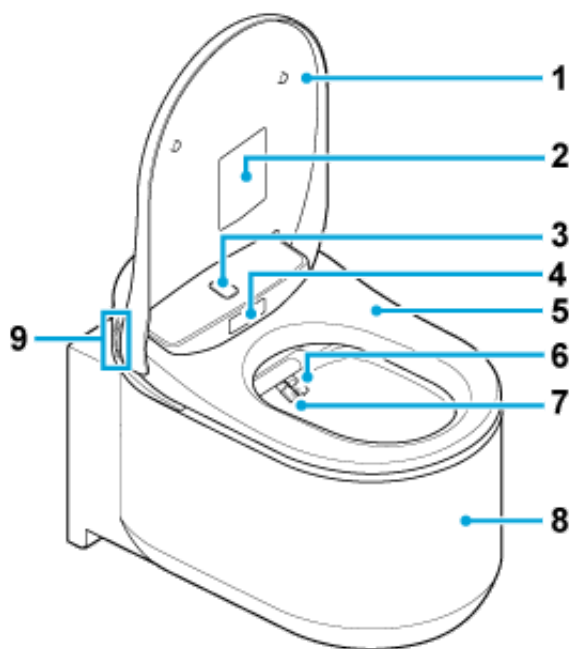

- 1 Toalettlock
- 2 Varningsetikett
*Ta inte bort denna etikett.
- 3 Övre kroppssensor
- 4 Nedre kroppssensor
- 5 Toalettsits
- 6 Munstycke (för bakre tvätt)
- 7 Munstycke (för främre tvätt)
- 8 Toalettstol

9 Funktionsknappar

 : Främre tvätt (för kvinnor)

 : Bakre tvätt

 : Justera sprejtrycket. +

 : Justera sprejtrycket –

10 Strömknapp

NOTE:

- Tryck på spolningsknappen på väggen för att spola toaletten manuellt.

Fjärrkontroll

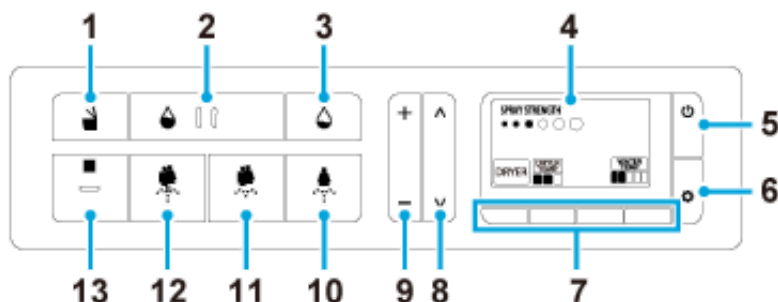

- 1 Öppna/stäng toalettlock-knapp
- 2 Spola (full)-knapp (TILLVAL)*
- 3 Spola (lätt)-knapp (TILLVAL)*
- 4 Skärm
- 5 Ström/hem-knapp
- 6 Ställ in/nästa-knapp
- 7 Funktionsknappar
- 8 Knappar för justering av munstycksposition
- 9 Knappar för justering av sprejtrycket
- 10 Knapp för främre tvätt (för kvinnor)
- 11 Knapp för bakre tvätt - lätt
- 12 Knapp för bakre tvätt
- 13 Stoppknapp

*Spolningsknapparna fungerar endast när den automatiska spolningsfunktionen är utrustad med en GROHE-tank.

NOTE:

- Avstängningsskärmen visas när strömmen stängs av genom att trycka på knappen (ström/hem).
- Skärmen återgår till hem-menyn om inga åtgärder utförs under 30 sekunder. Om detta inträffar, starta om proceduren från början.
- En kvardröjande bild kan synas på skärmen om fjärrkontrollen används i en omgivning med låg temperatur. Detta är inget fel. Skärmens normala funktion återställs när temperaturen i omgivningen återgår till det normala.

- Skärmen kan ibland visa en omvänd svartvit bild. Detta är inget fel.

Byta batterier i fjärrkontrollen.

Byt batterier när  -indikatorn eller meddelandet "Replace the battery." visas på skärmen.

1. Ta bort skruven och brickan från fjärrkontrollen.

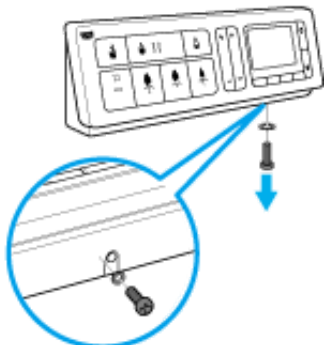

2. Lyft fjärrkontrollen från hållaren.

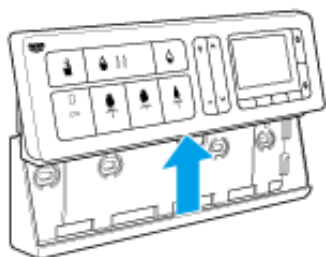

3. Ta bort den bakre luckan och byt ut batterierna mot nya (två 1,5 V AA alkaliska batterier).

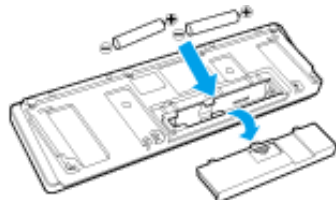

4. Montera den bakre luckan och skjut in fjärrkontrollen i dess hållare. Fäst den sedan med brickan och skruven.

NOTE:

- Rör inte vid knapparna på fjärrkontrollen när du byter batterier.
- Vertikala linjer kan synas på skärmen när batterierna tas bort. Detta är inget fel. Dessa vertikala linjer försvinner när batterier sätts i fjärrkontrollen.

Skärmlista

Hem-menyn

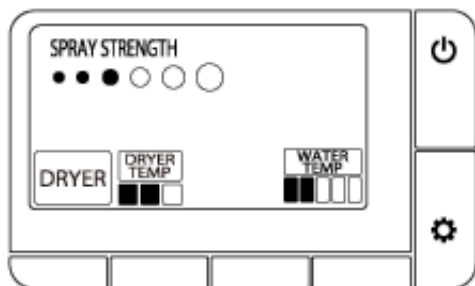

Under tvätt

Bakre tvätt

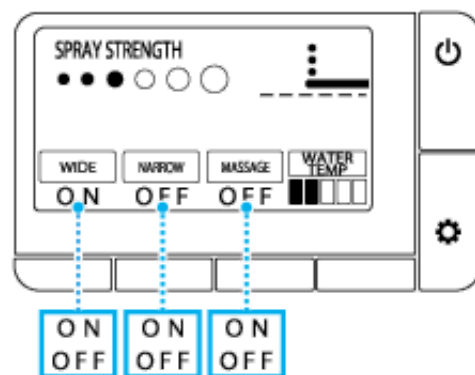

Främre tvätt

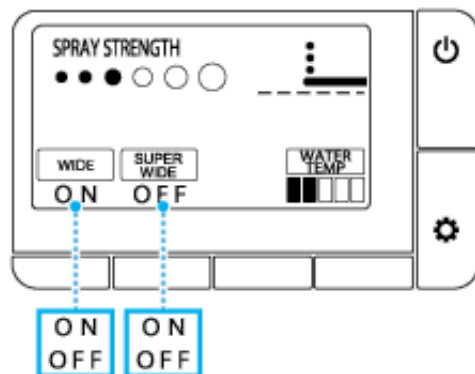

Inställningsskärm

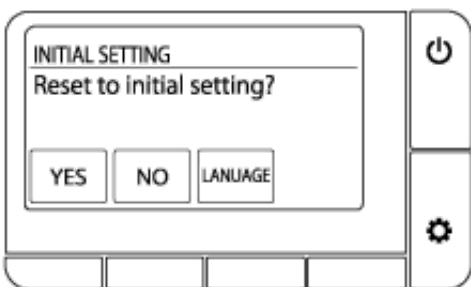
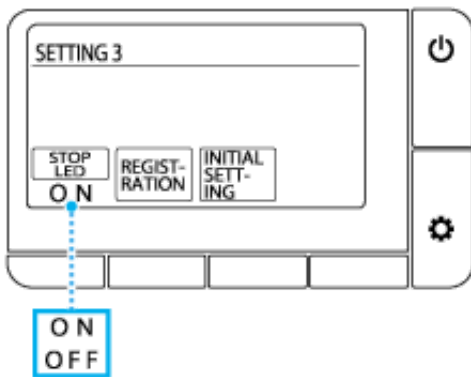
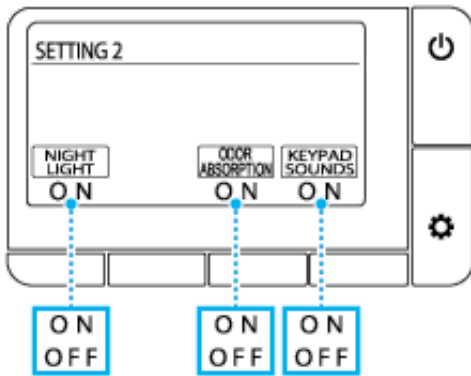
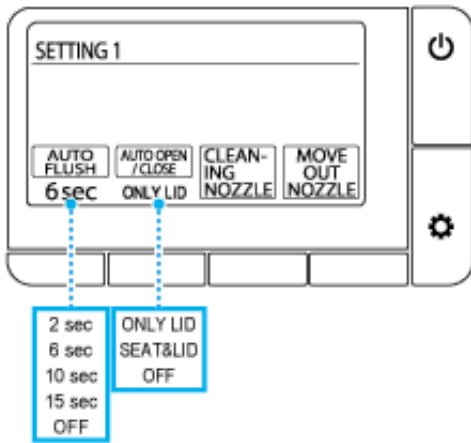

Val av språk

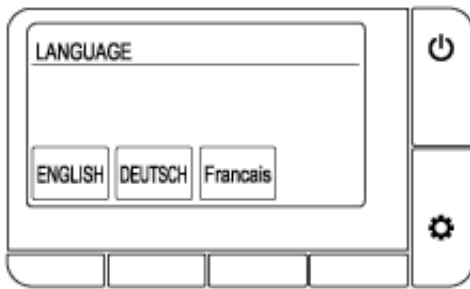

Felmeddelande

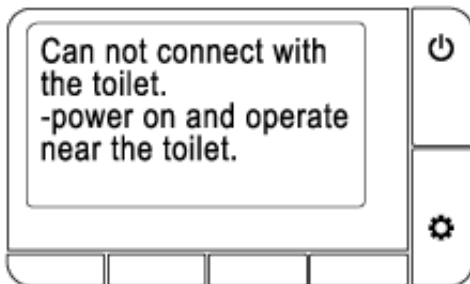
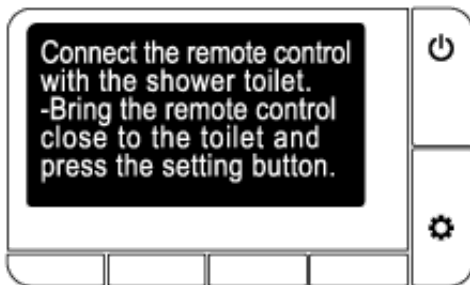
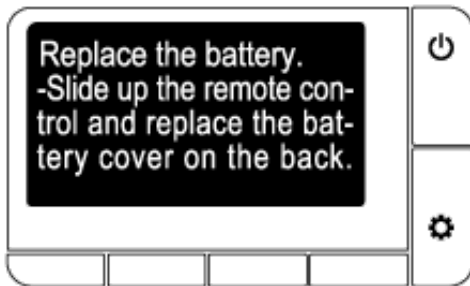
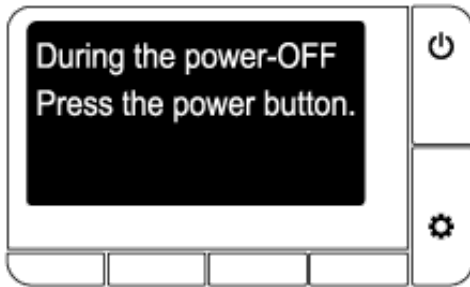

Grundläggande flöde

1. Stå framför toaletsitsen.

Toalettlocket öppnas automatiskt.



NOTE:

- Sitsen kan öppnas genom att trycka på knappen (öppna/stäng).

2. Lukt borttagningen startar när du sätter dig på toaletsitsen.

3. Tryck på knappen (bakre tvätt), knappen (bakre tvätt - lätt), eller knappen (främre tvätt för kvinnor) för att tvätta.

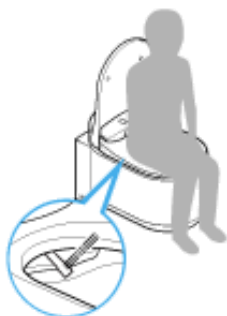



För att stoppa tvätten, tryck på knappen (stopp).

4. Tryck på knappen under [DRYER]-indikatorn för att torka med varmluft. För att stoppa torkningen, tryck på knappen (stopp).





5. Ställ dig upp från toaletten.

- Automatisk spolning: Spolningen startar automatiskt.
- Fjärrspolning: tryck på knappen  (spola/full) eller knappen  (spola/lätt).
- Manuell spolning: Tryck på spolningsknappen på väggen.



NOTE:

- Den automatiska spolningsfunktionen är endast tillgänglig med en GROHE-tank utrustad med en automatisk spolningsfunktion.
-  / -knapparna på fjärrkontrollen fungerar bara om en GROHE-tank utrustad med automatisk spolningsfunktion är installerad.

6. Lämna toaletten.

Toalettlocket stängs. Toalettlocket stängs automatiskt ungefär 1 minut efter att du lämnat toaletten.

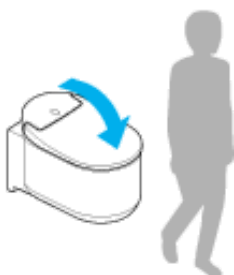

NOTE:

- Sitsen kan stängas genom att trycka på knappen  (öppna/stäng).

Tvätta med en dusch

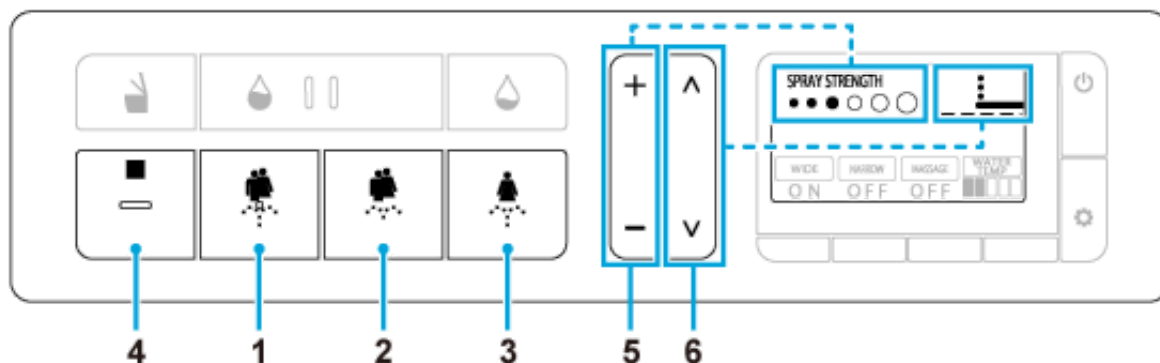

- 1 (bakre tvätt)-knappen: Tvättar den bakre delen
- 2 (bakre tvätt - lätt)-knappen: Tvättar den bakre delen försiktigt
- 3 (främre tvätt för kvinnor): Tvättar den främre delen
- 4 (stopp)-knappen: Stoppar tvätten
- 5 Knapp för att justera sprejens tryck (+/-): Justerar sprejens tryck (6 nivåer) under tvätten
- 6 Knapp för att justera munstyckspositionen (^ / v): Justerar munstyckspositionen (5 nivåer: standard/2 nivåer framåt/2 nivåer bakåt) under tvätten

Ytterligare funktioner

Tryck på knapparna under indikatorerna på skärmen under tvätten.

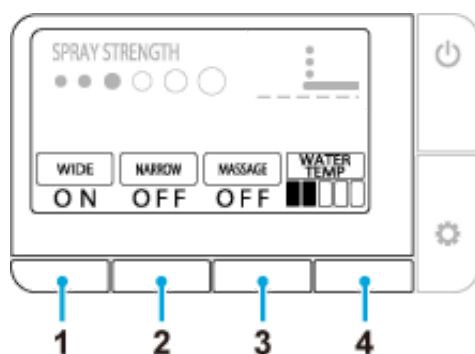

- 1 [WIDE] (): Flyttar munstycket fram och tillbaka för att tvätta ett brett område
- 2 [SUPER WIDE] (): Tvättar ett större område
[NARROW] (): Flyttar fram och tillbaka över ett mindre område
- 3 [MESSAGE] (): Växlar vattentrycket mellan två nivåer för att ge en massageeffekt
- 4 [WATER TEMP] (): Justerar vattentemperaturen (6 nivåer: Av (vattnets temperatur), Låg

(ungefär 28 °C) till Hög (ungefär 40 °C))

NOTE:

- Tvättfunktionen kan inte användas utan att sitta på toaletsitsen.
- Duschen stoppas automatiskt efter 2 minuter. Men denna funktion kan förlängas upp till 6 minuter när massagefunktionen eller liknande används under tvätten.
- Vattnet kommer från en punkt i närheten av munstyckena när du sitter på toaletsitsen, eller precis före eller efter tvättfunktionen. Detta är inget fel.
- Duschen vattentemperatur kan vara lägre än förväntat om temperaturen hos vattenförsörjningen är mycket låg, t.ex. på vintern.
- Sitt längre bak på toaletsitsen om du vill ha mindre vattenstänk medan tvättfunktionen används.
- Duschen stoppas när toaletten spolas. Duschen kan inte användas medan toaletten spolas.
- Undvik att använda duschen under en längre tid. Använd inte denna funktion för att tvätta insidan av anus, vagina eller urinröret.
- Använd inte denna funktion för att stimulera tarmrörelser. Töm inte heller tarmen avsiktligt medan du använder denna funktion.
- Använd inte denna funktion om du har smärta eller inflammation i underlivet.
- Om användaren genomgår medicinsk behandling i underlivet, följ då läkarens instruktioner när det gäller att använda denna funktion.

Torka med varmluft



- 1 [DRYER]: Tryck på knappen under denna indikator för att använda torkningsfunktionen
- 2 [DRYER TEMP]: Tryck på knappen under denna indikator på skärmen medan torkningsfunktionen används för att justera torkningstemperaturen
 - ■ □ Medium (ungefär 40 °C)
 - ■ ■ Hög (ungefär 55 °C)
 - □ □ Låg (rumstemp.)
- 3 ■ (Stopp): Stoppas torkningsfunktionen

NOTE:

- Om [DRYER]-indikatorn inte visas på skärmen, tryck på (ström/hem)-knappen.
- Torkningstemperaturen återgår till den ursprungliga inställningen när torkningsfunktionen stoppas.
- Torkningsfunktionen stoppas automatiskt efter ungefär 4 minuter.

Styrning med smartphone-appen

Du kan styra toaletten med en Bluetooth®-aktiverad smartphone genom att använda den dedikerade applikationen "SENSIA ARENA".

Installera applikationen

För Android OS

Leta efter "SENSIA ARENA" på Google Play och installera den.



För iOS

Leta efter "SENSIA ARENA" på App Store och installera den.



Använda applikationen för första gången (första inställning)

1. Öppna applikationen.
2. En ansvarsfriskrivning visas, följt av instruktioner om hur man använder denna applikation. Läs och bekräfta detaljerna, och tryck sedan på [Agree] och [Next] två gånger.
3. Slå på Bluetooth-funktionen för en smartphone.

- **För Android OS**

Låt din smartphone anslutas till toaletten när ett meddelande om Bluetooth-anslutning visas på skärmen för att välja Bluetooth-enhet. Sedan visas skärmen för att välja toalett.

- **För iOS**

Slå på Bluetooth-funktionen i inställningarna.

Parkoppla toaletten med en Bluetooth®-aktiverad smartphone

1. Öppna toalettlocket.
2. Ställ in fjärrkontrollen på Hem-menyn, och tryck på knappen under [DRYER] och [WATER TEMP] samtidigt i mer än 2 sekunder.
3. Utför parkoppling inom 1 minut efter ovanstående åtgärd.

- **För Android OS**

1. Öppna applikationen "SENSIA ARENA" och tryck på den övre skärmen.

Vänta tills anslutningsmeddelandet visas.

2. När meddelandet om Bluetooth-parkoppling visas, bekräfta enhetsnamnet "Shower toilet" och parkoppla.

På vissa smartphone-modeller, öppna meddelandepanelen längst upp på skärmen och tryck på

knappen för parkopplingsinställning.

- **För iOS**

1. Öppna applikationen "SENSIA ARENA" och tryck på den övre skärmen.
Vänta tills anslutningsmeddelandet visas.
2. När meddelandet om Bluetooth-parkoppling visas, bekräfta enhetsnamnet "Shower toilet" och parkoppla.

Toaletten piper tre gånger när parkopplingen är slutförd. När parkopplingen är slutförd behöver detta steg inte utföras igen vid efterföljande anslutningar.

NOTE:

- Var försiktig så att du inte tappar din smartphone i toalettstolen. GROHE är inte ansvariga för eventuella skador på din smartphone.
- GROHE kan inte garantera att denna funktion fungerar med alla smartphones som är kompatibla med Bluetooth-anslutning.
- Endast 1 smartphone i taget kan anslutas till toaletten.
- Parkopplingsinformation om upp till 7 smartphones kan sparas på toaletten. Om en 8:e smartphone parkopplas måste den smartphone som har äldst parkopplingsinformation parkopplas igen.
- När toaletten är ansluten till en smartphone är åtgärder för tvättfunktionen (sprejtryck, munstycksposition, etc.) från fjärrkontrollen inaktiverade. Knappen ■ (stopp) kan dock användas för att stoppa tvättfunktionen.
- Tryck på knappen ■ (stopp) för att avbryta Bluetooth-anslutningen.
- När du styr toaletten med en smartphone, använd den inne i badrummet. Styr inte heller toaletten med din smartphone när en annan person använder toaletten.

Villkor för att använda denna App

1. GROHE är inte ansvariga för noggrannheten, användbarheten, fullständigheten, lämpligheten för vissa syften eller säkerheten i informationen som inkluderas i denna app.
2. Med undantag för när orsaken är avsikter eller grov oaktsamhet från GROHE är GROHE inte ansvariga på något sätt om användaren skadas på något sätt på grund av användningen av eller oförmågan att använda denna app.
3. Kunderna accepterar att ansvaret för användningen av denna app ligger på kunderna själva och att ansvaret för att lösa eventuella konflikter som uppstår mellan en användare och tredje part ligger på användaren då GROHE inte är ansvariga på något sätt.
4. GROHE är inte ansvariga om information som registrerats eller tillhandahållits av en användare genom denna app förloras, även om orsaken kan tillskrivas GROHE.
5. GROHE är inte ansvariga på något sätt om en konflikt eller skador har inträffat när användaren har använt en relaterad tjänst. GROHE lämnar ingen form av garanti när det gäller denna app, inklusive funktioner, kvalitet, kontinuitet i användningen, och frågor som gäller existensen eller icke-existensen av överträdelse av andra parter rättigheter.

Funktion för att öppna och stänga sits/lock automatiskt

Du kan ställa in funktionen för att automatiskt öppna/stänga toalettlocket, eller både toalettlocket och sitsen.

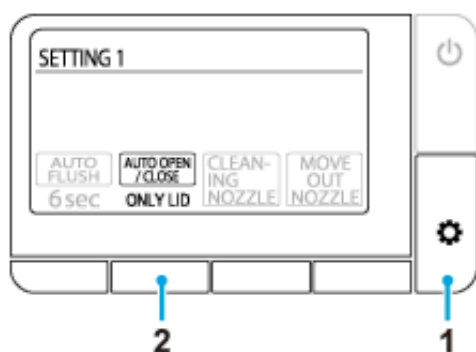

1. Tryck på knappen  (ställ in/nästa) flera gånger tills skärmen [SETTING1] visas.
2. Tryck på knappen under [AUTO OPEN/CLOSE] flera gånger för att välja inställningen.
 - [ONLY LID]: Öppnar/stänger automatiskt toalettlocket (standardinställning)
 - [SEAT & LID]: Öppnar/stänger automatiskt toaletsitsen och toalettlocket
 - [OFF]: Funktionen för automatisk öppning och stängning är av

NOTE:

- Direkt solljus och utrustning som avger värme kan orsaka sensorfel och att toalettlocket öppnas automatiskt.
- Öppna och stäng toalettlocket försiktigt när du öppnar eller stänger det manuellt. Om du använder våld kan toalettlocket skadas.
- Blockera inte, stoppa inte, och flytta inte toaletsitsen eller locket i motsatt riktning manuellt. Detta kan orsaka skador eller fel på den automatiska stängningsfunktionen.
- Sensorn kanske inte kan detektera användaren om rummets temperatur är över 30 °C. Om detta inträffar, vädra badrummet för att sänka temperaturen, eller gå närmare toaletten.

Automatisk spolningsfunktion (TILLVAL)

*Denna funktion är endast tillgänglig med en GROHE-tank utrustad med en automatisk spolningsfunktion.

Spolar toaletten automatiskt, ungefär 6 sekunder som standardinställning, efter att användaren står upp från toaletten. Du kan också ändra denna inställning av spolningsfördröjningen.

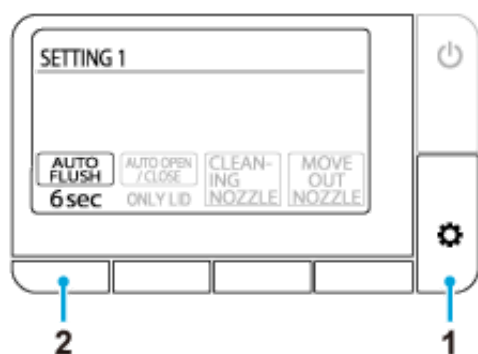

1. Tryck på knappen (ställ in/nästa) flera gånger tills skärmen [SETTING1] visas.
2. Tryck på knappen under [AUTO FLUSH] flera gånger för att välja inställningen.
 - [2 sec]: Spolar efter 2 sekunder
 - [6 sec]: Spolar efter 6 sekunder (standardinställning)
 - [10 sec]: Spolar efter 10 sekunder
 - [15 sec]: Spolar efter 15 sekunder
 - [OFF]: Automatisk spolning är avstängd

NOTE:

- Om vattenförsörjningen till toaletten avbryts, spola manuellt genom att fylla en hink med vatten och försiktigt hälla innehållet i toalettstolen. Upprepa om nödvändigt.
- Om för mycket toalettpapper har använts kanske det inte spolats bort helt när knappen (spola/lätt) används. I detta fall, tryck på knappen (spola/full).
- Kontinuerlig spolning kanske inte är möjlig. Om detta inträffar, spola toaletten manuellt genom att trycka på knapparna / eller spolningsknappen på väggen efter en stund.
- Den automatiska spolningsfunktionen aktiveras inte om användaren sitter på toaletten i mindre än 10 sekunder.

Luktborttagningsfunktion

Luktborttagningsfunktionen aktiveras när toalettlocket öppnas, eller när användaren sätter sig på toalettsitsen, och stoppas automatiskt ungefär 1 minut efter att användaren står upp från toaletten. Du kan ställa in luktborttagningsfunktionen som tar bort lukten från toalettstolen.

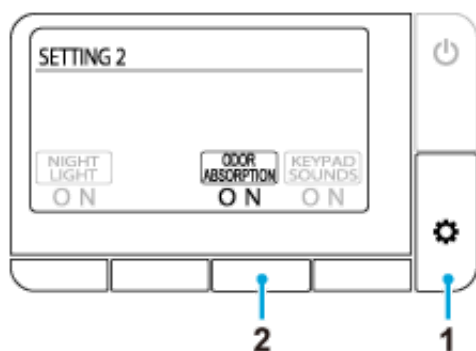



1. Tryck på knappen  (ställ in/nästa) flera gånger tills skärmen [SETTING2] visas.
2. Tryck på knappen under [ODOR ABSORPTION] flera gånger för att välja inställningen.
[ON]: Luktborttagningsfunktionen är påslagen (standardinställning)
[OFF]: Luktborttagningsfunktionen är avstängd

Natllampa-funktion

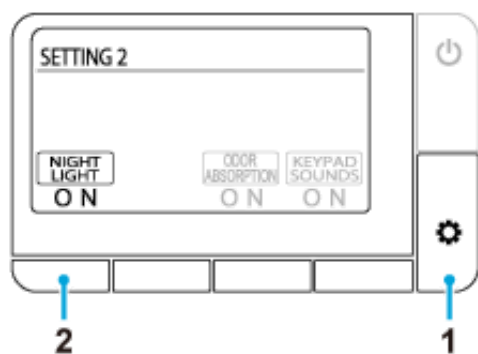
När sensorn detekterar en användare belyses insidan av stolen. När användaren lämnar toaletten släcks belysningen automatiskt efter ungefär 1 minut.



1. Tryck på knappen  (ställ in/nästa) flera gånger tills skärmen [SETTING2] visas.
2. Tryck på knappen under [NIGHT LIGHT] flera gånger för att välja inställningen.
[ON]: Natllampa-funktionen är på, och knappen  (stopp) blinkar orange. (standardinställning)
[OFF]: Natllampa-funktionen är avstängd

Ljud vid knappanvändning

Du kan slå på eller av ljudet vid knappanvändning på fjärrkontrollen.

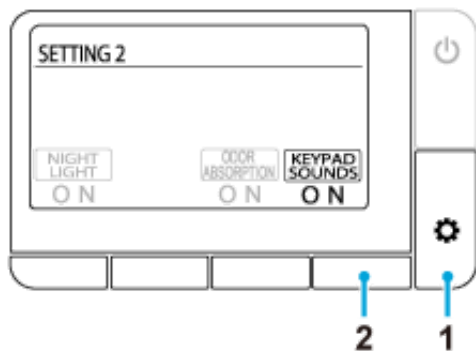

1. Tryck på knappen  (ställ in/nästa) flera gånger tills skärmen [SETTING2] visas.
2. Tryck på knappen under [KEYPAD SOUND] flera gånger för att välja inställningen.
[ON]: Ljudet vid knappanvändning är på (standardinställning)
[OFF]: Ljudet vid knappanvändning är av

LED-inställning för stoppknappen

Du kan slå på eller av blinkandet hos knappen ■ (stopp) under nattlampa-funktionen.



1. Tryck på knappen ⚙️ (ställ in/nästa) flera gånger tills skärmen [SETTING3] visas.
2. Tryck på knappen under [STOP LED] flera gånger för att välja inställningen.
[ON]: LED:n blinkar (standardinställning)
[OFF]: LED:n stängs av

Byta språk

Du kan byta språk på skärmen (engelska/tyska/franska).

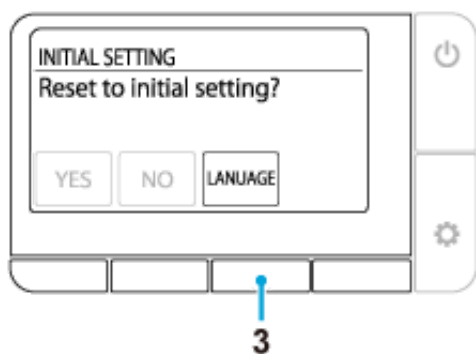
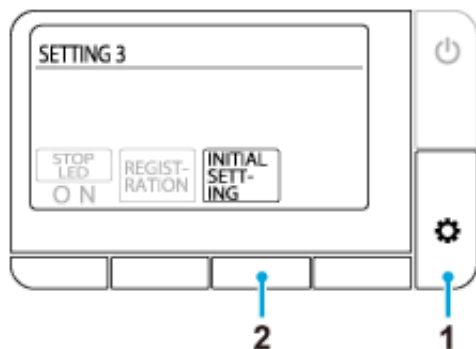

1. Tryck på knappen  (ställ in/nästa) flera gånger tills skärmen [SETTING3] visas.
2. Tryck på knappen under [INITIAL SETTING].
3. Tryck på knappen [LANGUAGE] flera gånger, och välj sedan önskat språk.
 [ENGLISH]: Engelska (standardinställning)
 [DEUTSCH]: Tyska
 [Francais]: Franska

Återställa standardinställningarna

Alla funktioner, förutom språkinställningen, kan återställas till standardinställningarna.

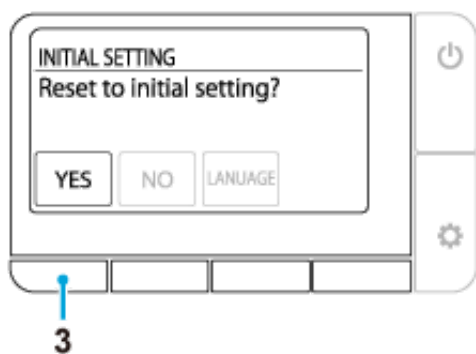
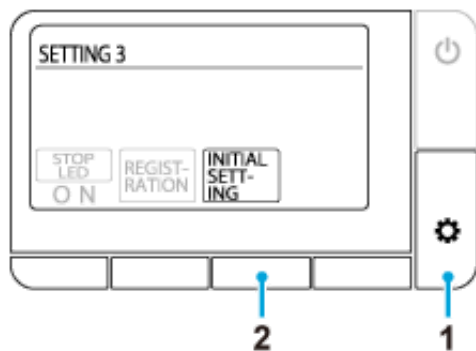

1. Tryck på knappen  (ställ in/nästa) flera gånger tills skärmen [SETTING3] visas.
2. Tryck på knappen under [INITIAL SETTING].
3. Tryck på knappen under [YES].

Inga funktioner fungerar

Ingen strömförsörjning.

🔗 Kontrollera om det är strömavbrott, om en säkring har gått eller andra möjliga orsaker.

Strömmen till toaletten är avstängd.

🔗 Slå på toalettens strömknapp.

En kortslutning har inträffat.

🔗 Stäng av strömmen till toaletten och ordna så att den repareras.

En annan spänning än 220–240 V används.

🔗 Stäng av strömmen till toaletten och ordna så att den repareras.

Fjärrkontrollen fungerar inte

Fjärrkontrollen är avstängd.

☞ Tryck på knappen  (ström/hem) för att slå på strömmen.

Batterierna är urladdade (Meddelandet "Replace the battery." visas).

☞ [Byt ut batterierna mot nya.](#)

Batterierna är inte isatta korrekt.

☞ Sätt i batterierna åt rätt håll.

Metallföremål har placerats i närheten av sitsenheten eller fjärrkontrollen.

☞ Flytta bort metallföremålen.

Toaletten är ansluten till en smartphone.

☞ Tryck på knappen  (stopp) för att avbryta Bluetooth-anslutningen.

En annan fjärrkontroll än den som medföljde används.

☞ Om en annan fjärrkontroll än den som medföljde används måste den registreras till toaletten. För information om registreringsproceduren, se "Fjärrkontrollen är inte registrerad korrekt." nedan.

Fjärrkontrollen är inte registrerad korrekt.

☞ Följ proceduren nedan för att registrera fjärrkontrollen till toaletten.

1. Ta bort skruven och brickan från fjärrkontrollshållaren.
2. Lyft fjärrkontrollen från hållaren och håll fjärrkontrollen nära toaletten.
3. Tryck på knappen  (ställ in/nästa).
4. Följ meddelandet som visas på skärmen.

Vattensprejen fungerar inte

Vattenavstängningsventilen är stängd.

☞ Vattenavstängningsventilen finns inuti tanken. Ordna med reparation.

Silfiltret är tilltäppt.

☞ Silfiltret finns inne i toalettstolen. Ordna med reparation.

Vattenförsörjningens tryck är för lågt, eller vattentrycksinställningen är inställd på den lägsta nivån.

☞ Tryck på [+ på knappen för att justera sprejtrycket](#).

Den nedre kroppssensorn detekterar inte en användare.

☞ Sitt på toalettsitsen. Eller ändra din kroppshållning. Sitt till exempel längre bak på sitsen.

Kläder på användaren är svåra att detektera.

☞ Låt sensorn detektera användarens hud.

Toaletten spolats.

☞ Detta är inget problem. Spolningen prioriteras. Tryck på knappen  (bakre tvätt),  (bakre tvätt - lätt), eller  (främre tvätt (för kvinnor)) igen efter att toaletten har spolats.

Det tar tid innan vatten sprejas

Temperaturen hos vattenförsörjningen till sitsenheten är för låg.

🔗 Detta är inget problem. När vattentemperaturen är extremt låg på vintern, till exempel, kan det ta längre tid än normalt innan vatten sprejas på grund av förberedelsen för att spreja varmt vatten.

Vattnet är inte varmt

Vattentemperaturen är inställd på den lägsta inställningen.

☞ Tryck på knappen under [\[WATER TEMP\]](#) och justera temperaturen till en lämplig nivå.

Temperaturen hos vattenförsörjningen är extremt låg.

☞ Duschens vattentemperatur kan vara lägre än förväntat om temperaturen hos vattenförsörjningen är mycket låg, t.ex. på vintern.

Vattentrycket är för lågt

Inställningen för vattentrycket är inställt på den lägsta inställningen.

🔍 Tryck på [+](#) på knappen för att justera sprejtrycket.

Munstyckets slutare är instabil

Rengöringsborsten eller ett annat verktyg rörde vid slutaren under rengöringen, och slutaren har ramlat av.

👉 [Montera munstyckets slutare korrekt.](#)

Duschens riktning är fel

Munstyckets spets är inte uppriktad i korrekt läge.

👉 Rikta upp munstyckets spets korrekt.

Ett gurglande ljud hörs från sitsen

Ett gurglande ljud hörs från sitsen när sprejen stoppas.

🔗 Detta är inget problem. Det är ljudet som kommer från motorn när toaletten fungerar som den ska. Det är inget problem så länge som vattentrycket och/eller munstyckspositionen kan justeras korrekt.

Lukt borttagningsfläkten körs kontinuerligt

Den undre kroppssensorn är smutsig eller blöt.

👉 Torka av sensorn med en fuktig mjuk trasa.

Luktborttagningsfläkten fungerar inte

[ODOR ABSORPTION] är avstängt.

🔗 Ställ in [\[ODOR ABSORPTION\]](#) på [ON].

Den undre kroppssensorn är smutsig, eller användaren har suttit på toaletsitsen i mer än 2 timmar.

🔗 Sensordetekteringen kan vara fel. Torka av sensorn med en fuktig mjuk trasa. Luktborttagningsfläkten stoppas automatiskt efter 2 timmars kontinuerlig drift.

Luktborttagningens effekt har minskat

Smuts på luktborttagningskassetten kan orsaka otillräcklig luktborttagningseffekt.

👉 [Rengör luktborttagningskassetten](#) om du känner av lukter.

Har luktborttagningskassetten nått slutet av sin livslängd?

👉 Byt ut luktborttagningskassetten. För information om att ta bort och montera kassetten, se metoden som beskrivs i "[Rengöra luktborttagningsfiltret](#)".

Toaletten spolar inte automatiskt

[AUTO FLUSH] är inställt på [OFF].



🔗 Ställ in [\[AUTO FLUSH\]](#) på något annat än [OFF].

En annan vattenförsörjningstank än en GROHE-tank, utrustad med automatisk spolningsfunktion, är installerad.

🔗 Denna funktion är endast tillgänglig med en GROHE-tank utrustad med en automatisk spolningsfunktion.

Vattenflödet är svagt eller toaletten spolas inte helt

För mycket toalettpapper har använts.

🔗 Om för mycket toalettpapper har använts kanske det inte spolas bort helt när knappen  (spola/lätt) används. I detta fall, tryck på knappen  (spola/full).

🔗 Notera att den mängd toalettpapper som kan spolas med en enda full spolning är ungefär 5 m.

Toalettstolen är tilltäppt

För mycket toalettpapper har använts.

🔗 Ställ in [\[AUTO FLUSH\]](#) på [OFF], och rensa sedan tilltäppningen i toaletten.

*Toaletten kan spola automatiskt under rensningen av tilltäppningen, och vattnet i toalettstolen kan rinna över.

Torkningen fungerar inte

Den nedre kroppssensorn detekterar inte en användare.

☞ Sitt på toalettsitsen. Eller ändra din kroppshållning. Sitt till exempel längre bak på sitsen.

Kläder på användaren är svåra att detektera.

☞ Låt sensorn detektera användarens hud.

Luften är inte varm

[DRYER TEMP] är inställt för lågt.

👉 Tryck på knappen under [\[DRYER TEMP\]](#)-indikatorn för att justera temperaturen.



Varmluften stoppas plötsligt

Torkningsfunktionen har använts i 4 minuter.

👉 Tryck på knappen under [\[DRYER\]](#)-indikatorn igen.

Locket stängs för snabbt

Locket trycks ner under automatisk stängning.

☞ Tryck på knappen  (öppna/stäng). Om sitsen inte kan öppnas eller stängas genom att trycka på knappen , stäng av strömmen och ordna så att toaletten repareras.

Längst upp > Felsökning > Funktion för att öppna och stänga sits/lock automatiskt > Sitsen och locket öppnas eller stängs inte automatiskt

Sitsen och locket öppnas eller stängs inte automatiskt

[AUTO OPEN/CLOSE] är inställt på [OFF].

🔗 Ställ in [\[AUTO OPEN/CLOSE\]](#) på [ONLY LID] eller [SEAT & LID].

Toalettlocket är inte korrekt monterat.

🔗 [Montera toalettlocket](#) korrekt.

Den övre kroppssensorn är blockerad eller smutsig.

🔗 Rengör sensorn eller ta bort alla föremål som kan blockera sensorn.

Längst upp > Felsökning > Funktion för att öppna och stänga sits/lock automatiskt > Locket rör på sig även om ingen är i närheten av toaletten

Locket rör på sig även om ingen är i närheten av toaletten

Den övre kroppssensorn utsätts för direkt solljus.

🔗 Utsätt inte sensorn för direkt solljus.

Den övre kroppssensorn är blockerad eller smutsig.

🔗 Rengör sensorn eller ta bort alla föremål som kan blockera sensorn.

Locket förblir öppet

Den övre kroppssensorn är blockerad eller smutsig.

👉 Rengör sensorn eller ta bort alla föremål som kan blockera sensorn.

Kan inte parkoppla en smartphone med toaletten

Toaletten är redan ansluten till en annan smartphone.

🔄 Tryck på knappen ■ (stopp) för att avbryta den pågående Bluetooth-anslutningen. Starta sedan om applikationen och utför parkoppling igen.

Kan inte ansluta en smartphone till toaletten

Metallföremål har placerats i närheten av sitsenheten.

👉 Flytta bort metallföremålen.

En annan toalett har valts i applikationen.

👉 Bekräfta att tre pip hörs när du ansluter en smartphone till toaletten.

Kan inte ansluta till toaletten, eller styra toaletten med applikationen

Parkopplingsinformation är inte registrerad i toaletten.

☞ Utför parkoppling igen i följande situationer; första gången applikationen används, när en smartphone har bytts ut mot en annan, om applikationen används på en annan toalett.

Din smartphone har bytts ut mot en ny.

☞ Ladda ner och installera applikationen och utför parkoppling igen. Notera att data som sparats i din förra smartphone inte kan återfås.

Toaletten är redan ansluten till en annan smartphone.

☞ Tryck på knappen ■ (stopp) för att avbryta den pågående Bluetooth-anslutningen. Starta sedan om applikationen och utför parkoppling igen.

Toalettlocket är stängt.

☞ Öppna toalettlocket och starta om applikationen.

Fler än 8 smartphones har parkopplats.

☞ Om fler än 8 smartphones har parkopplats måste den smartphone som har äldst parkopplingsinformation parkopplas igen.

Bluetooth-funktionen i en smartphone är avstängd.

☞ Slå på Bluetooth-funktionen för en smartphone.

Vatten droppar på undersidan av toaletten

Luffuktigheten är hög, och bildar kondensation.

👉 Torka bort vattendropparna ofta. Ventilera också badrummet ordentligt.

Munstycksslutaren stängs inte

🔗 Detta är inget problem. Munstycksslutaren förblir öppen under luktborttagning.

Riktlinjer

I detta avsnitt tillhandahåller GROHE några allmänna riktlinjer för rengöring av denna produkt. Notera att vissa rengöringsprodukter inte ska användas.

Som en allmän regel rekommenderar GROHE att flytande allrengöringsmedel används med denna produkt.

Rengöringsverktyg

Mjuk trasa: använd gamla handdukar, t-shirts, etc., klippta till lämplig storlek.

☞ För toalettsits, lock, toalett

Svamp: använd en mjuk rengöringssvamp.

☞ För munstycksspetsar

Toalettborste (ej repande): Använd en borste med mjuka borst.

☞ För toalettstolen

Gummihandskar: använd för att skydda huden.

Rulla upp kanten på handskarna för att förhindra att vatten och rengöringsmedel kommer in.

Rengöringsmedel

Neutralt toalettrensmedel/ej repande rengöringsmedel: tar bort gulaktiga och/eller mörka föroreningar från toalettstolen.

☞ Keramiska delar

NOTE:

- Toalettstolen är tillverkad av ett material som heter AQUA CERAMIC. För att optimera effekten av AQUA CERAMIC, använd inte följande rengöringsmedel och verktyg.
 - "Klorbaserade" alkaliska rengöringsmedel
 - Repande rengöringsmedel
 - Repande borstar



- Ställ in [\[AUTO FLUSH\]](#) och [\[AUTO OPEN/CLOSE\]](#) på [OFF] när du rengör toaletten, för att undvika feldetekteringar.

Toalettsits, lock, luckor och fjärrkontroll (plastdelar)

Fukta en mjuk trasa och torka ytorna.



GROHE rekommenderar att toaletten rengörs ofta, för att förhindra att smuts ansamlas på toalettens ytor.

Att torka med en fuktig trasa förhindrar också statisk elektricitet som kan dra till sig dammpartiklar som orsakar mörka föroreningar.

NOTE:

- Torka inte ytorna med en torr trasa eller toalettpapper, då det kan orsaka repor.
- Stäng av strömmen till toaletten när du rengör fjärrkontrollen, för att undvika feldetekteringar.

Ta bort locket för rengöring

Toalettlocket kan tas bort enkelt. Detta är användbart för att rengöra gångjärnet som normalt är dolt, eller för att rengöra hela toalettlocket.

Ta bort toalettlocket

1. Stäng av strömmen till toaletten genom att trycka på toalettens strömknapp.
2. Öppna toalettlocket.

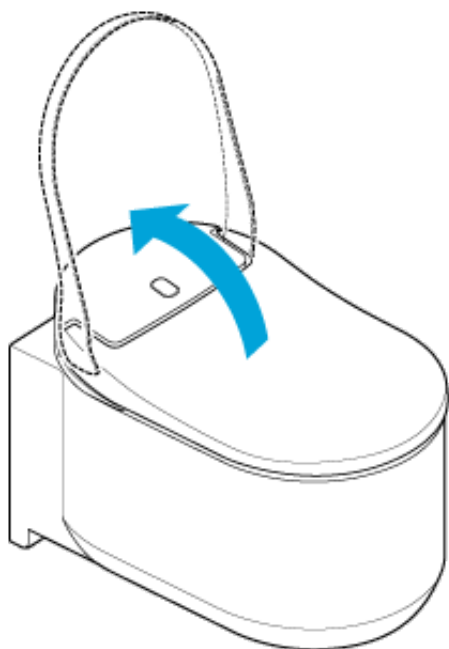

3. Skjut låsen på varje sida av locket uppåt.

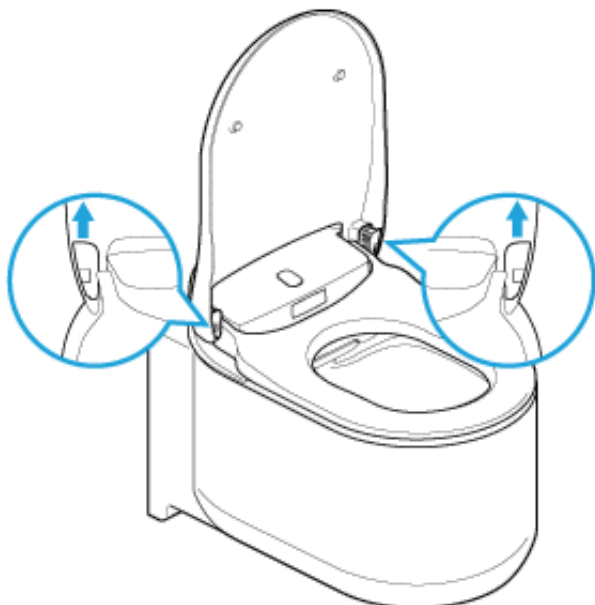

4. Stäng toalettlocket.

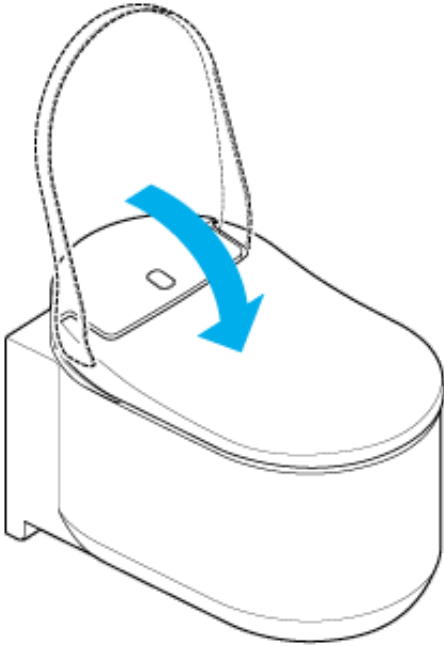

5. Lyft upp locket med båda händerna.

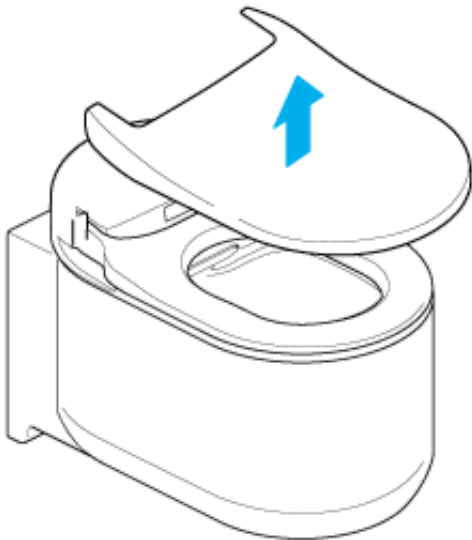

Montera toalettlocket

1. Placera locket på toaletten.

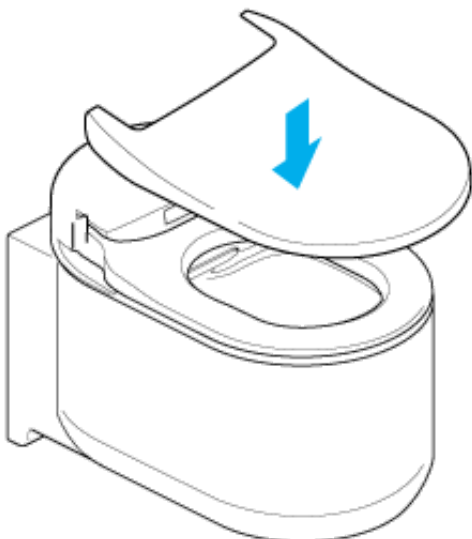

2. Öppna toalettlocket.

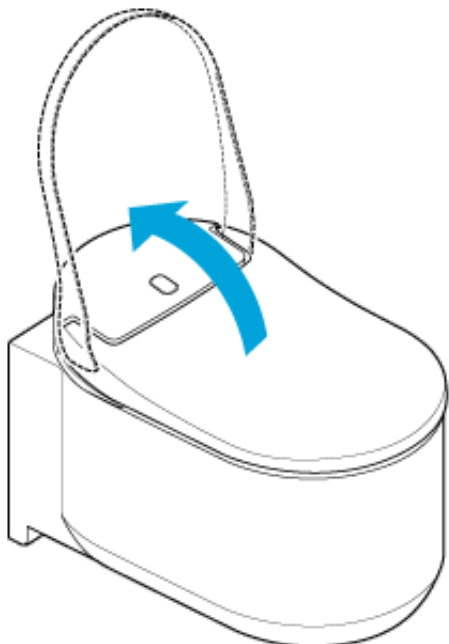

3. Skjut låsen nedåt.

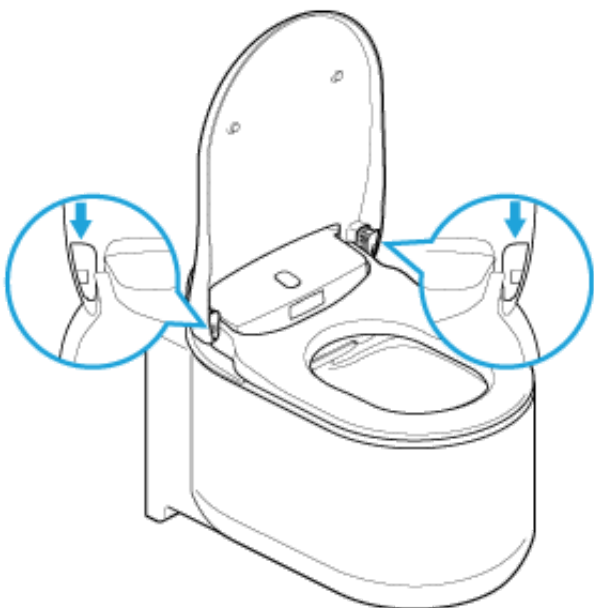

4. Slå på strömmen genom att trycka på strömknappen på toaletten.

NOTE:

- Stäng av strömmen till toaletten när du tar bort locket. Om detta inte görs kan det leda till skador på de inre delarna i toalettsitsenheten.
- Använd inte våld på locket, då det kan orsaka skador.
- Öppna inte toalettsitsen när locket är borttaget, då det kan leda till att toaletten repas eller skadas.
- Använd inte toaletten när locket är borttaget.

Toalettstol (keramiska delar)

Toalettstolen är tillverkad av ett material som heter AQUA CERAMIC.

- Rengör stolen med vatten eller varmt vatten, och använd en mjuk borste eller svamp fuktad med neutralt rengöringsmedel.

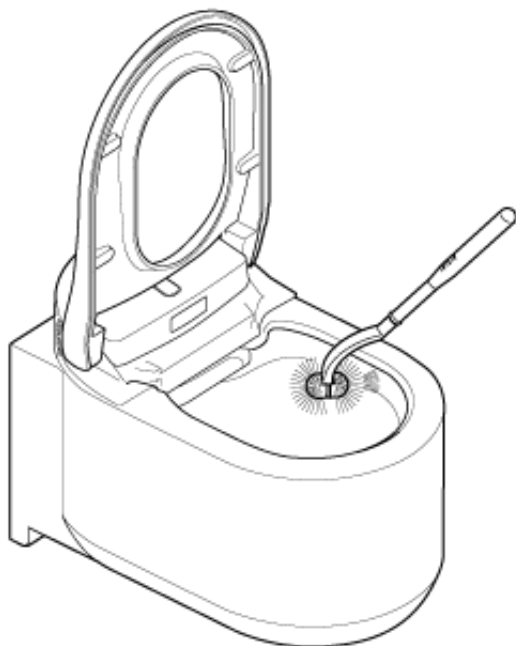

NOTE:

- Använd inte klorbaserade rengöringsmedel, rengöringsmedel med syra eller desinfektionsmedel, då gasångor kan skada produkten eller orsaka fel.
- Använd inte hett vatten, då det kan skada toaletten.
- Använd inte en borste eller rengöringsmedel som repar, då detta försämrar effekten av Hyper Clean-ytan.

Munstycksslutare/luftborttagningsfilter

Rengöra munstycksslutaren

NOTE:

- Undvika att torka med en torr trasa eller toalettpapper, då det leder till repor.
- Undvika att använda en borste eller rengöringsmedel som repar.
- Notera att munstycksslutaren har en övre del och en nedre del.
- Använd inte våld på munstycksslutaren, då det kan orsaka skador.

Munstycksslutaren kan tas bort för enkel rengöring. Se illustrationen nedan.

1. Följ proceduren i "[Rengöra munstycket manuellt](#)" för att öppna munstycksslutaren.
2. Ta bort munstycksslutaren.

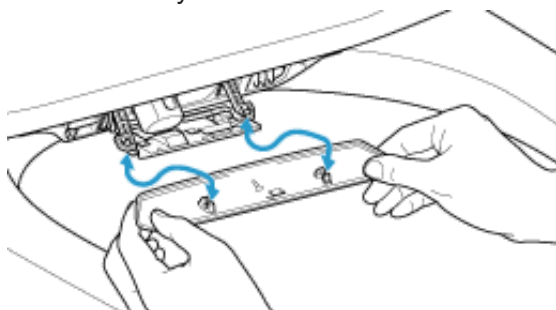

3. Rengör munstycksslutaren med en mjuk trasa.
4. Montera munstycksslutaren tills den klickar på plats.
5. Följ proceduren i "[Rengöra munstycket manuellt](#)" för att stänga munstycksslutaren.

Rengöra luftborttagningsfiltret

1. Följ proceduren i "[Rengöra munstycket manuellt](#)" för att öppna munstycksslutaren.
2. Dra ut luftborttagningsfiltret.

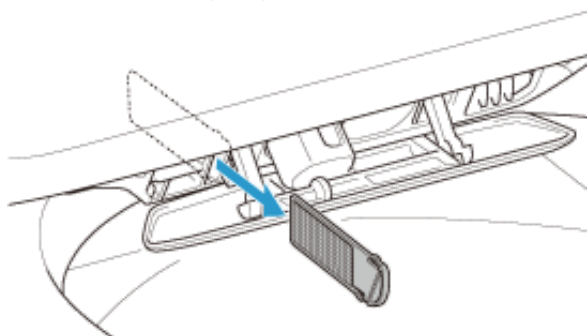

3. Tvätta luftborttagningsfiltret med rinnande vatten.

4. Torka luktborttagningsfiltret och tryck in det i spåret.

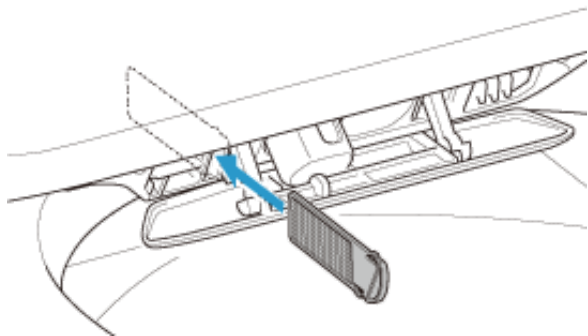



5. Följ proceduren i "[Rengöra munstycket manuellt](#)" för att stänga munstycksslutaren.

Munstycke

Rengöra munstycket med fjärrkontrollen

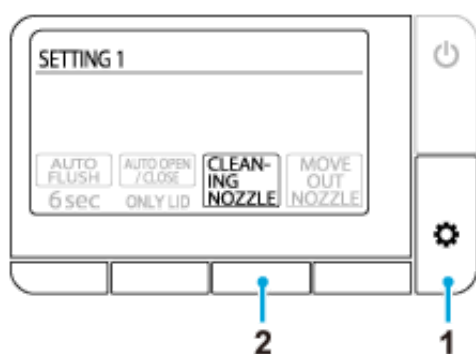
För att rengöra munstycket medan du använder toaletten (sitter på sitsen) med fjärrkontrollen, följ proceduren nedan.



1. Tryck på knappen  (ställ in/nästa) flera gånger tills skärmen [SETTING1] visas.
2. Tryck på knappen under [CLEANING NOZZLE].
Munstycket förblir indraget i höljet och rengörs i ungefär 15 sekunder.

Rengöra munstycket manuellt

Du kan rengöra munstyckena manuellt (t.ex. genom att skrubba dessa delar med en svamp för att ta bort fläckar och liknande). Följ proceduren nedan för att skjuta fram munstyckena för rengöring.

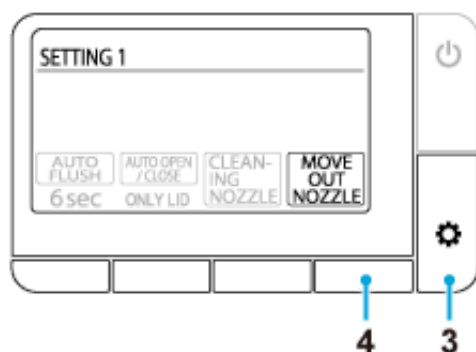

1. Ställ in [\[AUTO FLUSH\]](#) och [\[AUTO OPEN/CLOSE\]](#) på [OFF] för att inaktivera dessa funktioner.
2. Lyft på locket och sitsen.
3. Tryck på knappen  (ställ in/nästa) flera gånger tills skärmen [SETTING1] visas.
4. Tryck på knappen under [MOVE OUT NOZZLE].
Varje gång knappen trycks in fungerar toaletten i följande ordning. Duschen fungerar inte i detta läge.
1:a trycket: munstycket för bakre tvätt skjuts fram

2:a trycket: munstycket för främre tvätt skjuts fram, efter att munstycket för bakre tvätt har dragits tillbaka

3:e trycket: munstycksslutaren öppnas, efter att munstycket för främre tvätt har dragits tillbaka

4:e trycket: munstycksslutaren stängs

5. Rengör munstyckena.

6. Återställ inställningen för [\[AUTO FLUSH\]](#) och [\[AUTO OPEN/CLOSE\]](#).

NOTE:

- Använd inte våld på munstyckena, då det kan orsaka fel.
- Dra inte i och tryck inte in munstyckena. Munstycket dras inte tillbaka, vilket kan leda till fel. Om du drar i eller trycker in munstyckena av misstag, sträng av strömmen till toaletten genom att trycka på strömknappen på toaletten, och slå sedan på strömmen efter 10 sekunder.
- Rengör inte munstyckena med en tandborste.

Försiktighetsåtgärder när Bluetooth® används

Håll sitsenheten och fjärrkontrollen borta från enheter som avger radiovågor.

Håll sitsenheten och fjärrkontrollen så långt borta som möjligt från följande enheter för att förhindra negativ påverkan som orsakas av radiostörningar.

- Mikrovågsugnar
- Trådlösa nätverksenheter
- Andra Bluetooth®-kompatibla enheter än smartphones
- Nära andra enheter som avger radiovågor i bandbredden 2,4 GHz (digitala trådlösa telefoner, trådlösa audio-enheter, spelkonsoler, datortillbehör, etc.)
- Om du använder en inopererad hjärtstimulator (pacemaker), håll fjärrkontrollen minst 22 cm från implantatet.

Eftermarknadsservice

1. Innan du begär reparationer

Om problemet inte kan lösas genom att följa stegen i "[Felsökning](#)", kontakta GROHE för ytterligare instruktioner. GROHE bör också kontaktas i följande situationer.

- Om du har ytterligare frågor som inte tas upp i denna handbok.
- Om strömkabeln är skadad.
- Om strömkabeln överhettas.

Om ovanstående situationer inte åtgärdas kan oväntade olyckor inträffa. Se till att konsultera GROHE.

NOTE:

- Demontera eller modifiera aldrig denna produkt, då det kan leda till elstötar, brand, och/eller skador. Dessutom blir garantin ogiltig vid demontering.
- Om vatten läcker från sitsenheten eller vattenförsörjningssystemet, stäng av strömmen till toaletten genom att trycka på strömknappen på toaletten, eftersom detta kan orsaka elstötar, brand eller översvämning.
- Om sitsen eller strömkabeln är skadade (onormala ljud, lukt, rök, hög temperatur, sprickor eller vattenläckage inträffar), stäng av strömmen till toaletten genom att omedelbart trycka på strömknappen på toaletten och ordna så att delen repareras. Använd aldrig delar med defekter, då det kan orsaka elstötar eller brand.

2. Se ditt garantikort

Ett garantikort medföljer produkten. Se till att noggrant läsa igenom garantiuttalandet, som finns på garantikortet som medföljer produkten. Förvara ditt inköpsbevis (normalt kvittot från din GROHE-återförsäljare) på en plats där du enkelt kan komma åt det.

Garantiperioden är 5 år från inköpsdatumet.

Läs garantiuttalandet för att se vilka delar som täcks av garantin, och vilka som inte täcks.

3. Begära reparation

OM DU HAR NÅGRA FRÅGOR, ELLER OM DELAR ÄR SKADADE ELLER SAKNAS, KONTAKTA INTE, OCH ÅTERLÄMNA INTE PRODUKTEN TILL, BUTIKEN. KONTAKTA DIN LOKALA KUNDSERVICEREPRESENTANT. VI KAN TA HAND OM ALLA FRÅGOR ELLER PROBLEM.

Inom garantiperioden

Ha följande information tillgänglig när du begär garantiservice.

Utanför garantiperioden

Om service begärs utanför garantiperioden ansvarar produktens ägare för servicekostnaden. Serviceavgiften innefattar en avgift för teknisk service, resekostnader och kostnaden för delar.

Information som du får frågor om

1. Din kontaktinformation (t.ex. namn, adress, telefon)
2. Serienummer
(Se varningsetiketten på baksidan av toalettlocket.)
3. Installationsdatum
(Se garantikortet.)
4. Anledningen till servicebegäran

Kontakt

GROHE-återförsäljare/GROHE-kundtjänst

- | | | | |
|--|---|--|---|
| <p>D
☎ +49 571 3989 333
impressum@grohe.de</p> <p>A
☎ +43 1 68060
info-at@grohe.com</p> <p>AUS
Argent Sydney
☎ +(02) 8394 5800
Argent Melbourne
☎ +(03) 9682 1231</p> <p>B
☎ +32 16 230660
info.be@grohe.com</p> <p>BG
☎ +359 2 9719959
grohe-bulgaria@grohe.com</p> <p>CAU
☎ +99 412 497 09 74
info-az@grohe.com</p> <p>CDN
☎ +1 888 6447643
info@grohe.ca</p> <p>CH
☎ +41 448777300
info@grohe.ch</p> <p>CN
☎ +86 21 63758878</p> <p>CY
☎ +357 22 465200
info@grome.com</p> <p>CZ
☎ +420 277 004 190
grohe-cz@grohe.com</p> <p>DK
☎ +45 44 656800
grohe@grohe.dk</p> <p>E
☎ +34 93 3368850
grohe@grohe.es</p> | <p>EST
☎ +372 6616354
grohe@grohe.ee</p> <p>F
☎ +33 1 49972900
marketing-fr@grohe.com</p> <p>FIN
☎ +358 10 8201100
teknocalor@teknocalor.fi</p> <p>GB
☎ +44 871 200 3414
info-uk@grohe.com</p> <p>GR
☎ +30 210 2712908
nsapountzis@ath.forthnet.gr</p> <p>H
☎ +36 1 2388045
info-hu@grohe.com</p> <p>HK
☎ +852 2969 7067
info@grohe.hk</p> <p>I
☎ +39 2 959401
info-it@grohe.com</p> <p>IND
☎ +91 124 4933000
customercare.in@grohe.com</p> <p>IS
☎ +354 515 4000
jonst@byko.is</p> <p>J
☎ +81 3 32989730
info@grohe.co.jp</p> <p>KZ
☎ +7 727 311 07 39
info-cac@grohe.com</p> <p>LT
☎ +372 6616354
grohe@grohe.ee</p> | <p>LV
☎ +372 6616354
grohe@grohe.ee</p> <p>MAL
☎ +1 800 80 6570
info-singapore@grohe.com</p> <p>N
☎ +47 22 072070
grohe@grohe.no</p> <p>NL
☎ +31 79 3680133
vragen-nl@grohe.com</p> <p>NZ
☎ +09/373 4324</p> <p>P
☎ +351 234 529620
commercial-pt@grohe.com</p> <p>PL
☎ +48 22 5432640
biuro@grohe.com.pl</p> <p>RI
☎ +62 21 2358 4751
info-singapore@grohe.com</p> <p>RO
☎ +40 21 2125050
info-ro@grohe.com</p> <p>ROK
☎ +82 2 559 0790
info-singapore@grohe.com</p> <p>RP
☎ +63 2 8041617</p> <p>RUS
☎ +7 495 9819510
info@grohe.ru</p> <p>S
☎ +46 771 141314
grohe@grohe.se</p> <p>SGP
☎ +65 6 7385585
info-singapore@grohe.com</p> | <p>SK
☎ +420 277 004 190
grohe-cz@grohe.com</p> <p>T
☎ +66 2610 3685
info-singapore@grohe.com</p> <p>TR
☎ +90 216 441 23 70
GroheTurkey@grome.com</p> <p>UA
☎ +38 44 5375273
info-ua@grohe.com</p> <p>USA
☎ +1 800 4447643
us-customerservice@grohe.com</p> <p>VN
☎ +84 8 5413 6840
info-singapore@grohe.com</p> <p>AL BIH HR KS
ME MK SLO SRB
☎ +385 1 2911470
adria-hr@grohe.com</p> <p>Eastern Mediterranean,
Middle East - Africa
Area Sales Office:
☎ +357 22 465200
info@grome.com</p> <p>IR OM UAE YEM
☎ +971 4 3318070
grohedubai@grome.com</p> <p>Far East Area Sales Office:
☎ +65 6311 3600
info@grohe.com.sg</p> |
|--|---|--|---|

Indledning

Om denne vejledning	
Læs før brug	468
Kontrol og knapper	
Hovedenhed	469
Fjernbetjening	471

Sådan bruges toilettet

Generel brug	
Skærmliste	473
Grundlæggende brug	476
Skylning med en bruser	478
Tørring med varm luft	480
Betjening vha. en smartphone-app	481
Indstillinger	
Funktionen Automatisk åbn og luk sæde/låg	483
Automatisk udskylningsfunktion (VALGFRI)	484
Lugtfjernerfunktion	485
Funktionen Nattelys	486
Knapbetjeningslyd	487
LED-indstilling af stopknappen	488
Ændring af sproget	489
Gendannelse af standardindstillingerne	490

Fejlfinding

Alle funktioner	
Ingen funktioner fungerer	491
Fjernbetjeningen fungerer ikke	492
Skylning	
Vandet stråler ikke	493
Vandstrålen er lang tid om at komme i gang	494
Vandet er ikke varmt	495
Vandtrykket er for lavt	496
Dyselukkeren er ustabil	497
Bruserens retning er forkert	498
Der høres en skvulpende lyd fra sædet	499
Lugtfjerner	
Ventilatoren til lugtfjernereren kører konstant	500
Ventilatoren til lugtfjernereren fungerer ikke	501
Lugtfjernerens virkning er svagere	502
Automatisk udskylning	
Toilettet skyller ikke ud automatisk	503
Vandgennemstrømningen er svag, eller der er ikke skyllet helt ud i toilettet	504
Toiletkummen er tilstoppet	505
Tørrer	
Tørreren virker ikke	506
Luften er ikke varm	507
Varm luft stopper pludseligt	508
Funktionen Automatisk åbn og luk sæde/låg	
Sædets låg lukker for hurtigt	509
Sædet eller låget åbner eller lukker ikke automatisk	510
Sædets låg bevæger sig, selvom der ikke er nogen i nærheden af toilettet	511
Sædets låg lukkes ikke	512
Smartphone-app	
Smartphonen blev ikke parret med toilettet	513
Der blev ikke oprettet forbindelse mellem smartphonen og toilettet	514
Der blev ikke oprette forbindelse til toilettet, eller toilettet kan ikke betjenes vha. appen	515

Diverse

Der drypper vand på undersiden af toilettet	516
Dyselukkeren lukker ikke.....	517

Rengøring

Før rengøring

Retningslinje.....	518
--------------------	-----

Rengøring

Toiletsæde, låg, dæksler og fjernbetjening (plastikdele)	519
Fjernelse af låget for rengøring	520
Toiletkumme (keramiske dele).....	523
Dyselukker/lugtfjernerfilter.....	524
Dyse	526

Vigtig meddelelse

Om Bluetooth®

Forholdsregler ved brug af Bluetooth®	528
---	-----

Service efter salg

Service efter salg.....	529
Kontakt	531

Læs før brug

Korrekt brug af dette produkt sikres ved at læse vejledningen og den trykte "HURTIG START-VEJLEDNING" omhyggeligt, før produktet tages i brug.

Hvis de beskrevne sikkerhedsforanstaltninger i den trykte "HURTIG START-VEJLEDNING" (medfølger) ikke følges, kan det i visse tilfælde medføre alvorlige ulykker.

Hvert af disse punkter er ekstremt vigtigt for sikkerheden og skal overholdes nøje.



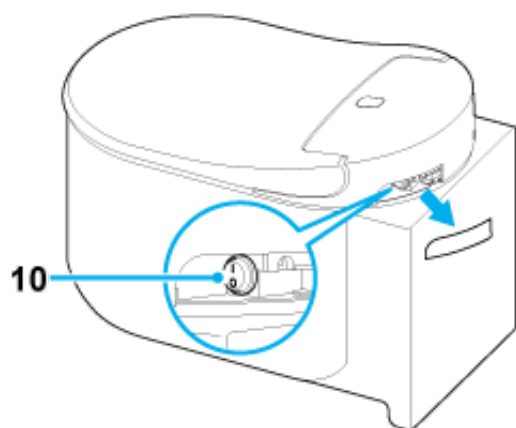
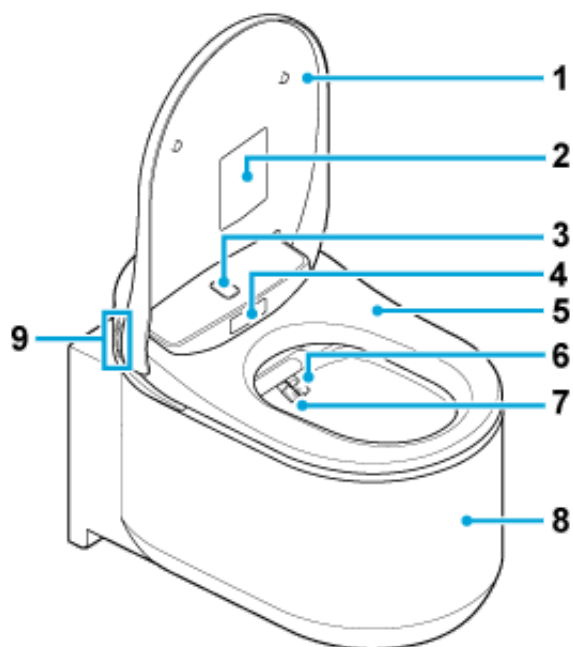

I tilfælde af en ulykke som følge af forkert brug, kan GROHE ikke pålægges erstatningsansvar.

Hovedenhed



- 1 Toiletsædets låg
- 2 Forsigtig-mærkat
*Fjern ikke denne mærkat.
- 3 Overkropssensor
- 4 Underkropssensor
- 5 Toiletsæde
- 6 Dyse (til bagskyl)
- 7 Dyse (til forskyl)
- 8 Toiletkumme

9 Funktionsknapper

-  : Forskyl (til kvinder)
-  : Bagskyl
-  : Justering af strålestyrke. +
-  : Justering af strålestyrke. -

10 Tænd/sluk-knap

NOTE:

- Tryk på udskylningsknappen på væggen for at skylle ud manuelt.

Fjernbetjening

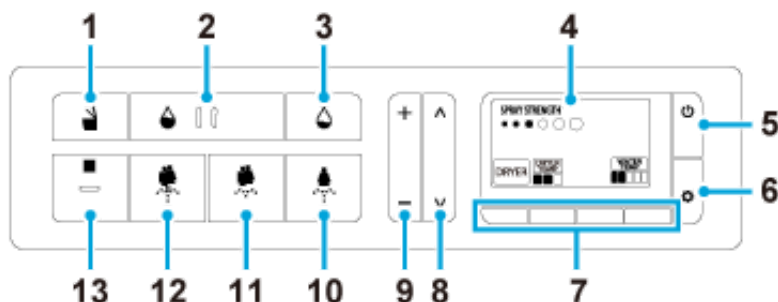

- 1 Knappen Åbn/luk toiletsæde
- 2 Knappen Skyl ud (fuld) (VALGFRI*)
- 3 Knappen Skyl ud (let) (VALGFRI*)
- 4 Skærm
- 5 Knappen Tænd/sluk/Start
- 6 Knappen Indstil/Næste
- 7 Funktionsknapper
- 8 Knapperne Juster dyseposition
- 9 Knapperne Justering af strålestyrke
- 10 Knappen Forskyl (til kvinder)
- 11 Knappen Bagskyl – blid
- 12 Knappen Bagskyl
- 13 Stopknap

*Udsylningsknapperne fungerer kun, når den automatiske udsylningsfunktion er udstyret med GROHE-cisternen.

NOTE:

- Skærmen Sluk vises, når strømmen slukkes ved at trykke på knappen (Tænd/sluk/Start).
- Når skærmen ikke bruges i 30 sekunder, vender den tilbage til startmenuen. Start i dette tilfælde betjeningen fra begyndelsen.
- Restbillede kan forekomme på skærmen, når fjernbetjeningen bruges i omgivelser med lav temperatur. Dette er ikke en fejlfunktion. Skærmen vender tilbage til normal tilstand, når omgivelsernes temperatur bliver normal.

- Skærmen kan en gang imellem vise en omvendt sort-hvid skærm. Dette er ikke en fejlfunktion.

Udskiftning af afladede batterier i fjernbetjeningen

Udskift batterierne med nye, når indikatoren  eller meddelelsen "Replace the battery" vises på skærmen.

1. Fjern skruen og spændeskiven fra fjernbetjeningen.

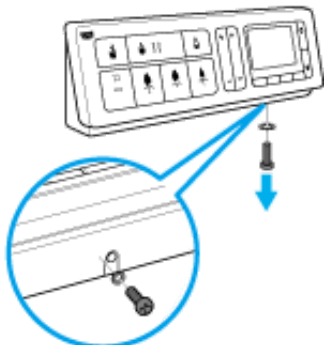

2. Fjern fjernbetjeningen fra holderen.

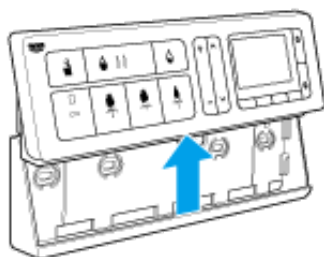

3. Fjern bagpladen, og udskift batterierne med nye (to 1,5 V AA alkalinebatterier).

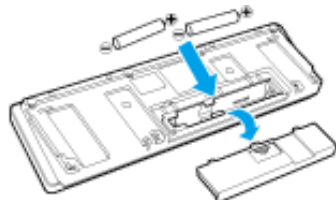

4. Fastgør bagpladen, og sæt fjernbetjeningen tilbage i holderen. Fastgør den derefter med spændeskiven og skruen.

NOTE:

- Rør ikke ved knapperne på fjernbetjeningen ved udskiftning af batterier.
- Der kan forekomme lodrette linjer på skærmen, når batterierne fjernes. Dette er ikke en fejlfunktion. De lodrette linjer forsvinder igen, når batterierne sættes i fjernbetjeningen igen.

Skærmliste

Startmenu

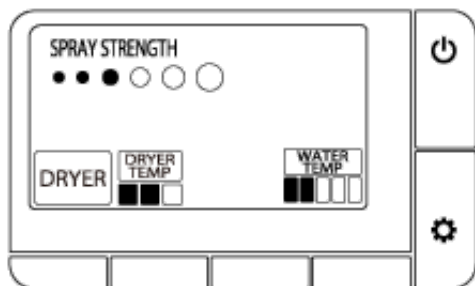

Under skylning

Bagskyl

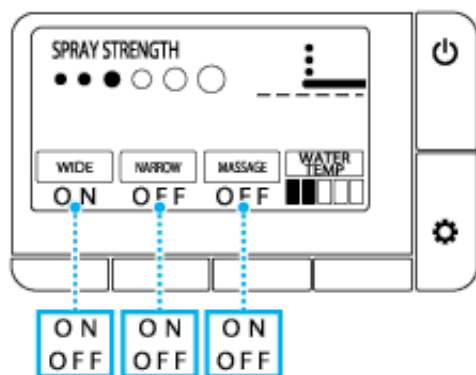

Forskyl

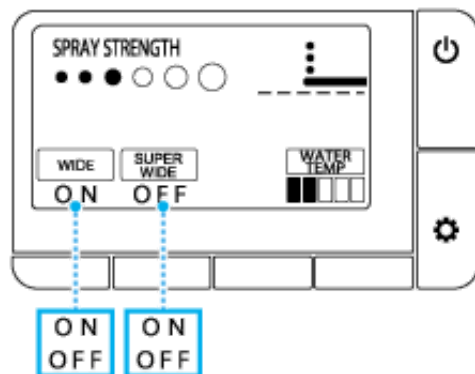

Indstillingsskærm

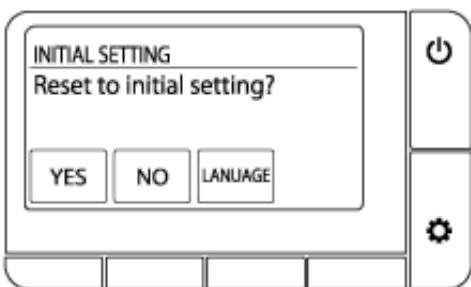
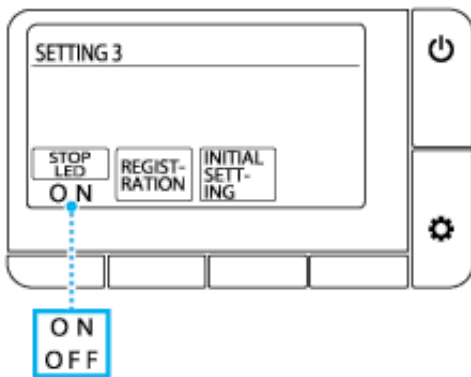
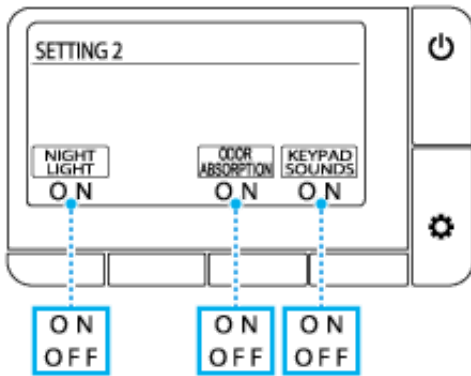
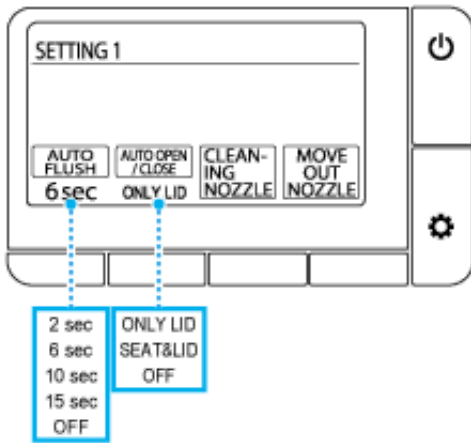

Sprogvalg

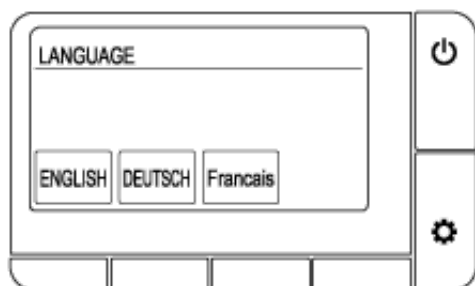

Fejlmeddelelse

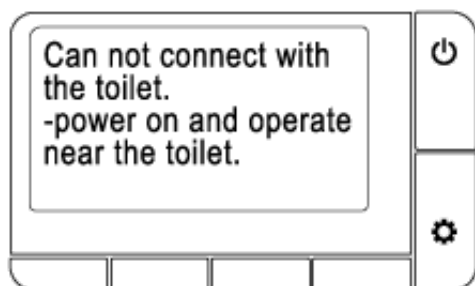
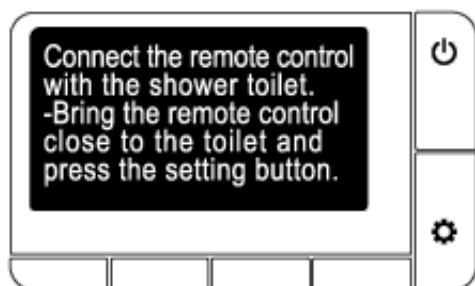
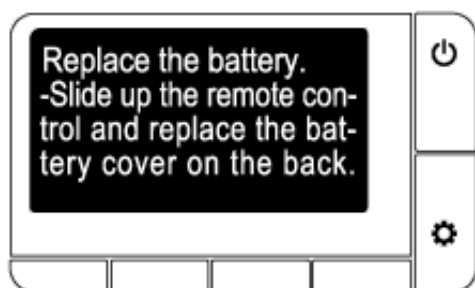
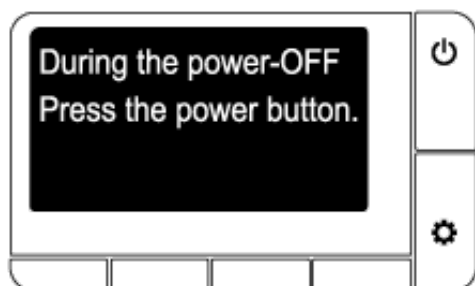

Grundlæggende brug

1. Stå foran toiletsædet.



Toiletsædets låg åbner automatisk.





NOTE:

- Sædet åbnes ved at trykke på knappen  (åbn/luk).

2. Sid på toiletsædet, og luftfjerner starter.

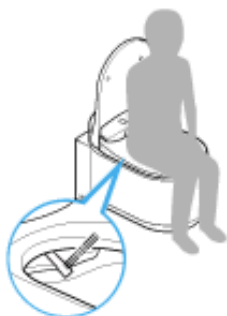
3. Tryk på knappen  (bagskyl), knappen  (bagskyl – blid) eller knappen  (forskyl for kvinder) for at skylle.





Tryk på knappen  (stop) for at stoppe med at skylle.

4. Tryk på knappen under indikatoren [DRYER] for at tørre med varm luft. Tryk på knappen  (stop) for at stoppe med at tørre.





5. Rejs dig fra toilettet.

- Automatisk udskylning: Udskylning starter automatisk
- Fjernudskylning: Tryk på knappen  (skyl ud/fuld) eller knappen  (skyl ud/let).
- Manuel udskylning: Tryk på udskylningsknappen på væggen.



NOTE:

- Den automatiske udskylningsfunktion er kun tilgængelig for GROHE-cisternen udstyret med automatisk udskylningsfunktion.
- Knapperne  /  på fjernbetjeningen fungerer kun, når GROHE-cisternen med automatisk udskylningsfunktion er monteret.

6. Gå væk fra toilettet.

Toiletsædets låg lukker. Toiletsædets låg lukker automatisk ca. 1 minut, efter du er gået væk fra toilettet.

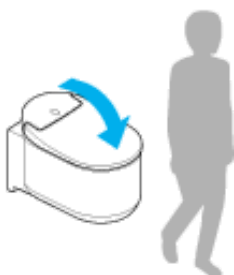

NOTE:

- Sædet lukkes ved at trykke på knappen  (åbn/luk).

Skylning med en bruser

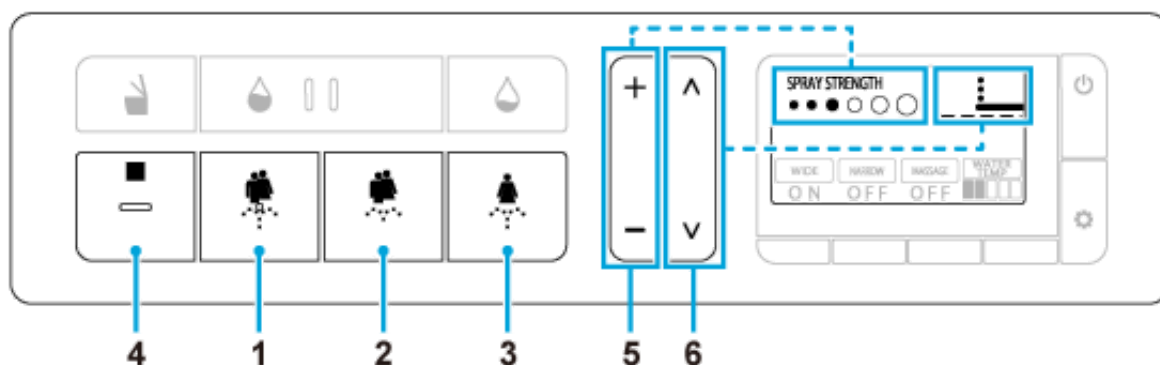

- 1 Knappen (bagskyl): Skyller bagi.
- 2 Knappen (bagskyl – blid): Skyller blidt bagi.
- 3 Knappen (forskyl til kvinder): Skyller foran.
- 4 Knappen (stop): Stopper skylning.
- 5 Knappen Justering af strålestyrke (+/-): Justerer stråletrykket (6 niveauer) under skylning.
- 6 Knappen Juster dyseposition (^ / v): Justerer dysepositionen (5 niveauer: standard/2 niveauer frem/2 niveauer tilbage) under skylning.

Yderligere brug

Tryk på knapperne under indikatorerne på skærmen under skylning.

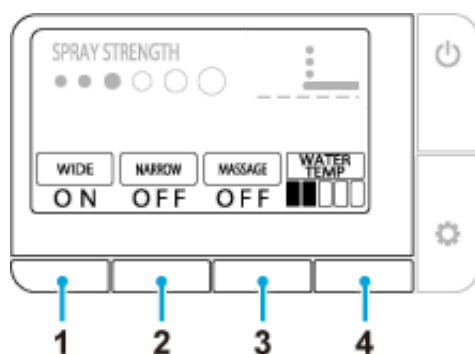

- 1 [WIDE] (): Flytter dysen tilbage og frem for at skylle et større område.
- 2 [SUPER WIDE] (): Skyller et stort område
- [NARROW] (): Bevæger sig tilbage og frem over et lille område.
- 3 [MESSAGE] (): Vandtrykket skifter mellem to niveauer for en masserende effekt.
- 4 [WATER TEMP] (): Justerer vandtemperaturen (6 niveauer: Fra (vandtemperatur), Lav (ca. 28°C

) til Høj (ca. 40°C))

NOTE:

- Skyllefunktionen kan ikke bruges uden at sidde på toiletsædet.
- Brusefunktion stopper automatisk efter 2 minutter. Denne funktion kan dog forlænges op til 6 minutter, når massagefunktionen og lignende bruges under skylning.
- Der kommer vand ud i nærheden af dyserne, når du sætter dig på toiletsædet eller lige før eller efter skyllefunktionen. Dette er ikke en fejlfunktion.
- Bruserens vandtemperatur kan blive lavere end forventet, når temperaturen på det tilførte vand er ekstremt lav som f.eks. om vinteren.
- Sæt dig længere tilbage på toiletsædet for mindre vandsprøjt under skyllefunktionen.
- Bruseren stopper, når der skylles ud i toilettet. Bruseren kan ikke bruges, mens der skylles ud i toilettet.
- Undgå at bruge bruseren i længere tid. Brug ikke denne funktion til at vaske indvendigt i endetarmen, skeden eller urinrøret.
- Brug ikke denne funktion til at stimulere afføring. Undgå også at have bevidst afføring under brug af denne funktion.
- Brug ikke denne funktion, når der er smerter eller betændelse i de intime dele.
- Når brugeren får medicinsk behandling i de intime dele, skal lægens instruktion til brug af denne funktion følges.

Tørring med varm luft



- 1 [DRYER]: Tryk på knappen under denne funktion for at bruge tørrefunktionen.
- 2 [DRYER TEMP]: Tryk på knappen under denne indikator på skærmen under tørrefunktionen for at justere tørretemperaturen.
 - ■ □ Mellem (ca. 40 °C)
 - ■ ■ Høj (ca. 55 °C)
 - □ □ Lav (rumtemperatur)
- 3 ■ (Stop): Stopper tørrefunktionen.

NOTE:

- Hvis indikatoren [DRYER] ikke vises på skærmen, skal du trykke på knappen (tænd/sluk/start).
- Tørretemperaturen vender tilbage til startindstillingen, når tørrefunktionen stoppes.
- Tørrefunktionen stopper efter ca. 4 minutter.

Betjening vha. en smartphone-app

Du kan betjene toilettet med en Bluetooth®-aktiveret smartphone vha. den dedikerede app "SENSIA ARENA".

Installation af appen

For Android OS

Søg efter "SENSIA ARENA" i Google Play, og installer den.



For iOS

Søg efter "SENSIA ARENA" i App Store, og installer den.



Første brug af appen (første indstilling)

1. Åbn appen.
2. Ansvarsfraskrivelsen vises, efterfulgt af vejledning til hvordan appen bruges.
Læs og bekræft oplysningerne, og tryk på [Agree] og [Next] to gange.
3. Aktiver smartphonens Bluetooth-funktion.

- **For Android OS**

Tillad, at smartphonen opretter forbindelse til toilettet, når anmodningsmeddelelsen om Bluetooth-forbindelse vises på skærmen til valg af Bluetooth-enhed. Derefter vises skærmen til valg af toilet.

- **For iOS**

Aktiver Bluetooth-funktionen i Indstillinger.

Parring af toilettet med en Bluetooth®-aktiveret smartphone

1. Åbn toiletsædets låg.
2. Indstil fjernbetjeningen til Startmenuen, og tryk derefter på knapperne nedenunder [DRYER] og [WATER TEMP] på samme tid i mere end 2 sekunder.
3. Udfør parring inden for 1 minut efter ovenstående handling.

- **For Android OS**

1. Åbn appen "SENSIA ARENA", og tryk øverst på skærmen.

Vent, mens der vises en meddelelse om oprettelse af forbindelse.

2. Når anmodningsmeddelelsen om Bluetooth-parring vises, skal du bekræfte enhedens navn "Shower Toilet" og udføre parring.

For visse smartphonemodeller skal du åbne meddelelsespanelet øverst på skærmen og trykke på anmodningsknappen for parringsindstilling.

- **For iOS**

1. Åbn appen "SENSIA ARENA", og tryk øverst på skærmen. Vent, mens der vises en meddelelse om oprettelse af forbindelse.
2. Når anmodningsmeddelelsen om Bluetooth-parring vises, skal du bekræfte enhedens navn "Shower Toilet" og udføre parring.

Toilettet laver tre biplyde, når parringen er udført. Når parringen er udført, skal disse trin ikke følges ved efterfølgende oprettelse af forbindelse.

NOTE:

- Vær forsigtig med ikke at tabe din smartphone i toilettekummen. GROHE kan ikke holdes ansvarlig for beskadigelse af smartphonen.
- GROHE garanterer ikke, at denne funktion fungerer på alle smartphones, der er kompatible med Bluetooth-forbindelse.
- Der kan kun oprettes forbindelse til toilettet med 1 smartphone ad gangen.
- Der kan gemmes parringsoplysninger for op til 7 smartphones på toilettet. Hvis der parres en 8. smartphone, skal smartphonen med de ældste parringsoplysninger parres igen.
- Når toilettet er forbundet til en smartphone, kan skyllefunktion (strålestyrke, dyseposition osv.) ikke betjenes fra fjernbetjeningen. Knappen ■ (stop) kan dog bruges til at stoppe skyllefunktionen.
- Tryk på knappen ■ (stop) for at afbryde Bluetooth-forbindelsen.
- Når toilettet betjenes med en smartphone, skal det betjenes inde på toilettet. Når en anden person bruger toilettet, må du desuden ikke betjene det med din smartphone.

Vilkår for brug af appen

1. GROHE kan ikke holdes ansvarlig for nøjagtighed, brugbarhed, tilstand, anvendelse til visse formål og for sikkerheden af oplysninger i denne app.
2. GROHE kan ikke holdes ansvarlig på nogen måde, med undtagelse af forsæt eller grov forsømmelse fra GROHEs side, i tilfælde af, at en bruger lider enhver form for beskadigelse pga. brugen af eller manglende evne til at bruge denne app.
3. Kunder accepterer, at ansvaret i forbindelse med brugen af denne app ligger hos kunden, og at ansvaret og byrden for at løse eventuelle tvister, der opstår mellem en bruger og en tredjepart, bæres af brugeren, da GROHE ikke kan holdes ansvarlig på nogen måde.
4. GROHE kan ikke holdes ansvarlig i tilfælde af, at oplysninger registreret eller tilvejebragt af brugeren via denne app går tabt, selv af årsager der kan tilskrives GROHE.
5. GROHE kan ikke holdes ansvarlig på nogen måde i tilfælde af, at en tvist eller beskadigelse er opstået under brugen af en relateret tjeneste af brugeren. GROHE yder ingen form for garanti med henblik på denne app, herunder funktioner, kvalitet, kontinuerlig brug og forhold i forbindelse med eksisterende eller ikke-eksisterende krænkelse af andre parters rettigheder.

Funktionen Automatisk åbn og luk sæde/låg

Du kan indstille funktionen til automatisk åbning/lukning af toiletsædets låg eller både toiletsædets låg og toiletsædet.

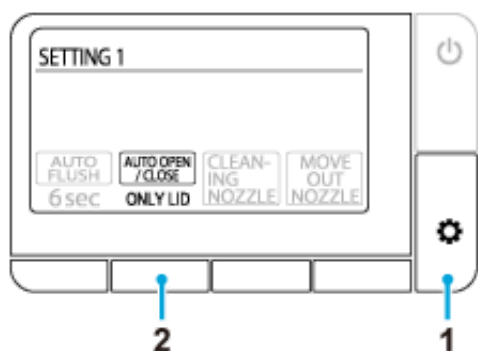

1. Tryk på knappen (indstil/næste) gentagende gange, indtil skærmen [SETTING1] vises.
2. Tryk på knappen nedenunder [AUTO OPEN/CLOSE] gentagende gange for at vælge indstillingen.
 [ONLY LID]: Åbner/lukker automatisk toiletsædets låg (standard).
 [SEAT & LID]: Åbner/lukker automatisk toiletsædet og toiletsædets låg.
 [OFF]: Funktionen til automatisk åbning og lukning er slået fra.

NOTE:

- Direkte sollys og varmelegemer kan medføre, at sensoren fejlfungerer, og at toiletsædets låg åbner automatisk.
- Åbn og luk toiletsædets låg blidt, når det åbnes og lukkes manuelt. Overdreven kraft kan beskadige toiletsædets låg.
- Toiletsædet må ikke blokeres, stoppes eller flyttes i den modsatte retning manuelt. Dette kan beskadige eller medføre, at funktionen til automatisk lukning fejlfungerer.
- Sensoren registrerer muligvis ikke brugeren, når rumtemperaturen er over 30 °C. Hvis dette sker, skal du lufte ud på toilettet for at sænke temperaturen eller bevæge dig tættere på toilettet.

Automatisk udskylningsfunktion (VALGFRI)



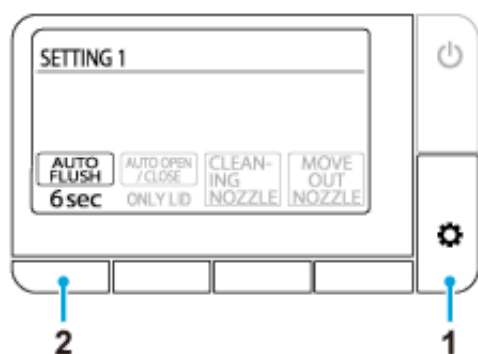

*Denne funktion fås kun til GROHE-cisternen, der er udstyret med automatisk skyllefunktion.

Skyller automatisk ud, ca. 6 sekunder som standard, efter at brugeren har rejst sig fra toiletet. Du kan også ændre denne indstilling for forsinket udskylning.



1. Tryk på knappen  (indstil/næste) gentagende gange, indtil skærmen [SETTING1] vises.
2. Tryk på knappen nedenunder [AUTO FLUSH] gentagende gange for at vælge indstillingen.
 - [2 sec]: Skyller ud efter 2 sekunder
 - [6 sec]: Skyller ud efter 6 sekunder (standard)
 - [10 sec]: Skyller ud efter 10 sekunder
 - [15 sec]: Skyller ud efter 15 sekunder
 - [OFF]: Automatisk skyllefunktion er slået fra

NOTE:

- I tilfælde af at vandforsyningen til toiletet er afbrudt, skal du fylde en spand med vand og forsigtigt hælde indholdet i toiletkummen for at skylle ud manuelt. Gentag om nødvendigt.
- Når der er brugt for meget toiletpapir, kan der muligvis ikke skylles helt ud, når knappen  (skyl ud/let) bruges. I dette tilfælde skal du bruge knappen  (skyl ud/fuld).
- Kontinuerlig udskylning er muligvis ikke muligt. Hvis dette sker, skal du skylle ud manuelt ved at trykke på knapperne  /  eller udskylningsknappen på væggen efter et stykke tid.
- Den automatiske udskylningsfunktion aktiveres ikke, når brugeren sidder på toiletsædet i mindre end 10 sekunder.

Lugtfjernerfunktion

Lugtfjernerfunktionen aktiveres, når toiletsædets låg åbnes, eller når brugeren sætter sig på toiletsædet, og stopper automatisk ca. 1 minut, efter at brugeren rejser sig fra toilettet. Du kan indstille lugtfjernerfunktionen, der fjerner lugt fra toiletkummen.

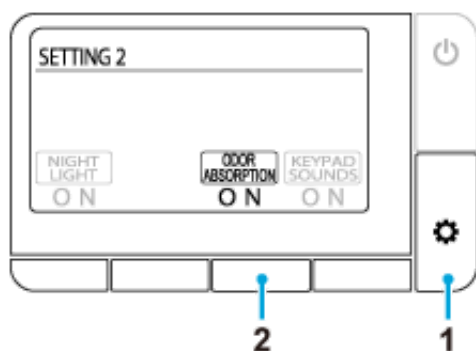



1. Tryk på knappen  (indstil/næste) gentagende gange, indtil skærmen [SETTING2] vises.
2. Tryk på knappen nedenunder [ODOR ABSORPTION] gentagende gange for at vælge indstillingen.
[ON]: Lugtfjernerfunktionen er slået til (standard).
[OFF]: Lugtfjernerfunktionen er slået fra.

Funktionen Nattelys

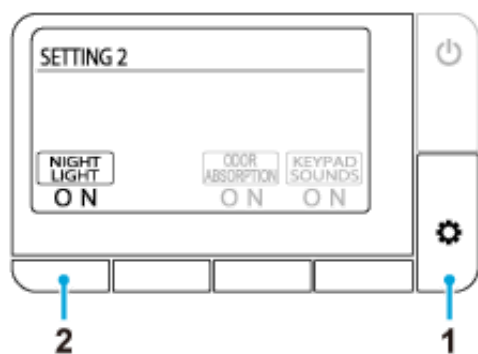
Når sensoren registrerer en bruger, oplyser et blødt lys den indvendige side af kummen. Når brugeren rejser sig fra toilettet, går lyset automatisk ud efter ca. 1 minut.



1. Tryk på knappen  (indstil/næste) gentagende gange, indtil skærmen [SETTING2] vises.
2. Tryk på knappen nedenunder [NIGHT LIGHT] gentagende gange for at vælge indstillingen.
[ON]: Funktionen Nattelys er slået til, og knappen  (stop) blinker orange. (Default)
[OFF]: Funktionen Nattelys er slået fra.

Knapbetjeningslyd

Du kan slå fjernbetjeningens knapbetjeningslyd til eller fra.

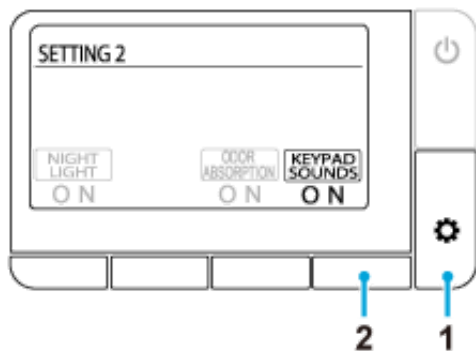

1. Tryk på knappen  (indstil/næste) gentagende gange, indtil skærmen [SETTING2] vises.
2. Tryk på knappen nedenunder [KEYPAD SOUND] gentagende gange for at vælge indstillingen.
[ON]: Knapbetjeningslyden er slået til (standard)
[OFF]: Knapbetjeningslyden er slået fra

LED-indstilling af stopknappen

Du kan slå skylning med knappen ■ (stop) til og fra under nattelysfunktionen.



1. Tryk på knappen ⚙️ (indstil/næste) gentagende gange, indtil skærmen [SETTING3] vises.
2. Tryk på knappen nedenunder [STOP LED] gentagende gange for at vælge indstillingen.
[ON]: LED skyller (standard)
[OFF]: LED slukker

Ændring af sproget

Du kan ændre sproget på skærmen (engelsk/tysk/fransk).

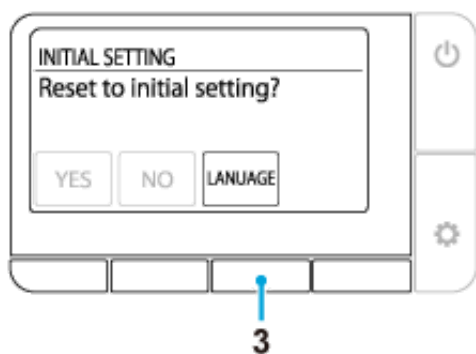
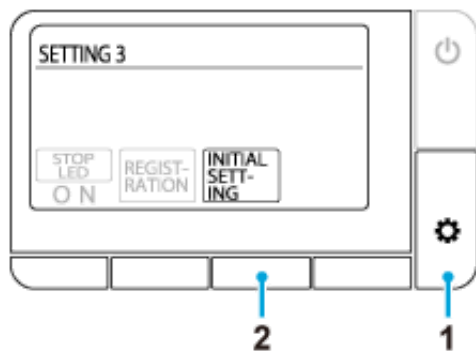

1. Tryk på knappen  (indstil/næste) gentagende gange, indtil skærmen [SETTING3] vises.
2. Tryk på knappen nedenunder [INITIAL SETTING].
3. Tryk på knappen nedenunder [LANGUAGE] gentagende gange, og vælg derefter det ønskede sprog.
[ENGLISH]: engelsk (standard)
[DEUTSCH]: tysk
[Francais]: fransk

Gendannelse af standardindstillingerne

Alle funktionerne undtagen sprogindstillingerne kan gendannes til standardindstillingerne fra fabrikken.

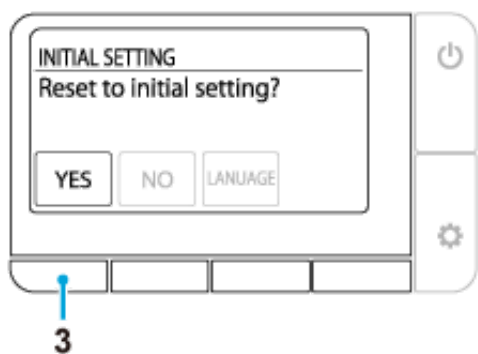
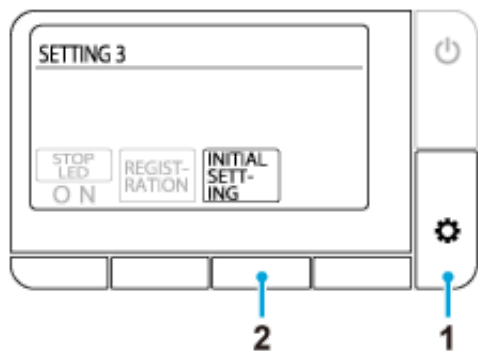

1. Tryk på knappen  (indstil/næste) gentagende gange, indtil skærmen [SETTING3] vises.
2. Tryk på knappen nedenunder [INITIAL SETTING].
3. Tryk på knappen nedenunder [YES].

Ingen funktioner fungerer

Der tilføres ikke elektricitet.

🔗 Kontrollér, om der er strømafbrydelse, afbryderen er udløst eller andre sandsynlige årsager.

Der er slukket for strømmen til toilettet.

🔗 Tryk på tænd/sluk-knappen på toilettet for at tænde for det.

Der er opstået en kortslutning.

🔗 Sluk for strømmen til toilettet, og anmod om reparation.

Der anvendes en anden spænding end 220-240 V.

🔗 Sluk for strømmen til toilettet, og anmod om reparation.

Fjernbetjeningen fungerer ikke

Fjernbetjeningen er slukket.

☞ Tryk på knappen  (tænd/sluk/start) for at tænde for strømmen.

Batterierne er afladede (meddelelsen "Replace the battery." vises).

☞ [Udskift batterierne med nye](#)

Batterierne er ikke sat korrekt i.

☞ Isæt batterierne i den rigtig retning.

Metalgenstande er placeret i nærheden af sædet eller fjernbetjeningen.

☞ Fjern metalgenstandene.

Toilettet er forbundet til en smartphone.

☞ Tryk på knappen  (stop) for at afbryde Bluetooth-forbindelsen.

Der bruges en anden fjernbetjening end den medfølgende.

☞ Når der bruges en anden fjernbetjening end den medfølgende, skal den registreres til toilettet. Se registreringsproceduren i "Fjernbetjeningen er ikke registreret korrekt" herunder.

Fjernbetjeningen er ikke registreret korrekt.

☞ Følg proceduren herunder for at registrere fjernbetjeningen til toilettet.

1. Fjern skruen og spændeskiven fra fjernbetjeningens holder.
2. Tag fjernbetjeningen ud af holderen, og bring den tættere på toilettet.
3. Tryk på knappen  (indstil/næste).
4. Følg meddelelsen, der vises på skærmen.

Vandet stråler ikke

Vandafspærringsventilen er lukket.

☞ Vandafspærringsventilen er placeret indvendigt i cisternen. Anmod om reparation.

Filteret er tilstoppet.

☞ Filteret er placeret indvendigt i toiletkummen. Anmod om reparation.

Vandforsyningstrykket er for lavt, eller vandtryksindstillingen er indstillet på det laveste niveau.

☞ Tryk på [+ på knappen Justering af strålestyrke](#).

Underkropssensoren registrerer ikke en bruger.

☞ Sæt dig på toilettet. Eller skift siddestilling. Sæt dig f.eks. længere tilbage på sædet.

En brugers tøj er svært at registrere.

☞ Lad sensoren registrere en brugers hud.

Toilettet skyller ud.

☞ Dette er ikke et problem. Uds skylning prioriteres. Tryk på knappen  (bagskyl),  (bagskyl – blid) eller  (fors skyl (til kvinder)) igen, når der er skyllet ud i toilettet.

Vandstrålen er lang tid om at komme i gang

Temperaturen på vandet, der leveres til sædet, er for lav.

👉 Dette er ikke et problem. Når vandtemperaturen er ekstremt lav f.eks. om vinteren, kan det tage længere tid end normalt, før vandet sprøjtes pga. klargøring til at sprøjte varmt vand.

Vandet er ikke varmt

Vandtemperaturen er indstillet på den laveste indstilling.

☞ Tryk på knappen nedenunder [\[WATER TEMPI\]](#), og juster temperaturen til det passende niveau.

Temperaturen på det tilførte vand er ekstremt lav.

☞ Bruserens vandtemperatur kan blive lavere end forventet, når temperaturen på det tilførte vand er ekstremt lav som f.eks. om vinteren.

Vandtrykket er for lavt

Vandtryksindstillingen er indstillet på det laveste niveau.

🔗 Tryk på [+](#) på knappen [Justering af strålestyrke](#).

Dyselukkeren er ustabil.

Toiletbørsten eller andre genstande har rørt ved lukkeren under rengøring, og lukkeren er faldet af.

👉 [Fastgør dyselukkeren korrekt.](#)

Bruserens retning er forkert

Justering af dysespidsen er ikke i den rigtige position.

🔧 Juster dysespidsen korrekt.

Der høres en skvulpende lyd fra sædet

Der høres en skvulpende lyd fra sædet, når strålen stoppes.

👉 Dette er ikke et problem. Det er den lyd, motoren genererer, når toilettet fungerer normalt. Det er ikke et problem, så længe vandtrykket og/eller dysepositionen kan justeres korrekt.

Ventilatoren til lugtfjernerer kører konstant

Underkropssensoren er beskidt eller våd.

👉 Tør sensoren af med en fugtig, blød klud.

Ventilatoren til lugtfjernerer fungerer ikke

[ODOR ABSORPTION] er slået fra.

🔗 Indstil [\[ODOR ABSORPTION\]](#) til [ON].

Underkropssensoren er beskidt, eller brugeren har siddet på toiletsædet i længere tid end 2 timer.

🔗 Sensoren fejlregistrerer muligvis. Tør sensoren af med en fugtig, blød klud. Ventilatoren til lugtfjernerer stopper efter 2 timers kontinuerlig brug.

Lugtfjernerens virkning er svagere

Snavs på lugtfjernerpatronen kan resultere i utilstrækkelig lugtfjernelse.

👉 [Rengør lugtfjernerpatronen](#), hvis der bemærkes lugt.

Har lugtfjernerpatronen nået afslutningen af sin levetid?

👉 Udskift lugtfjernerpatronen. Se metoden beskrevet i "[Rengøring af lugtfjernerfilteret](#)" for fjernelse og isætning af patronen.

Toilettet skyller ikke ud automatisk

[AUTO FLUSH] er indstillet til [OFF].



🔗 Indstil [\[AUTO FLUSH\]](#) til andet end [OFF].

En anden vandtilførselsysteme end GROHE-cisternen udstyret med automatisk skyllefunktion er monteret.

🔗 Denne funktion fås kun til GROHE-cisternen, der er udstyret med automatisk skyllefunktion.

Vandgennemstrømningen er svag, eller der er ikke skyllet helt ud i toilettet

Der er brugt for meget toiletpapir.

🔗 Når der er brugt for meget toiletpapir, kan der muligvis ikke skylles helt ud, når knappen  (skyl ud/let) bruges. I dette tilfælde skal du bruge knappen  (skyl ud/fuld).

🔗 Bemærk, at mængden af toiletpapir, der kan skylles ud i en enkelt fuld udskylning, er ca. 5 m.

Toiletkummen er tilstoppet

Der er brugt for meget toiletpapir.

🔗 Indstil [\[AUTO FLUSH\]](#) til [OFF], og fjern derefter tilstopningen.

*Toilettet skyller muligvis ud automatisk under fjernelse af tilstopningen, og vandet i toiletkummen kan flyde over.

Tørreren virker ikke

Underkropssensoren registrerer ikke en bruger.

👉 Sæt dig på toilettet. Eller skift siddestilling. Sæt dig f.eks. længere tilbage på sædet.

En brugers tøj er svært at registrere.

👉 Lad sensoren registrere en brugers hud.

Luften er ikke varm

[DRYER TEMP] er indstillet for lavt.

👉 Tryk på knappen nedenunder indikatoren [\[DRYER TEMP\]](#) for at justere temperaturen.



Varm luft stopper pludseligt

Tørrefunktionen er blevet brugt i 4 minutter.

👉 Tryk på knappen nedenunder indikatoren [\[DRYER\]](#) igen.

Sædets låg lukker for hurtigt

Sædets låg skubbes ned under automatisk lukning.

🔗 Tryk på knappen  (åbn/luk). Hvis sædet ikke åbner eller lukker, når der trykkes på knappen  (åbn/luk), skal du slukke for strømmen til toilettet og anmode om reparation.

Sædet eller låget åbner eller lukker ikke automatisk

[AUTO OPEN/CLOSE] er indstillet til [OFF].

🔗 Indstil [\[AUTO OPEN/CLOSE\]](#) til [ONLY LID] eller [SEAT & LID].

Toiletsædets låg er ikke samlet korrekt.

🔗 [Saml toiletsædets låg](#) korrekt.

Overkropssensoren er blokeret eller beskidt.

🔗 Rengør sensoren, eller fjern genstande, der kan blokere for sensoren.

Top > Fejlfinding > Funktionen Automatisk åbn og luk sæde/låg > Sædelåget bevæger sig, selvom der ikke er nogen i nærheden af toilettet

Sædets låg bevæger sig, selvom der ikke er nogen i nærheden af toilettet

Overkropsensoren er udsat for direkte sollys.

🔗 Udsæt ikke sensoren for direkte sollys.

Overkropssensoren er blokeret eller beskidt.

🔗 Rengør sensoren, eller fjern genstande, der kan blokere for sensoren.

Sædets låg lukkes ikke

Overkropssensoren er blokeret eller beskidt.

👉 Rengør sensoren, eller fjern genstande, der kan blokere for sensoren.

Smartphonen blev ikke parret med toilettet

Toilettet er allerede forbundet til en anden smartphone.

👉 Tryk på knappen ■ (stop) for at afbryde den nuværende Bluetooth-forbindelse. Genstart derefter appen, og udfør parring igen.

Der blev ikke oprettet forbindelse mellem smartphonen og toilettet

Der er metalgenstande i nærheden af sædet.

🔗 Fjern metalgenstandene.

Et andet toilet er valgt i appen.

🔗 Bekræft de tre biplyde ved oprettelse af forbindelse mellem smartphonen og toilettet.

Top > Fejlfinding > Smartphone-app > Der blev ikke oprette forbindelse til toilettet, eller toilettet kan ikke betjenes vha. appen

Der blev ikke oprette forbindelse til toilettet, eller toilettet kan ikke betjenes vha. appen

Parringsoplysninger er ikke registeret på toilettet.

🔗 Udfør parring igen i følgende tilfælde: Første gang appen bruges, når smartphonen er blevet udskiftet med en ny, ved brug af appen på et andet toilet.

Smartphonen er blevet udskiftet med en ny.

🔗 Download og installer appen, og udfør parring igen. Bemærk, at data gemt vha. den forrige smartphone ikke kan gendannes.

Toilettet er allerede forbundet til en anden smartphone.

🔗 Tryk på knappen ■ (stop) for at afbryde den nuværende Bluetooth-forbindelse. Genstart derefter appen, og udfør parring igen.

Toiletsædets låg er lukket.

🔗 Åbn toiletsædets låg, og start appen igen.

Der er parret mere end 8 smartphones.

🔗 Hvis der er parret mere end 8 smartphones, skal den smartphone med de ældste parringsoplysninger parres igen.

En smartphones Bluetooth-funktion er slået fra.

🔗 Aktiver smartphonens Bluetooth-funktion.

Der drypper vand på undersiden af toilettet

Luftfugtigheden er for høj, og der dannes kondens.

👉 Tør vanddråber af ofte. Luft også ud på toilettet ofte.

Dyselukkeren lukker ikke

🔗 Dette er ikke et problem. Dyselukkeren er åben under lugtfjernelse.

Retningslinje

Dette afsnit indeholder nogle retningslinjer fra GROHE til rengøring af produktet. Bemærk, at visse rengøringsmidler ikke bør bruges.

Som en generel regel anbefaler GROHE brugen af flydende universalrengøringsmiddel til dette produkt.

Rengøringsredskaber

Blød klud: Brug gamle håndklæder, T-shirts osv. tilklippet i en passende størrelse.

👉 Til toiletsæde, låg, toilet

Svamp: Brug en blød skumsvamp

👉 Til dysespidser

Toiletbørste (ikke slibende): Brug en børste med bløde hår.

👉 Til toiletkummen

Gummihandsker: Bruges til at forhindre hård hud på hænderne.

Smøg kanten på handskerne op, for at forhindre at vand og rengøringsmiddel trænger ind.

Rengøringsmiddel

Neutral toiletrengøringsmiddel/ikke-slibende rengøringsmiddel: Fjerner gullig og/eller sort snavs fra toiletkummen.

👉 Keramiske dele

NOTE:

- Toilet kummen er lavet af et materiale, der hedder AQUA CERAMIC. Brug ikke følgende rengøringsmidler og redskaber for at optimere effekten ved AQUA CERAMIC.
 - Alkali-rengøringsmidler af "chlorerede type"
 - Slibende rengøringsmidler
 - Slibende børster



- Indstil [\[AUTO FLUSH\]](#) og [\[AUTO OPEN/CLOSE\]](#) til [OFF] ved rengøring af toilettet for at undgå fejlregistrering.

Toiletsæde, låg, dæksler og fjernbetjening (plastikdele)

Fugt en blød klud, og tør overfladerne af.



GROHE anbefaler at rengøre toilettet ofte for at forhindre, at der ophobes snavs på toilettets overflader.

Aftørring med en fugtig klud forhindrer også statisk elektricitet, der kan tiltrække støvpartikler, som medfører sort snavs.

NOTE:

- Brug ikke en tør klud eller toiletpapir til at tørre overflader af, da dette kan medføre ridser.
- Sluk for strømmen til toilettet ved rengøring af fjernbetjeningen for at undgå fejlregistrering.

Fjernelse af låget for rengøring

Sædets låg kan nemt fjernes. Dette er nyttigt ved rengøring af hængslet, der normalt er skjult, eller rengøring af hele sædets låg.

Fjernelse af toiletsædets låg

1. Sluk for strømmen til toilettet ved at trykke på tænd/sluk-knappen på toilettet.
2. Åbn sædets låg.

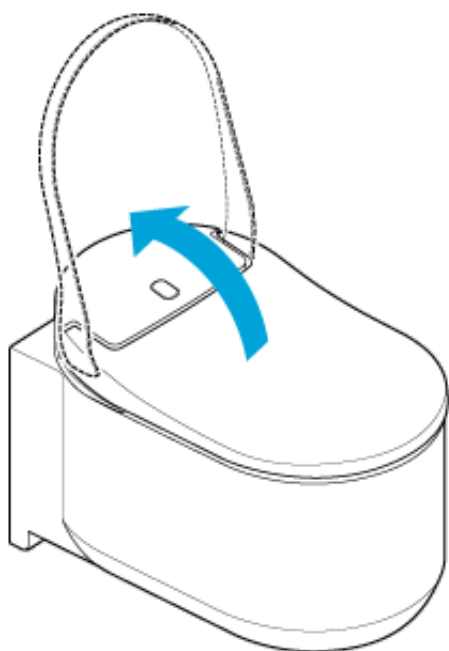

3. Skub låsene på hver side af sædets låg opad.

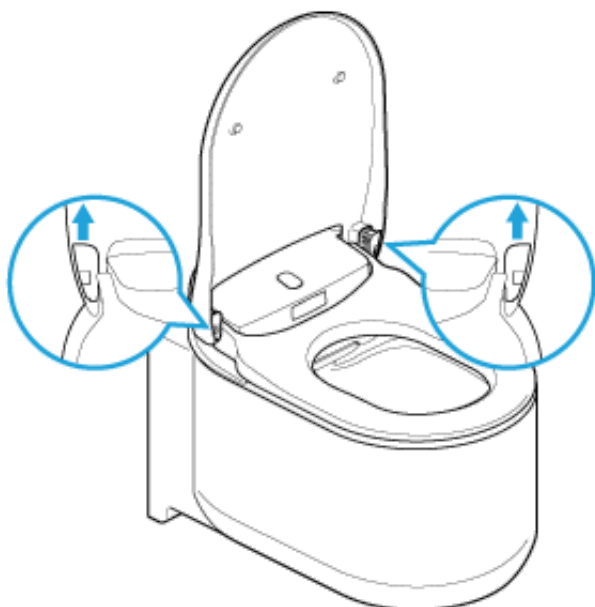

4. Luk sædets låg.

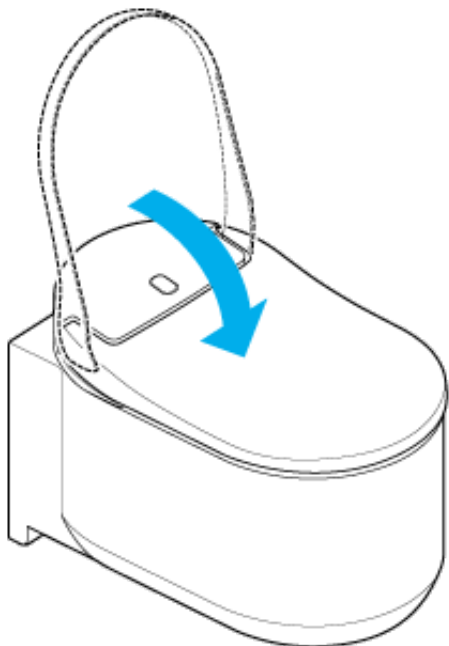

5. Løft sædets låg med begge hænder.

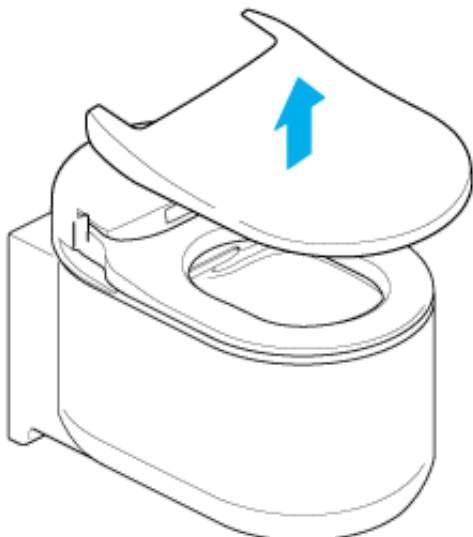

Samling af toiletsædets låg

1. Placer sædets låg på toilettet.

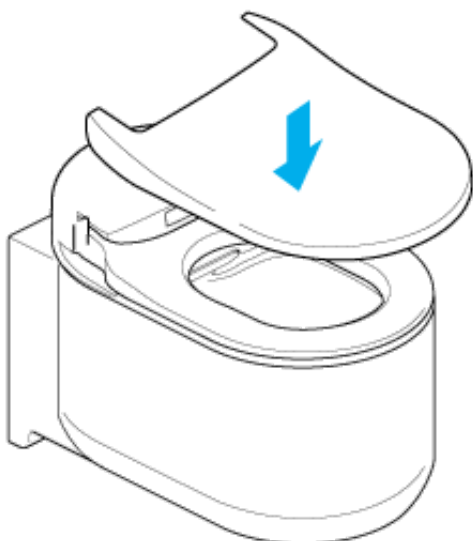

2. Åbn sædets låg.

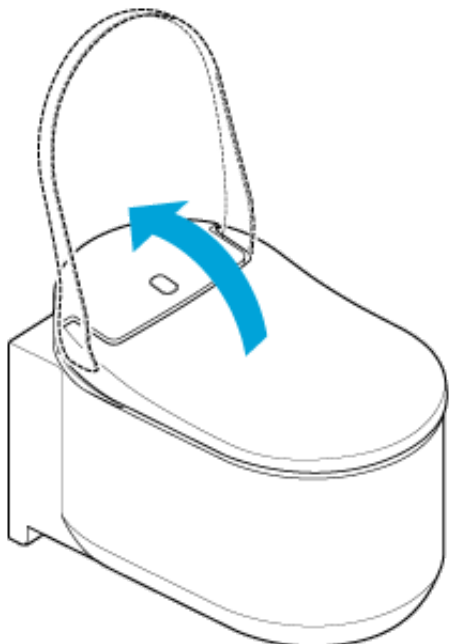

3. Skub låsene nedad.

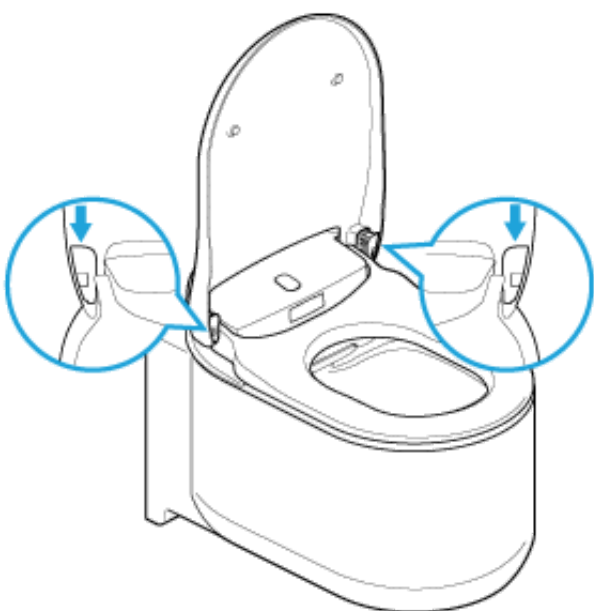

4. Tænd for strømmen til toilettet ved at trykke på tænd/sluk-knappen på toilettet.

NOTE:

- Sluk for strømmen til toilettet, når toiletsædets låg fjernes. Hvis der ikke slukkes for strømmen, kan det medføre beskadigelse af de indvendige dele i sædet.
- Brug ikke overdreven kraft på sædets låg, da dette kan beskadige det.
- Åbn ikke toiletsædet, når sædets låg er fjernet, da dette kan medføre, at toiletsædet bliver ridset eller beskadiget.
- Brug ikke toilettet, når sædets låg er fjernet.

Toiletkumme (keramiske dele)

Toiletkummen er lavet af et materiale, der hedder AQUA CERAMIC.

- Rengør kummen med vand eller lunkent vand og en blød børste eller svamp fugtet med neutralt rengøringsmiddel.

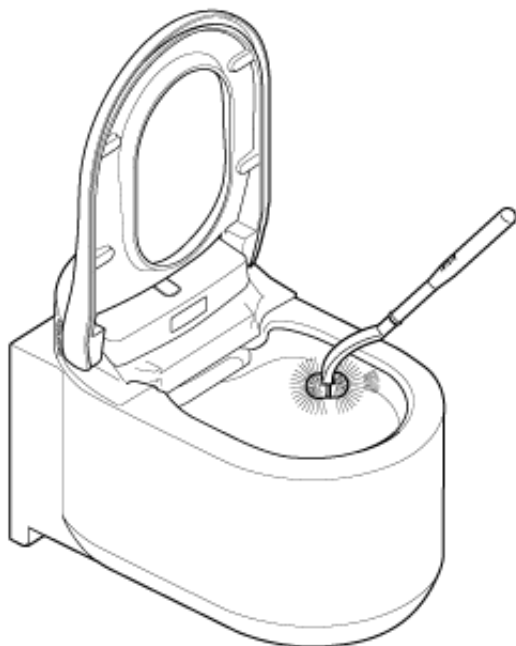

NOTE:

- Brug ikke chlorerede rengøringsmidler, syreholdige rengøringsmidler eller desinficeringsmidler, da gasdampe kan beskadige produktet eller medføre fejlfunktioner.
- Brug ikke varmt vand, da dette kan beskadige toilettet.
- Brug ikke en slibende børste eller et slibende rengøringsmiddel, da disse forringer effekten ved Hyper Clean-overfladen.

Dyselukker/lugtfjernerfilter

Rengøring af dyselukkeren

NOTE:

- Undgå at tørre af med en tør klud eller toiletpapir, da dette kan medføre ridser.
- Undgå at bruge en slibende børste eller et slibende rengøringsmiddel.
- Bemærk, at dyselukkeren har en øverste del og en nederste del.
- Brug ikke overdreven kraft på dyselukkeren, da dette kan beskadige den.

Dyselukkeren kan fjernes for nem rengøring. Se billedet herunder.

1. Følg proceduren i "[Manuel rengøring af dysen](#)" for at åbne dyselukkeren.
2. Fjern dyselukkeren.

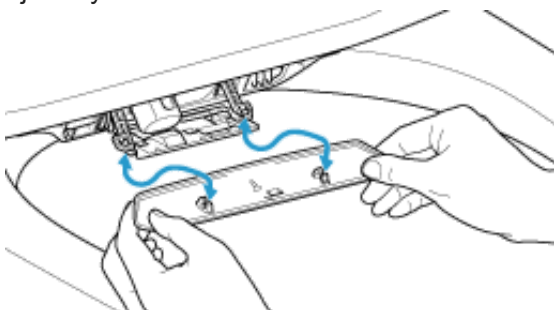

3. Rengør dyselukkeren med en blød klud.
4. Fastgør dyselukkeren, indtil den klikker på plads.
5. Følg proceduren i "[Manuel rengøring af dysen](#)" for at lukke dyselukkeren.

Rengøring af lugtfjernerfilteret

1. Følg proceduren i "[Manuel rengøring af dysen](#)" for at åbne dyselukkeren.
2. Træk lugtfjernerfilteret ud.

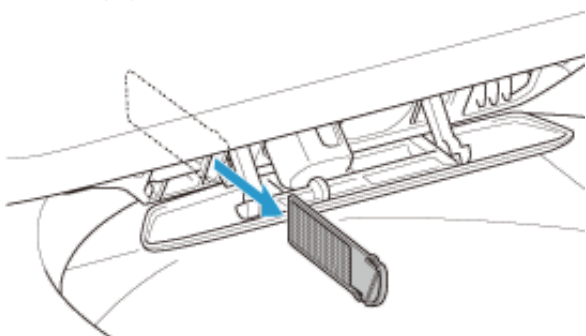

3. Vask lugtfjernerfilteret under rindende vand.

4. Tør lugtfjernerfilteret, og skub det tilbage i åbningen.

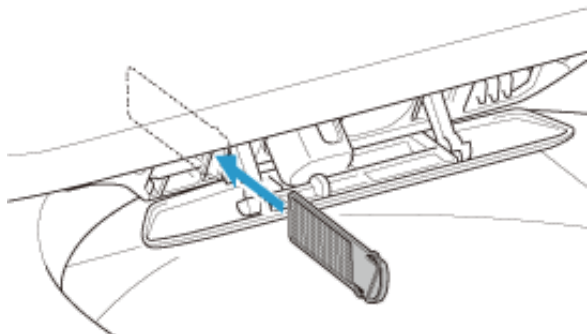

5. Følg proceduren i "[Manuel rengøring af dysen](#)" for at lukke dyselukkeren.

Dyse

Rengøring af dysen med fjernbetjeningen

Følg nedenstående procedure for at rengøre dysen, mens du bruger toilettet (siddende på sædet) vha. fjernbetjeningen.

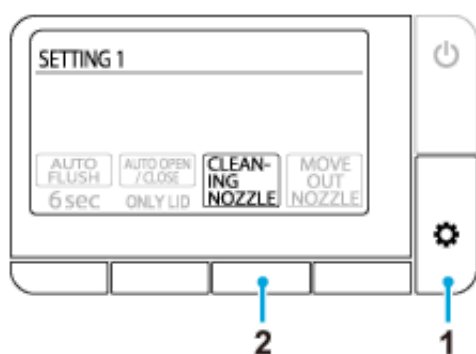

1. Tryk på knappen (indstil/næste) gentagende gange, indtil skærmen [SETTING1] vises.
2. Tryk på knappen nedenunder [CLEANING NOZZLE].

Dysen forbliver trukket sammen indvendigt i huset og rengøres i ca. 15 sekunder.

Manuel rengøring af dysen

Du kan rengøre dyserne manuelt (ved at skrubbe delene med en svamp for at fjerne pletter osv.). Følg nedenstående procedure for at trække dyserne ud for rengøring.

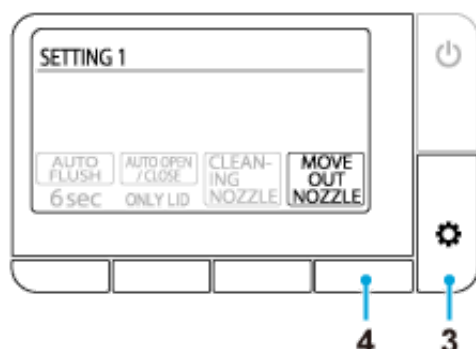

1. Indstil [\[AUTO FLUSH\]](#) og [\[AUTO OPEN/CLOSE\]](#) til [OFF] for at deaktivere disse funktioner.
2. Løft sædets låg og sædet.
3. Tryk på knappen (indstil/næste) gentagende gange, indtil skærmen [SETTING1] vises.
4. Tryk på knappen nedenunder [MOVE OUT NOZZLE].

Hver gang der trykkes på knappen, betjenes toilettet i følgende rækkefølge. Bruseren fungerer desuden ikke i denne tilstand.

1. tryk: Dyse til bagskyl trækkes ud
 2. tryk: Dyse til forskyl trækkes ud, efter dysen til bagskyl er trukket ind
 3. tryk: Dyselukkeren åbnes, efter dysen til forskyl er trukket ind
 4. tryk: Dyselukkeren lukker.
5. Rengør dyserne.
6. Returner til indstillingen for [\[AUTO FLUSH\]](#) og [\[AUTO OPEN/CLOSE\]](#).

NOTE:

- Brug ikke overdreven kraft på dyserne, da dette kan medføre fejlfunktion.
- Træk eller skub ikke dyserne. Dysen trækkes ikke tilbage, og der kan opstå fejlfunktion.
Hvis du trækker i eller skubber til dyserne ved en fejl, skal du slukke for strømmen til toilettet ved at trykke på tænd/sluk-knappen på toilettet, og derefter tænde for strømmen efter 10 sekunder.
- Rengør ikke dyserne med en tandbørste.

Forholdsregler ved brug af Bluetooth®

Opbevar sædet og fjernbetjeningen væk fra enheder, der udsender radiobølger.

Opbevar sædet og fjernbetjeningen så langt væk som muligt fra følgende enheder for at forhindre alvorlig påvirkning fra radiobølgeinterferens.

- Mikrobølger
- Trådløse LAN-enheder
- Andre Bluetooth®-kompatible enheder end smartphones
- I nærheden af andre enheder, der udsender radiobølger i 2,4 GHz-båndbredden (digitale trådløse telefoner, trådløse lydenheder, spillekonsoller, eksternt computerudstyr osv.)
- Hvis du har en implanterbar cardioverter-defibrillator (pacemaker), skal du opbevare fjernbetjeningen mindst 22 cm væk fra implantatet.

Service efter salg

1. Før du anmoder om professionel reparation

Hvis problemerne ikke kan løses ved at følge trinene i "[Fejlfinding](#)", skal du kontakte GROHE for at få yderligere vejledning. GROHE skal også kontaktes i følgende situationer.

- Hvis du har yderligere spørgsmål, der ikke omtales i denne vejledning.
- Hvis strømledningen er beskadiget.
- Hvis strømledningen overopheder.

Hvis ovenstående tilstande ikke udbedres, kan der opstå en uventet ulykke. Sørg for at rådføre dig med GROHE.

NOTE:

- Adskil eller modificer aldrig dette produkt, da dette kan medføre elektrisk stød, brand og/eller personskaade. Adskillelse af dette produkt annullerer desuden garantien.
- Hvis der lækker vand fra sædet eller vandtilslutningssystemet, skal du slukke for strømmen til toilettet ved at trykke på tænd/sluk-knappen på toilettet, da dette ellers kan resultere i elektrisk stød, brand eller oversvømmelse af gulvet.
- Hvis sædet eller strømledningen er beskadiget (hvis der opstår unormal støj, lugt, røg, høje temperaturer, revner eller vandlækage), skal du straks slukke for strømmen til toilettet ved at trykke på tænd/sluk-knappen på toilettet og få delen repareret. Brug aldrig defekte dele, da dette kan resultere i elektrisk stød eller brand.

2. Se dit garantikort

Et garantikort medfølger dette produkt. Sørg for nøje at læse garantierklæringen, der kan findes på garantikortet, som medfølger produktet. Gem dit købsbevis (normalt salgskvitteringen fra din GROHE-forhandler) et sted, hvor det er nemt tilgængeligt.

Garantiperioden er 5 år fra købsdatoen.

Læs garantierklæringen for at klargøre, hvilke dele, der er dækket af garantien, og hvilke dele, der ikke er dækket af garantien.

3. Anmodning om reparation

HVIS DU HAR SPØRGSMÅL, ELLER DELE ER BESKADIGET ELLER MANGLER, SKAL DU IKKE KONTAKTE ELLER RETURNERE PRODUKTET TIL FORRETNINGEN. KONTAKT DIN LOKALE KUNDESERVICEREPRÆSENTANT, SÅ VI KAN TAGER OS AF SPØRGSMÅL ELLER PROBLEMER, SOM

DU MÅTTE HAVE.

Inden for garantiperioden

Du bedes have følgende oplysninger ved hånden, når du anmoder om garantiservice.

Uden for garantiperioden

Hvis der anmodes om service uden for garantiperioden, er servicens udgift pålagt produktets ejer. Servicegebyrer omfatter et teknisk servicegebyr, rejseudgifter og udgifter til dele.

Oplysninger, du bliver bedt om

1. Dine kontaktoplysninger (f.eks. navn, adresse, telefonnummer)
2. Serienummer
(se forsigtig-mærkaten på bagsiden af sædets låg).
3. Installationsdato
(se garantikortet).
4. Årsagen til serviceanmodningen

Kontakt

GROHE-forhandler/GROHE-kundeservice

D ☎ +49 571 3989 333 impressum@grohe.de	EST ☎ +372 6616354 grohe@grohe.ee	LV ☎ +372 6616354 grohe@grohe.ee	SK ☎ +420 277 004 190 grohe-cz@grohe.com
A ☎ +43 1 68060 info-at@grohe.com	F ☎ +33 1 49972900 marketing-fr@grohe.com	MAL ☎ +1 800 80 6570 info-singapore@grohe.com	T ☎ +66 2610 3685 info-singapore@grohe.com
AUS Argent Sydney ☎ +(02) 8394 5800 Argent Melbourne ☎ +(03) 9682 1231	FIN ☎ +358 10 8201100 teknocalor@teknocalor.fi	N ☎ +47 22 072070 grohe@grohe.no	TR ☎ +90 216 441 23 70 GroheTurkey@grome.com
B ☎ +32 16 230660 info.be@grohe.com	GB ☎ +44 871 200 3414 info-uk@grohe.com	NL ☎ +31 79 3680133 vragen-nl@grohe.com	UA ☎ +38 44 5375273 info-ua@grohe.com
BG ☎ +359 2 9719959 grohe-bulgaria@grohe.com	GR ☎ +30 210 2712908 nsapountzis@ath.forthnet.gr	NZ ☎ +09/373 4324	USA ☎ +1 800 4447643 us-customerservice@grohe.com
CAU ☎ +99 412 497 09 74 info-az@grohe.com	H ☎ +36 1 2388045 info-hu@grohe.com	P ☎ +351 234 529620 commercial-pt@grohe.com	VN ☎ +84 8 5413 6840 info-singapore@grohe.com
CDN ☎ +1 888 6447643 info@grohe.ca	HK ☎ +852 2969 7067 info@grohe.hk	PL ☎ +48 22 5432640 biuro@grohe.com.pl	AL BIH HR KS ME MK SLO SRB ☎ +385 1 2911470 adria-hr@grohe.com
CH ☎ +41 448777300 info@grohe.ch	I ☎ +39 2 959401 info-it@grohe.com	RI ☎ +62 21 2358 4751 info-singapore@grohe.com	Eastern Mediterranean, Middle East - Africa Area Sales Office: ☎ +357 22 465200 info@grome.com
CN ☎ +86 21 63758878	IND ☎ +91 124 4933000 customercare.in@grohe.com	RO ☎ +40 21 2125050 info-ro@grohe.com	IR OM UAE YEM ☎ +971 4 3318070 grohedubai@grome.com
CY ☎ +357 22 465200 info@grome.com	IS ☎ +354 515 4000 jonst@byko.is	ROK ☎ +82 2 559 0790 info-singapore@grohe.com	Far East Area Sales Office: ☎ +65 6311 3600 info@grohe.com.sg
CZ ☎ +420 277 004 190 grohe-cz@grohe.com	J ☎ +81 3 32989730 info@grohe.co.jp	RP ☎ +63 2 8041617	
DK ☎ +45 44 656800 grohe@grohe.dk	KZ ☎ +7 727 311 07 39 info-cac@grohe.com	RUS ☎ +7 495 9819510 info@grohe.ru	
E ☎ +34 93 3368850 grohe@grohe.es	LT ☎ +372 6616354 grohe@grohe.ee	S ☎ +46 771 141314 grohe@grohe.se	
		SGP ☎ +65 6 7385585 info-singapore@grohe.com	

Innledning

Om denne veiledningen	
Les før bruk	534
Betjening og knapper	
Hovedenhet	535
Fjernkontroll	537

Bruke enheten

Generell bruk	
Liste over skjermbilder	539
Vanlig bruk	542
Vask med dusj	544
Tørke med varmluft	546
Bruk med smarttelefon-app	547
Innstillinger	
Automatisk åpne/lukkefunksjon for setet	549
Auto-spylefunksjon (TILLEGG)	550
Luktabsorpsjonsfunksjon	551
Nattlysfunksjon	552
Tastelyder	553
LED-innstilling for stoppknappen	554
Endre språk	555
Gjenopprette standardinnstillinger	556

Feilsøking

Alle funksjoner	
Ingen funksjoner fungerer	557
Fjernkontrollen fungerer ikke	558
Vask	
Det spyles ikke vann	559
Det tar tid før det spyles vann	560
Vannet er ikke varmt	561
Vanntrykket er for lavt	562
Dyselukkeren er ustabil	563
Dusjstrålen går i feil retning	564
En gurglelyd høres fra setet	565
Luktabsorpsjon	
Luktabsorpsjonsviften går kontinuerlig	566
Luktabsorpsjonsviften fungerer ikke	567
Luktabsorpsjonsfunksjonens effekt er svekket	568
Autospyling	
Toalettet spylet ikke ned automatisk	569
Vannstrømmen er svak eller nedspylingen i toalettet er ufullstendig	570
Toalettskålen er tilstoppet	571
Tørker	
Tørkeren fungerer ikke	572
Luffen er ikke varm	573
Varmluften stopper plutselig	574
Automatisk åpne/lukkefunksjon for setet.	
Setelokket lukkes for raskt	575
Setet og lokket åpnes eller lukkes ikke automatisk	576
Setelokket beveger seg selv om ingen befinner seg nær toalettet	577
Setelokket blir stående åpent	578
Smarttelefon-app	
Kan ikke parkoble smarttelefonen med toalettet	579
Kan ikke koble smarttelefonen til toalettet	580
Kan ikke koble til toalettet eller betjene toalettet ved hjelp av applikasjonen	581

Diverse

Vanndråper på undersiden av toalettet	582
Dyselukkeren lukkes ikke	583

Rengjøring

Før rengjøring

Veiledning	584
------------------	-----

Rengjøring

Toalettsete, deksler og fjernkontroll (plastdeler)	585
Fjerne lokket for rengjøring	586
Toalettskål (keramikkdeler)	589
Dyselukker/luktabsorpsjonsfilter	590
Dyse	592

Viktig merknad

Om Bluetooth®

Forholdsregler ved bruk av Bluetooth®	594
---	-----

Kundeservice

Kundeservice	595
Kontakt	597

Les før bruk

Les denne bruksanvisningen og den trykte "HURTIGSTARTVEILEDNINGEN" for å sikre at produktet brukes på riktig måte.

Hvis sikkerhetsreglene i den trykte "HURTIGSTARTVEILEDNINGEN" (vedlagt) ikke følges, kan det under enkelte omstendigheter føre til alvorlige ulykker.

Hvert av disse punktene er ekstremt viktige for sikkerheten, og må følges nøye.

Hvis en ulykke oppstår som følge av feil bruk, tar GROHE intet ansvar for skadene.

Hovedenhet

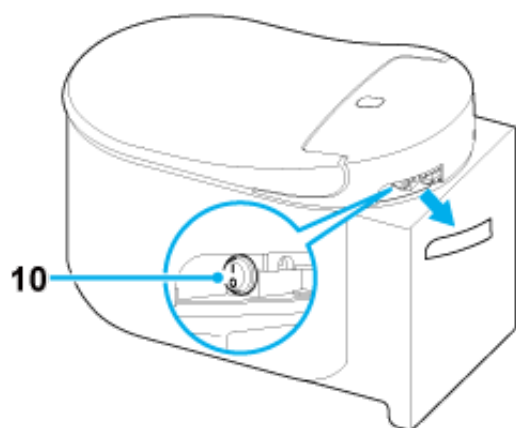
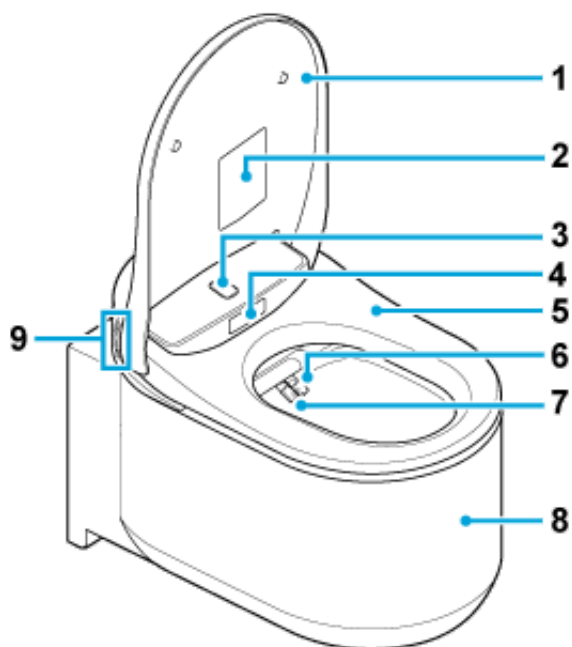



- 1 Toalettlokk
- 2 Forsiktig-etikett
*Ikke fjern denne etiketten.
- 3 Overkroppssensor
- 4 Underkroppssensor
- 5 Toalettsete
- 6 Dyse (for vask bak)
- 7 Dyse (for vask foran)
- 8 Toalettskål

9 Funksjonsknapper

 : Vask foran (for kvinner)

 : Vask bak

 : Justering av strålestyrke. +

 : Justering av strålestyrke. -

10 Strømknapp

NOTE:

- Trykk på spyleknappen på veggen for å spyle ned toalettet manuelt.

Fjernkontroll

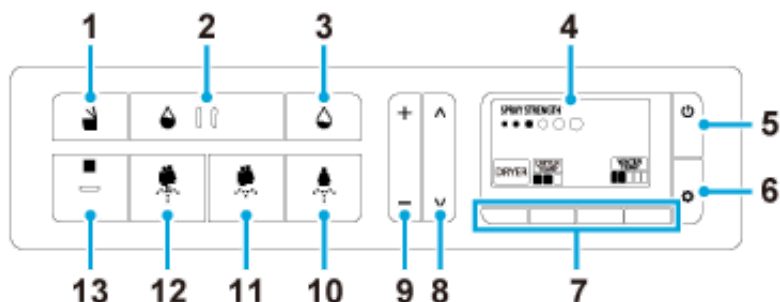

- 1 Åpne-/lukkeknapp for toalettsete
- 2 Spyleknapp (full) (TILLEGG)*
- 3 Spyleknapp (kort) (TILLEGG)*
- 4 Skjerm
- 5 Strøm-/startknapp
- 6 Velg/neste-knapp
- 7 Funksjonsknapper
- 8 Justeringsknapper for dysepos.
- 9 Justeringsknapper for strålestyrke
- 10 Vask foran-knapp (for kvinner)
- 11 Vask bak-knapp - skånsom
- 12 Vask bak-knapp
- 13 Stoppknapp

*Spyleknappene fungerer bare hvis GROHE-sisternen er utstyrt med autospylefunksjon.

NOTE:

- Strøm av-skjermbildet vises når strømmen slås av ved å trykke på knappen (strøm/start).
- Hvis enheten ikke betjenes i løpet av 30 sekunder, går skjermbildet tilbake til startmenyen. Start i så fall operasjonen fra begynnelsen.
- Restbilder kan vises på skjermen hvis fjernkontrollen brukes i lave temperaturer. Dette er ikke en feil. Skjermvisningen fungerer som normalt igjen når temperaturen i omgivelsene blir normal.
- Skjermen kan vise omvendt svart-/hvitt bilde av og til. Dette er ikke en feil.

Skifte batterier i fjernkontrollen

Sett inn nye batterier når indikatoren  eller meldingen "Replace the battery." (Skift batteriet.) vises på skjermen.

1. Fjern skruen og skiven fra fjernkontrollen.

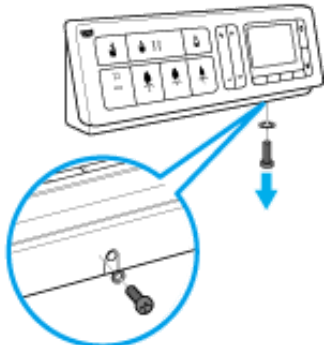

2. Løft fjernkontrollen fra holderen.

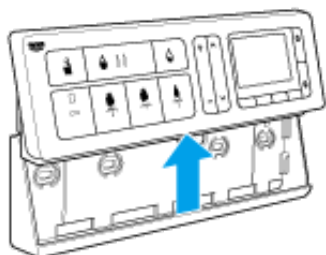

3. Fjern bakdekselet og bytt ut batteriene med nye (to 1,5 V AA alkaliske batterier).

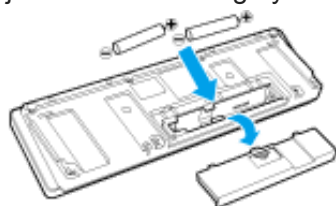

4. Monter bakdekselet og sett fjernkontrollen i holderen, og fest den deretter med skiven og skruen.

NOTE:

- Unngå å berøre knappene på fjernkontrollen når batteriene skiftes.
- Loddrette streker kan vises på skjermen når batteriene er fjernet. Dette er ikke en feil. De loddrette strekene forsvinner når batteriene settes inn i fjernkontrollen.

Liste over skjermbilder

Startmeny

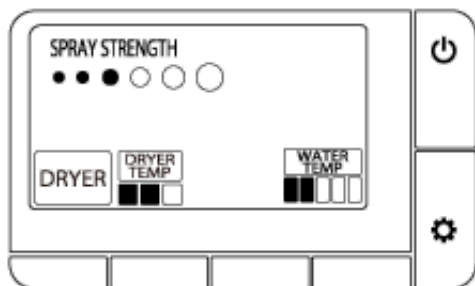

Under vask

Vask bak

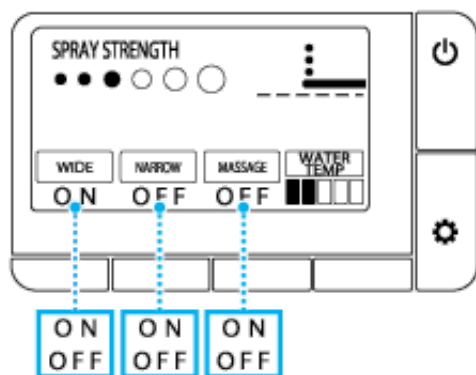

Vask foran

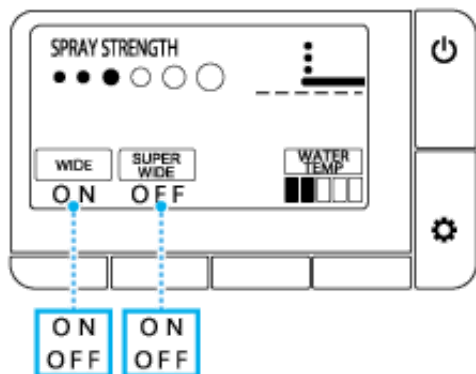

Innstillingsskjermbilde

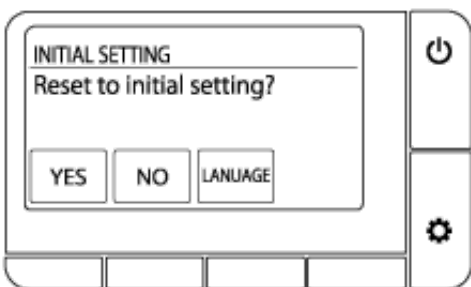
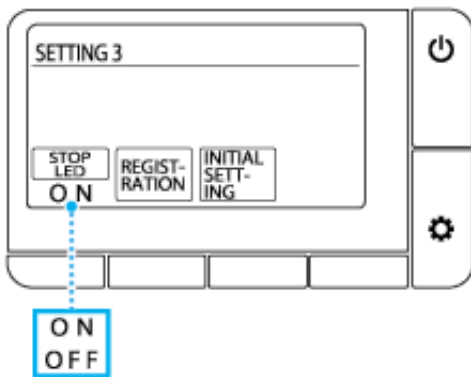
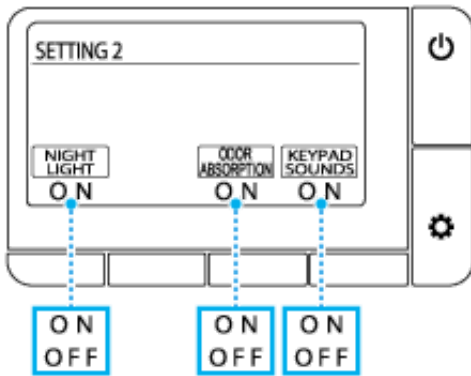
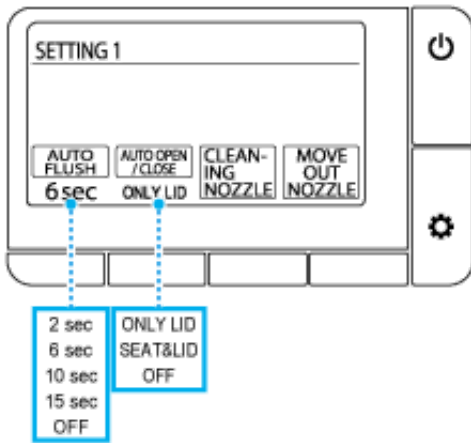

Språkvalg

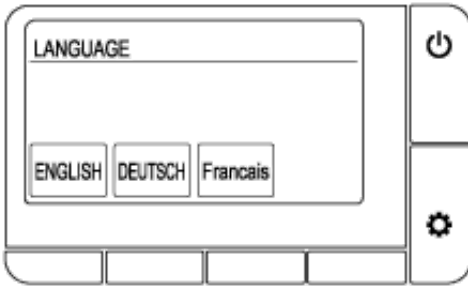

Feilmeldung

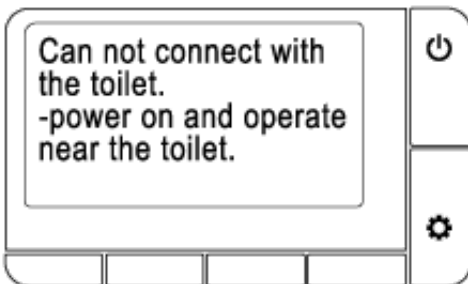
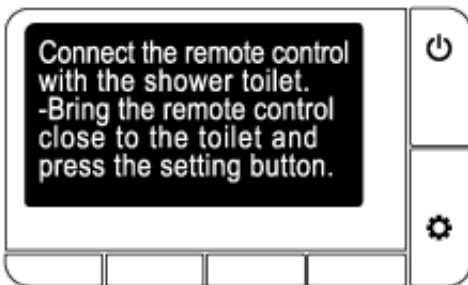
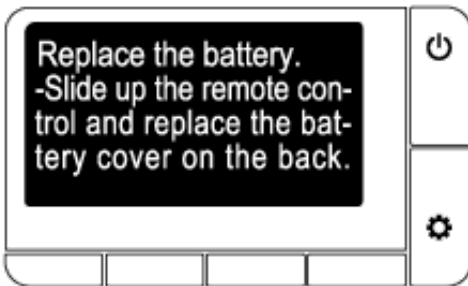
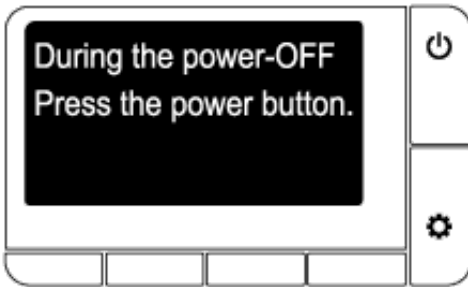

Vanlig bruk

1. Stå foran toalettsetet.



Toalettsetet åpnes automatisk.



NOTE:

- Setet åpnes ved å trykke på knappen  (åpne/lukk).

2. Sett deg på toalettsetet. Luktabsorpsjonen starter.

3. Trykk på knappen  (vask bak), knappen  (vask bak - skånsom) eller knappen  (vask foran for kvinner) for å vaske.

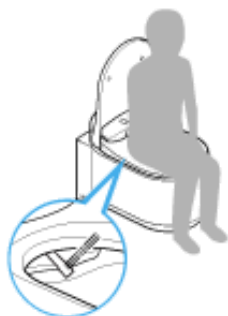



Vaskingen stoppes ved å trykke på knappen  (stopp).

4. Trykk på knappen under [DRYER]-indikatoren for å tørke med varmluft. Tørkingen stoppes ved å trykke på knappen  (stopp).





5. Reis deg fra toalettet.

- Auto-spyling: Spylingen starter automatisk.
- Fjernstyrt spyling: Trykk på knappen  (spyling/full) eller knappen  (spyling/kort).
- Manuell spyling: Trykk på spyleknappen på veggen.



NOTE:

- Auto-spylefunksjonen er bare tilgjengelig for GROHE-sisterner som er utstyrt med auto-spylefunksjon.
- Knappene  /  på fjernkontrollen fungerer bare med GROHE-sisterner som er utstyrt med auto-spylefunksjon.

6. Forlat toalettet.

Toalettsetet lukkes. Toalettsetet lukkes automatisk 1 minutt etter at du har forlatt toalettet.

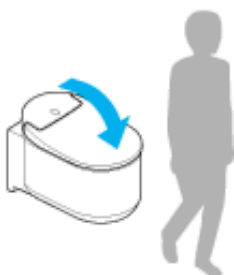

NOTE:

- Setet lukkes ved å trykke på knappen  (åpne/lukk).

Vask med dusj

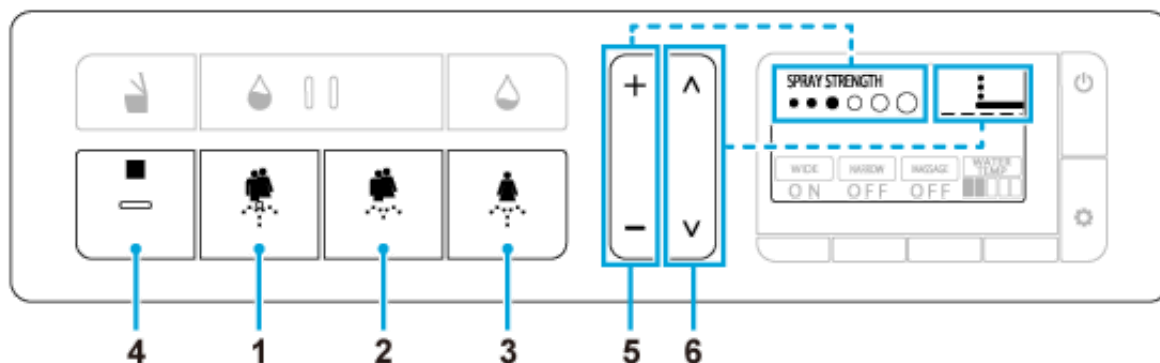

- 1 (vask bak)-knapp: Vasker bakdelen
- 2 (vask bak - skånsomt)-knapp: Vasker bakdelen skånsomt
- 3 (vask foran for kvinner): Vasker foran
- 4 (stopp)-knapp: Stopper vaskingen
- 5 Justeringsknapp for spylestyrke (+/-): Justerer spyletrykket (6 nivåer) under vasking
- 6 Justeringsknapp for dyseposisjon (^ / v): Justerer dyseposisjonen (5 nivåer: standard/2 nivåer forover/2 nivåer bakover) under vasking

Tilleggsbruk

Trykk på knappene under indikatorene på skjermen under vasking.

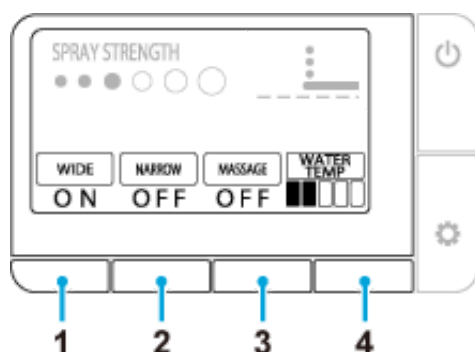

- 1 [WIDE] (): Beveger dysen frem og tilbake for å vaske et bredere område
- 2 [SUPER WIDE] (): Vasker et større område
[NARROW] (): Beveges kort frem og tilbake
- 3 [MESSAGE] (): Veksler mellom to trykknivåer for massasjeeffekt
- 4 [WATER TEMP] (): Justerer vanntemperaturen (6 nivåer: Av (vanntemperatur), Lav (ca. 28 °C)

til Høy (ca. 40 °C))

NOTE:

- Vaskefunksjonen kan ikke brukes uten å sitte på toalettsetet.
- Dusjen stopper automatisk etter 2 minutter. Denne funksjonen kan imidlertid forlenges til opptil 6 minutter ved bruk av massasjefunksjon og lignende under vasking.
- Vannet kommer ut fra et punkt nær dysene når man setter seg på toalettet, eller like før eller etter vaskefunksjonen. Dette er ikke en feil.
- Vanntemperaturen i dusjen kan bli lavere enn ventet hvis temperaturen i vanntilførselen er svært lav, for eksempel om vinteren.
- Sett deg lenger bak på toalettsetet for å redusere vannsøl når vaskefunksjonen brukes.
- Dusjen stopper når toalettet spyles ned. Dusjen kan ikke brukes mens toalettet spyles ned.
- Unngå å bruke dusjen i lang tid. Funksjonen må ikke brukes til innvendig vask av rektum, vagina eller urinveier.
- Bruk ikke denne funksjonen til å stimulere avføring. Unngå også tilsiktet avføring mens funksjonen brukes.
- Denne funksjonen må ikke brukes ved smerter eller betennelse i kjønnsorganene.
- Følg legens instruksjoner for bruk av denne funksjonen hvis brukeren får medisinsk behandling av kjønnsorganene.

Tørke med varmluft



- 1 [DRYER]: Trykk på knappen under denne indikatoren for å bruke tørkefunksjonen
- 2 [DRYER TEMP]: Trykk på knappen under denne indikatoren under bruk av tørkefunksjonen for å justere tørketemperaturen
 - ■ □ Middels (ca. 40 °C)
 - ■ ■ Høy (ca. 55 °C)
 - □ □ Lav (romtemp.)
- 3 ■ (Stopp): Stopper tørkefunksjonen

NOTE:

- Hvis [DRYER]-indikatoren ikke vises på skjermen, trykker du på knappen (strøm/start).
- Tørketemperaturen går tilbake til den opprinnelige innstillingen når tørkefunksjonen stoppes.
- Tørkefunksjonen stopper automatisk etter ca. 4 minutter.

Bruk med smarttelefon-app

Du kan betjene toalettet med en smarttelefon med Bluetooth® aktivert, ved å bruke den egne appen "SENSIA ARENA".

Installere applikasjonen

For Android OS

Søk etter "SENSIA ARENA" i Google Play og installer den.



For iOS

Søk etter "SENSIA ARENA" i App Store og installer den.



Bruke applikasjonen for første gang (første innstilling)

1. Åpne applikasjonen.
2. En ansvarsfraskrivelse vises, etterfulgt av instruksjoner for bruk av applikasjonen. Les og bekreft opplysningene, og trykk deretter [Agree] og [Next] to ganger.
3. Slå på telefonens Bluetooth-funksjon

- **For Android OS**

Godta at telefonen kobles til toalettet når meldingen med forespørsel om Bluetooth-tilkobling vises i skjermbildet for valg av Bluetooth-enhet. Deretter vises skjermbildet for toalettvalg.

- **For iOS**

Slå på Bluetooth-funksjonen under Innstillinger.

Parkoble toalettet med en smarttelefon med Bluetooth® aktivert

1. Åpne toalettsetelokket.
2. Velg startmenyen på fjernkontrollen, og hold inne knappen under [DRYER] og [WATER TEMP] samtidig i mer enn 2 sekunder.
3. Foreta parkoblingen innen 1 minutt etter at det ovenstående er utført.

- **For Android OS**

1. Åpne applikasjonen "SENSIA ARENA" og trykk øverst i skjermbildet. Vent litt, til meldingen om tilkobling vises.

2. Når meldingen med forespørsel om Bluetooth-parkobling vises, bekrefter du enheten med navnet "Shower toilet" og godtar parkoblingen.

For noen smarttelefonmodeller må varslingspanelet øverst på skjermen åpnes, og knappen for forespørsel om parkobling trykkes.

- **For iOS**

1. Åpne applikasjonen "SENSIA ARENA" og trykk øverst i skjermbildet. Vent litt, til meldingen om tilkobling vises.
2. Når meldingen med forespørsel om Bluetooth-parkobling vises, bekrefter du enheten med navnet "Shower toilet" og godtar parkoblingen.

Tre pipetoner høres fra toalettet når parkoblingen er utført. Når parkoblingen er utført én gang, er det ikke nødvendig å utføre disse trinnene igjen.

NOTE:

- Pass på at du ikke mister smarttelefonen ned i toalettskålen. GROHE kan ikke holdes ansvarlig for skade på smarttelefonen.
- GROHE garanterer ikke at denne funksjonen virker på alle smarttelefoner med Bluetooth-tilkobling.
- Bare 1 smarttelefon kan være koblet til toalettet av gangen.
- Opptil 7 parkoblede smarttelefoner kan lagres i toalettet. Hvis en 8. smarttelefon parkobles, må smarttelefonen med den eldste parkoblingen parkobles på nytt.
- Når toalettet er koblet til en smarttelefon, er bruk av vaskefunksjoner (spylestyrke, dyseposisjon osv.) deaktivert på fjernkontrollen. Knappen ■ (stopp) kan fortsatt brukes til å stoppe vaskefunksjonen.
- Trykk på knappen ■ (stopp) for å avslutte Bluetooth-tilkoblingen.
- Når toalettet betjenes med en smarttelefon, må det betjenes inne i toalettrommet. Ikke betjen toalettet med smarttelefonen når en annen person bruker toalettet.

Betingelser for bruk av denne appen

1. GROHE tar intet ansvar for nøyaktighet, nytteverdi, fullstendighet, egnethet for bestemte oppgaver eller sikkerheten for informasjonen i denne appen.
2. GROHE tar intet ansvar for noen form for skade hos brukeren som følge av bruk eller manglende mulighet til å bruke denne appen, med unntak av tilfeller som skyldes grov uaktsomhet fra GROHEs side.
3. Kunden godtar at ansvaret i forbindelse med bruk av denne appen hviler på kunden selv, og at ansvaret og byrden ved å løse eventuell tvist mellom brukeren og en tredjepart bæres av brukeren, og at GROHE ikke kan holdes ansvarlig på noen måte.
4. GROHE tar intet ansvar for tap av informasjon som brukeren har registrert eller oppgitt gjennom denne appen, heller ikke av årsaker som kan tilskrives GROHE.
5. GROHE skal ikke på noen måte holdes ansvarlig i tilfelle tvist eller skade som oppstår gjennom brukers bruk av en tilleggstjeneste. GROHE gir ingen form for garanti når det gjelder denne appen, inkludert funksjoner, kvalitet, drift, samt spørsmål forbundet med brudd eller fravær av brudd på andre parters rettigheter.

Automatisk åpne/lukkefunksjon for setet.

Du kan stille inn den automatiske åpne/lukkefunksjonen for toalettsetelokket, eller for både toalettsetelokket og toalettsetet.

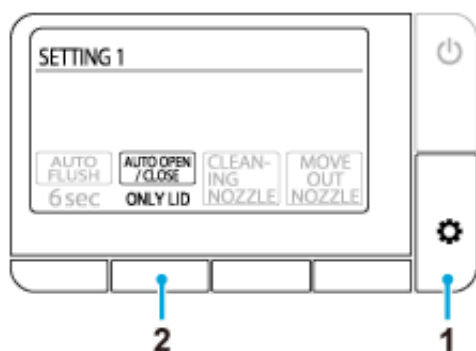

1. Trykk flere ganger på knappen (velg/neste) til skjermbildet [SETTING 1] vises.
2. Trykk flere ganger på knappen [AUTO OPEN/CLOSE] for å velge innstilling.
 [ONLY LID]: Åpner/lukker toalettsetet automatisk (standard)
 [SEAT & LID]: Åpner/lukker toalettsetet og toalettsetelokket automatisk
 [OFF]: Automatisk åpne- og lukkefunksjon er av

NOTE:

- Direkte sollys og varmeelementer kan føre til at sensoren ikke fungerer og at toalettsetelokket åpnes automatisk.
- Åpne eller lukk toalettsetet forsiktig når det åpnes eller lukkes manuelt. Bruk av for mye makt kan skade toalettsetelokket.
- Toalettsetet eller lokket må ikke hindres, stoppes eller beveges i motsatt retning manuelt. Det kan føre til skade eller at auto-lukkefunksjonen ikke fungerer.
- Sensoren registrerer kanskje ikke brukeren hvis romtemperaturen er over 30 °C. Hvis dette skjer, kan du lufte rommet slik at temperaturen synker, eller bevege deg nærmere toalettet.

Auto-spylefunksjon (TILLEGG)

*Denne funksjonen er bare tilgjengelig for GROHE-sisterner som er utstyrt med auto-spylefunksjon.

Spyler ned toalettet automatisk, ca. 6 sekunder som standard, etter at brukeren har reist seg fra toalettet. Du kan også endre innstillingen for spyleforsinkelse.

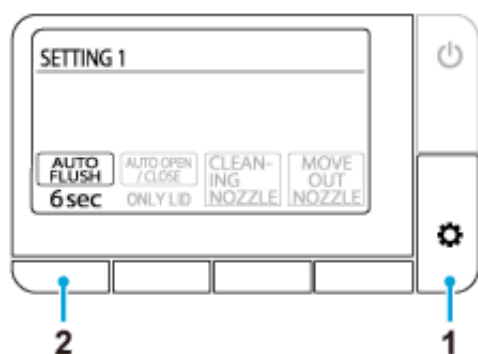

1. Trykk flere ganger på knappen (velg/neste) til [SETTING1]-skjermbildet vises.
2. Trykk flere ganger på knappen under [AUTO FLUSH] for å velge innstilling.
 - [2 sec]: Spylet etter 2 sekunder
 - [6 sec]: Spylet etter 6 sekunder (standard)
 - [10 sec]: Spylet etter 10 sekunder
 - [15 sec]: Spylet etter 15 sekunder
 - [OFF]: Auto-spylefunksjonen er av

NOTE:

- Hvis vannforsyningen til toalettet er brutt, fyller du en bøtte med vann og heller innholdet forsiktig i toalettskålen for å spyle ned toalettet manuelt. Gjenta om nødvendig.
- Hvis det brukes for mye toalettpapir, kan det være at det ikke spyles ned fullstendig hvis knappen (spyling/kort) brukes. Trykk i så fall på knappen (spyling/full).
- Det kan være at kontinuerlig spyling ikke er mulig. Hvis det skjer, spylet du ned toalettet manuelt ved å trykke på knappene / eller spyleknappen på veggen etter en stund.
- Auto-spylefunksjonen aktiveres ikke hvis brukeren sitter på toalettet i mindre enn 10 sekunder.

Luktabsorpsjonsfunksjon

Luktabsorpsjonsfunksjonen aktiveres når toalettsetelokket åpnes, eller når brukeren setter seg på toalettsetet, og stopper automatisk ca. 1 minutt etter at brukeren har reist seg fra toalettet. Du kan velge luktabsorpsjonsfunksjonen, som fjerner lukt fra toalettskålen.

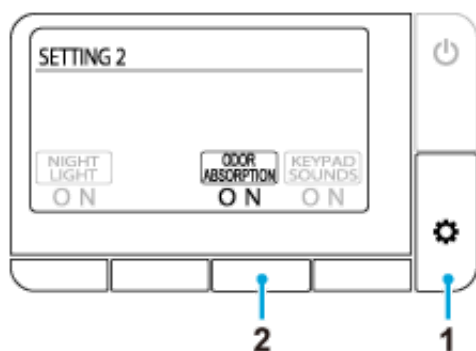



1. Trykk flere ganger på knappen  (velg/neste) til skjermbildet [SETTING2] vises.
2. Trykk flere ganger på knappen under [ODOR ABSORPTION] for å velge innstillingen.
[PÅ]: Luktabsorpsjonsfunksjonen slås på (standard)
[OFF]: Luktabsorpsjonsfunksjonen er av

Nattlysfunksjon

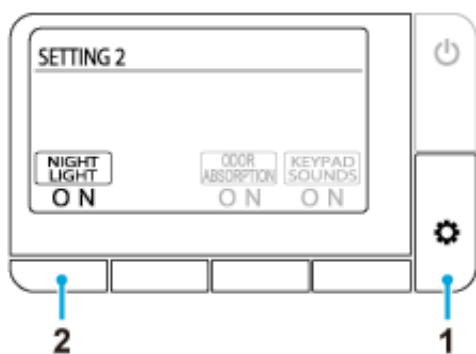
Når sensoren registrerer en bruker, tennes en dempet belysning på innsiden av skålen. Når brukeren forlater toalettet, slukkes lyset automatisk etter ca. 1 minutt.



1. Trykk flere ganger på knappen  (velg/neste) til skjermbildet [SETTING2] vises.
2. Trykk flere ganger på knappen under [NIGHT LIGHT] for å velge innstillingen.
[ON]: Nattlysfunksjonen er på, og knappen  (stopp) blinker oransje. (Standard)
[OFF]: Nattlysfunksjonen er av

Tastelyder

Du kan slå på eller av tastelyder på fjernkontrollen.

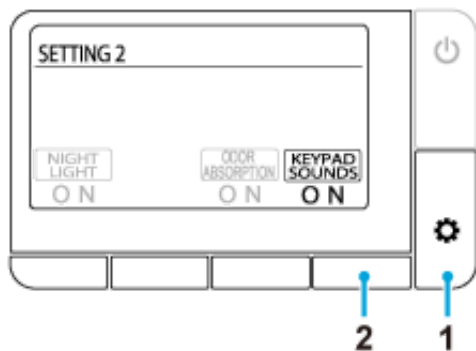

1. Trykk flere ganger på knappen  (velg/neste) til skjermbildet [SETTING2] vises.
2. Trykk flere ganger på knappen under [KEYPAD SOUND] for å velge innstillingen.
[ON]: Tastelyder er på (standard)
[OFF]: Tastelyder er av

LED-innstilling for stoppknappen

Du kan slå på eller av det blinkende lyset i knappen ■ (stopp) når nattlysfunksjonen brukes.



1. Trykk flere ganger på knappen  (velg/neste) til skjermbildet [SETTING3] vises.
2. Trykk flere ganger på knappen under [STOP LED] for å velge innstillingen.
[ON]: LED-indikatoren blinker (standard)
[OFF]: LED-indikatoren slukkes

Endre språk

Du kan endre språket som brukes på skjermen (engelsk/tysk/fransk).

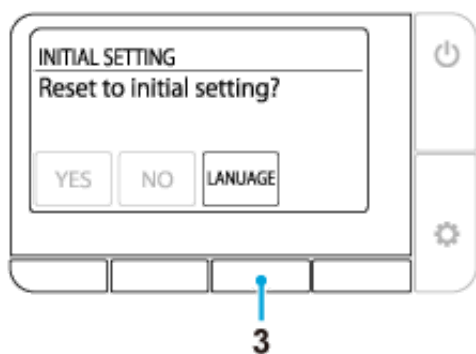
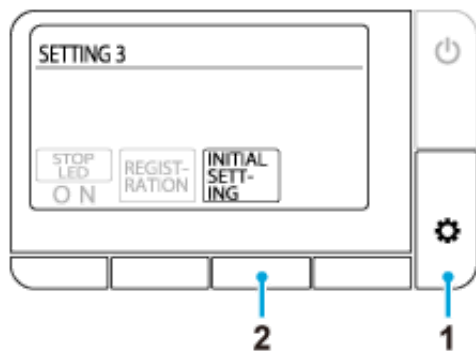

1. Trykk flere ganger på knappen  (velg/neste) til skjermbildet [SETTING3] vises.
2. Trykk på knappen under [INITIAL SETTING].
3. Trykk flere ganger på knappen under [LANGUAGE], og velg deretter ønsket språk.
[ENGLISH]: engelsk (standard)
[DEUTSCH]: tysk
[Francais]: fransk

Gjenopprette standardinnstillinger

Alle funksjoner unntatt språkinnstillingen kan tilbakestilles til fabrikkstandard.

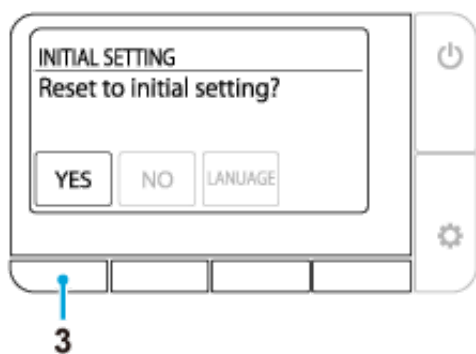
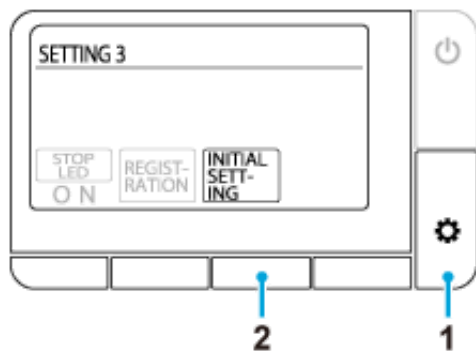

1. Trykk flere ganger på knappen  (velg/neste) til skjermbildet [SETTING3] vises.
2. Trykk på knappen under [INITIAL SETTING].
3. Trykk på knappen under [YES].

Ingen funksjoner fungerer

Strømforsyningen er brutt.

☞ Kontroller om det er strømbrudd, om en sikring er gått eller andre sannsynlige årsaker.

Strømmen til toalettet er slått av.

☞ Trykk på strømknappen på toalettet for å slå det på.

En kortslutning har oppstått.

☞ Slå av strømmen til toalettet og kontakt en reparatør.

Strømforsyningen har en annen spenning enn 220-240 V.

☞ Slå av strømmen til toalettet og kontakt en reparatør.

Fjernkontrollen fungerer ikke

Fjernkontrollen er slått av.

☞ Trykk på knappen  (strøm/start) for å slå på strømmen.

Batteriene er utladet (meldingen "Replace the battery." vises).

☞ [Bytt ut batteriene med nye batterier](#)

Batteriene er ikke satt riktig inn.

☞ Sett inn batteriene riktig vei.

Det finnes metallgjenstander nær seteenheten eller fjernkontrollen.

☞ Flytt bort metallgjenstandene.

Toalettet er koblet til en smarttelefon.

☞ Trykk på knappen  (stopp) for å avslutte Bluetooth-tilkoblingen.

En annen fjernkontroll enn den medfølgende brukes.

☞ Hvis en annen fjernkontroll enn den medfølgende brukes, må den registreres på toalettet. Se fremgangsmåte for registrering i "Fjernkontrollen er ikke riktig registrert." nedenfor.

Fjernkontrollen er ikke riktig registrert.

☞ Følg fremgangsmåten nedenfor for å registrere fjernkontrollen på toalettet.

1. Fjern skruen og skiven fra fjernkontrollholderen.
2. Løft fjernkontrollen fra holderen og plasser fjernkontrollen nær toalettet.
3. Trykk på knappen  (velg/neste).
4. Følg meldingen som vises på skjermen.

Det spyles ikke vann

Vannstoppeventilen er stengt.

☞ Vannstoppeventilen sitter inne i systemen. Kontakt en reparatør.

Silen er tilstoppet.

☞ Silen sitter inne i toalettskålen. Kontakt en reparatør.

Vannforsyningstrykket er for lavt, eller vanntrykket er innstilt på laveste nivå.

☞ Trykk på [+ på justeringsknappen for spylestyrke](#).



Underkroppssensoren registrerer ikke en bruker.

☞ Sett deg på toalettsetet. Eller endre sittestillingen. Sett deg for eksempel lenger bak på setet.

Det er vanskelig å registrere klær på brukeren.

☞ La sensoren registrere brukerens hud.

Toalettet spyles.

☞ Dette er ikke et problem. Spyling av toalettet prioriteres. Trykk på knappen  (vask bak),  (vask bak - skånsom) eller  (vask foran (for kvinner)) igjen etter at toalettet er spylt ned.

Det tar tid før det spyles vann

Temperaturen i vannforsyningen til seteenheten er for lav.

👉 Dette er ikke et problem. Når vanntemperaturen er svært lav, for eksempel om vinteren, kan det ta lengre tid før det sprutes vann fordi vannet må varmes opp.

Vannet er ikke varmt

Vanntemperaturen er innstilt på laveste innstilling.

☞ Trykk på knappen under [\[WATER TEMP\]](#) og juster temperaturen til ønsket nivå.

Temperaturen i vannforsyningen er svært lav.

☞ Vanntemperaturen i dusjen kan bli lavere enn ventet hvis temperaturen i vanntilførselen er svært lav, for eksempel om vinteren.

Vanntrykket er for lavt

Vanntrykket er innstilt på laveste nivå.

🔗 Trykk på [+ på justeringsknappen for spylestyrke](#).

Dyselukkeren er ustabil

En rengjøringsbørste eller annet redskap har berørt lukkeren under rengjøring, og lukkeren har løsnet.

👉 [Fest lukkeren skikkelig.](#)

Dusjstrålen går i feil retning

Tuppen på dysen står ikke i riktig posisjon.

🔗 Sett tuppen på dysen i riktig posisjon.

En gurglelyd høres fra setet

En gurglelyd høres fra setet når vannspruten stoppes.

🔗 Dette er ikke et problem. Motoren lager denne lyden når toalettet fungerer normalt. Det er ikke et problem så lenge vanntrykket og/eller dyseposisjonen kan justeres på riktig måte.

Luktabsorpsjonsviften går kontinuerlig

Underkroppssensoren er skitten eller våt.

👉 Tørk av sensoren med en fuktig, myk klut.

Luktabsorpsjonsviften fungerer ikke

[ODOR ABSORPTION] er slått av.

🔗 Sett [\[ODOR ABSORPTION\]](#) til [ON].

Underkroppssensoren er skitten eller brukeren har sittet på toalettet i mer enn 2 timer.

🔗 Sensoren kan registrere feil. Tørk av sensoren med en fuktig, myk klut. Luktabsorpsjonsviften stopper automatisk etter 2 timers kontinuerlig drift.

Luktabsorpsjonsfunksjonens effekt er svekket

Smuss på luktabsorpsjonskassetten kan føre til utilstrekkelig effekt av luktabsorpsjonen.

👉 [Rengjør luktabsorpsjonskassetten](#) ved merkbar lukt.

Er luktabsorpsjonskassetten oppbrukt?

👉 Skift luktabsorpsjonskassetten. Kassetten demonteres og monteres igjen ifølge beskrivelsen under "[Rengjøre luktabsorpsjonsfilteret](#)".

Toalettet spyer ikke ned automatisk

[AUTO FLUSH] er satt til [OFF].



🔗 Sett [\[AUTO FLUSH\]](#) til en annen verdi enn [OFF].

Det er installert en annen vannsisterne enn GROHE-sisternen med autospylefunksjon.

🔗 Denne funksjonen er bare tilgjengelig for GROHE-sisterner som er utstyrt med auto-spylefunksjon.

Vannstrømmen er svak eller nedspylingen i toalettet er ufullstendig

Det er brukt for mye toalettpapir.

🔗 Hvis det brukes for mye toalettpapir, kan det være at det ikke spyles ned fullstendig hvis knappen  (spyling/kort) brukes. Trykk i så fall på knappen  (spyling/full).

🔗 Vær oppmerksom på at mengden toalettpapir som kan spyles ned med én spyling er ca. 5 meter.

Toalettskålen er tilstoppet

Det er brukt for mye toalettpapir.

🔗 Sett [\[AUTO FLUSH\]](#) til [OFF] og løs opp tilstoppingen av toalettet.

*Toalettet kan spyle ned mens tilstoppingen løses opp, slik at vannet i toalettskålen flommer over.

Tørkeren fungerer ikke

Underkroppssensoren registrerer ikke en bruker.

👉 Sett deg på toalettsetet. Eller endre sittestillingen. Sett deg for eksempel lenger bak på setet.

Det er vanskelig å registrere klær på brukeren.

👉 La sensoren registrere brukerens hud.

Luften er ikke varm

[DRYER TEMP] er for lavt innstilt.

👉 Trykk på knappen under [\[DRYER TEMP\]](#)-indikatoren for å justere temperaturen.



Varmluften stopper plutselig

Tørkefunksjonen har vært aktiv i 4 minutter.

🔗 Trykk på knappen under [\[DRYER\]](#)-indikatoren igjen.

Setelokket lukkes for raskt

Setelokket skyves ned under autolukking.

🔗 Trykk på knappen  (åpne/lukk). Hvis setet ikke åpnes eller lukkes når du trykker på knappen  (åpne/lukk), slår du av strømmen til toalettet og kontakter en reparatør.

Setet og lokket åpnes eller lukkes ikke automatisk

[AUTO OPEN/CLOSE] er satt til [OFF].

🔗 Sett [\[AUTO OPEN/CLOSE\]](#) til [ONLY LID] eller [SEAT & LID].

Toalettsetelokket er ikke montert riktig.

🔗 [Monter toalettsetelokket](#) riktig.

Overkroppssensoren er blokkert eller skitten.

🔗 Rengjør sensoren eller fjern eventuelt gjenstander som kan blokkere sensoren.

Topp > Feilsøking > Automatisk åpne/lukkefunksjon for setet. > Setelokket beveger seg selv om ingen befinner seg nær toalettet

Setelokket beveger seg selv om ingen befinner seg nær toalettet

Overkroppssensoren er eksponert for direkte sollys.

🔗 Unngå å eksponere sensoren for direkte sollys.

Overkroppssensoren er blokkert eller skitten.

🔗 Rengjør sensoren eller fjern eventuelt gjenstander som kan blokkere sensoren.

Setelokket blir stående åpent

Overkroppssensoren er blokkert eller skitten.

👉 Rengjør sensoren eller fjern eventuelt gjenstander som kan blokkere sensoren.

Kan ikke parkoble smarttelefonen med toalettet

Toalettet er allerede tilkoblet en annen smarttelefon.

🔗 Trykk på knappen ■ (stopp) for å avslutte den gjeldende Bluetooth-tilkoblingen. Start deretter applikasjonen på nytt, og utfør parkobling igjen.

Kan ikke koble smarttelefonen til toalettet

Det finnes metallgjenstander nær seteenheten.

👉 Flytt bort metallgjenstandene.

Et annet toalett er valgt i applikasjonen.

👉 Kontroller at tre pipetoner høres når smarttelefonen kobles til toalettet.

Kan ikke koble til toalettet eller betjene toalettet ved hjelp av applikasjonen

Parkoblingsinformasjonen er ikke registrert på toalettet.

☞ Foreta parkobling igjen i følgende tilfeller: første gang applikasjonen brukes, når smarttelefonen er erstattet med en ny, når applikasjonen brukes med et annet toalett.

Smarttelefonen er erstattet med en ny.

☞ Last ned og installer applikasjonen, og utfør parkobling igjen. Legg merke til at data som er lagret med den forrige smarttelefonen ikke kan gjenopprettes.

Toalettet er allerede tilkoblet en annen smarttelefon.

☞ Trykk på knappen ■ (stopp) for å avslutte den gjeldende Bluetooth-tilkoblingen. Start deretter applikasjonen på nytt, og utfør parkobling igjen.

Toalettsetelokket er lukket.

☞ Åpne toalettsetelokket og start applikasjonen på nytt.

Mer enn 8 smarttelefoner er parkoblet.

☞ Hvis mer enn 8 smarttelefoner er parkoblet, må smarttelefonen med den eldste parkoblingsinformasjonen parkobles på nytt.

Bluetooth-funksjonen på smarttelefonen er slått av.

☞ Slå på telefonens Bluetooth-funksjon

Vanndråper på undersiden av toalettet

Fuktigheten er for høy, slik at det dannes kondens.

👉 Tørk av vanndråpene ofte. Sørg også for tilstrekkelig ventilasjon i rommet.

Dyselukkeren lukkes ikke

🔗 Dette er ikke et problem. Dyselukkeren blir stående åpen under luktabsorpsjon.

Veiledning

Denne delen inneholder generelle veiledninger fra GROHE for rengjøring av produktet. Vær oppmerksom på at enkelte rengjøringsprodukter ikke bør brukes.

GROHE anbefaler generelt å bruke flytende universalrengjøringsmiddel til dette produktet.

Rengjøringsutstyr

Myk klut: Bruk gamle håndklær, t-skjorter osv. klippet opp i passende størrelse.

👉 Til toalettsete, lokk, toalett

Svamp: Bruk en myk, skummende svamp.

👉 Til dysetuppen

Toalettbørste (ikke slipende): Bruk en børste med myk bust.

👉 Til toalettskålen

Gummihansker: Brukes for å unngå ru hud på hendene.

Brett opp mansjettene på hanskene for å unngå at vann og vaskemiddel kommer inn i dem.

Vaskemiddel

Nøytralt toalettvaskeiddel/ikke-slipende vaskemiddel: Fjerner gulaktig og mørk forurensning fra toalettskålen.

👉 Keramikkdeler

NOTE:

- Toalettskålen er fremstilt i et materiale som kalles AQUA CERAMIC. Unngå å bruke følgende vaskemidler og utstyr, for å optimere virkningen til AQUA CERAMIC.
 - Alkaliske vaskemidler av "klorintype"
 - Slipende vaskemidler
 - Slipende børster



- Sett [\[AUTO FLUSH\]](#) og [\[AUTO OPEN/CLOSE\]](#) til [OFF] ved rengjøring av toalettet, for å unngå feildeteksjon.

Toalettsete, deksler og fjernkontroll (plastdeler)

Tørk av overflatene med en fuktig, myk klut.



GROHE anbefaler å rengjøre toalettet ofte for å unngå at det samler seg smuss på toalettoverflatene.

Ved å tørke av med en fuktig klut, unngår man også at det dannes statisk elektrisitet som kan tiltrekke seg støvpartikler som forårsaker mørke smussdannelser.

NOTE:

- Ikke bruk en tørr klut eller toalettpapir til å tørke av overflatene. Det kan føre til riper.
- Slå av strømmen til toalettet når fjernkontrollen rengjøres, for å unngå feildeteksjon.

Fjerne lokket for rengjøring

Setelokket kan enkelt fjernes. Dette er nyttig ved rengjøring av hengslene, som vanligvis er skjult, eller ved rengjøring av hele setelokket.

Fjerne toalettsetelokket

1. Slå av strømmen til toalettet ved å trykke på strømknappen på toalettet.
2. Åpne setelokket.

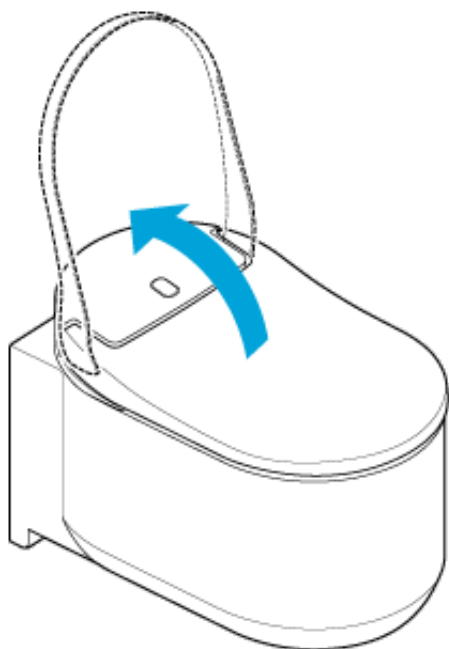

3. Skyv låsene på begge sider av setelokket oppover.

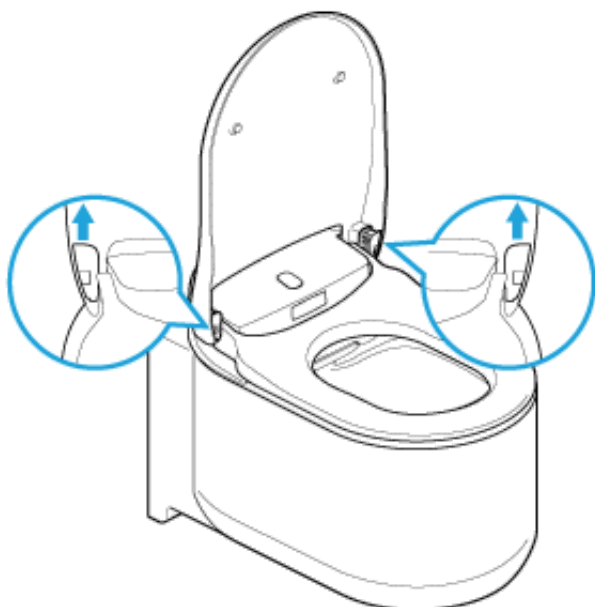

4. Lukk setelokket.

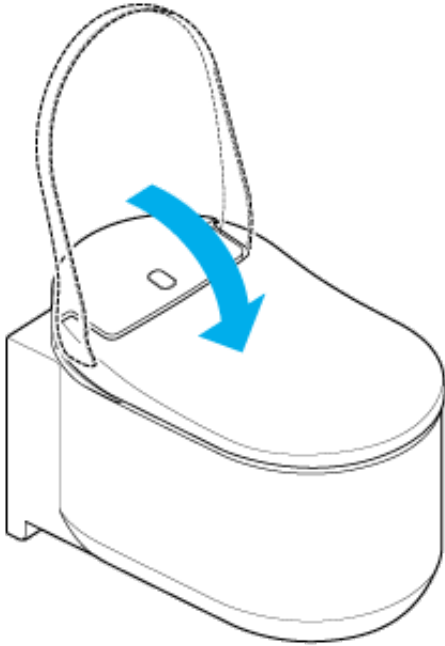

5. Løft opp setelokket med begge hendene.

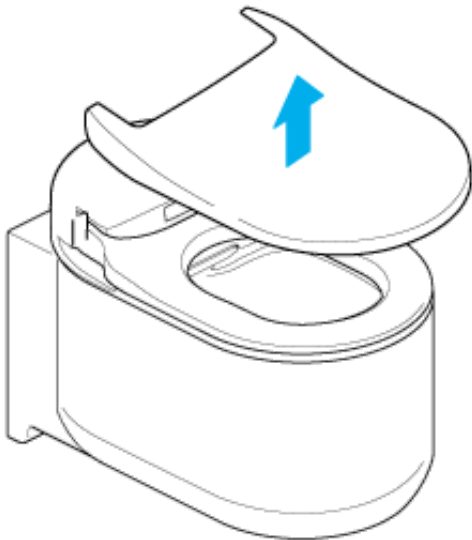

Montere toalettsetelokket

1. Sett setelokket på toalettet.

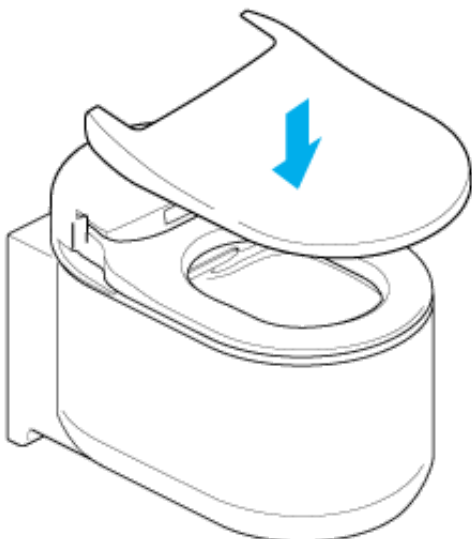

2. Åpne setelokket.

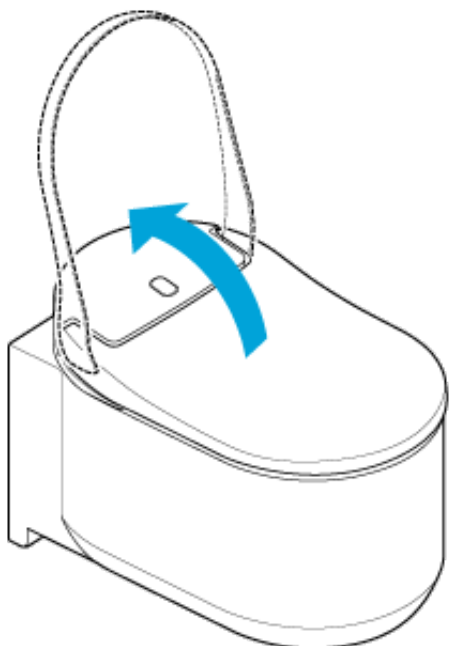

3. Skyv låsene nedover.

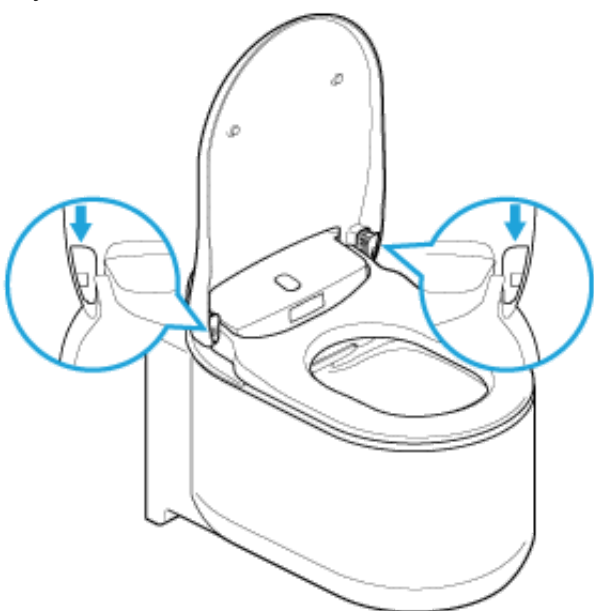

4. Slå på strømmen til toalettet ved å trykke på strømknappen på toalettet.

NOTE:

- Slå av strømmen til toalettet når toalettsetelokket fjernes. Hvis dette ikke gjøres, kan det føre til skade på de innvendige delene i toalettseteenheten.
- Bruk ikke for mye makt på setelokket. Det kan føre til skade.
- Unngå å åpne toalettsetet mens setelokket er fjernet. Det kan føre til riper eller skade på toalettsetet.
- Ikke bruk toalettet når setelokket er fjernet.

Toalettskål (keramikkdeler)

Toalettskålen er fremstilt i et materiale som kalles AQUA CERAMIC.

- Rengjør skålen med vann eller lunkent vann og en myk børste eller svamp fuktet med nøytralt vaskemiddel.

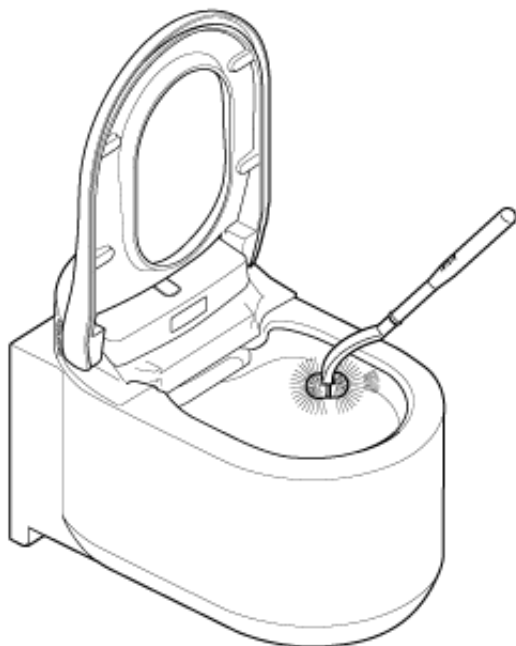

NOTE:

- Bruk ikke klorinholdige vaskemidler, syreholdige vaskemidler eller desinfeksjonsmidler. Gass fra slike midler kan føre til skade på produktet eller forårsake feil.
- Ikke bruk svært varmt vann. Det kan skade toalettet.
- Ikke bruk slipende børste eller vaskemiddel. Det fører til at Hyper Clean-overflatens virkning svekkes.

Dyselukker/luftabsorpsjonsfilter

Rengjøre dyselukkeren

NOTE:

- Unngå å tørke av med en tørr klut eller toalettpapir. Det forårsaker riper.
- Unngå å bruke slipende børste eller vaskemiddel.
- Legg merke til at dyselukkeren har en øvre og en nedre del.
- Bruk ikke for mye makt på dyselukkeren. Det kan føre til skade.

Dyselukkeren kan fjernes for enkel rengjøring. Se illustrasjonen nedenfor.

1. Følg fremgangsmåten i "[Rengjøre dysen manuelt](#)" for å åpne dyselukkeren.
2. Fjern dyselukkeren

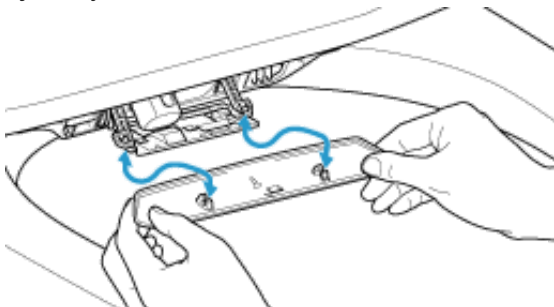

3. Rengjør dyselukkeren med en myk klut.
4. Skyv dyselukkeren inn til den klikker på plass.
5. Følg fremgangsmåten i "[Rengjøre dysen manuelt](#)" for å lukke dyselukkeren.

Rengjøre luftabsorpsjonsfilteret

1. Følg fremgangsmåten i "[Rengjøre dysen manuelt](#)" for å åpne dyselukkeren.
2. Trekk ut luftabsorpsjonsfilteret

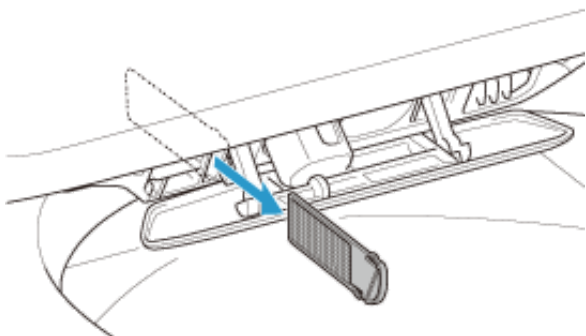

3. Vask luftabsorpsjonsfilteret med rennende vann.

4. Tørk luktabsorpsjonsfilteret og skyv det inn i sporet.

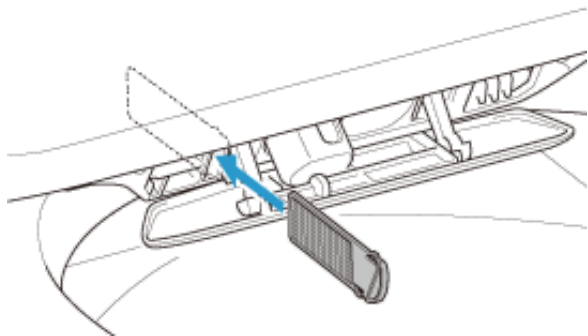



5. Følg fremgangsmåten i "[Rengjøre dysen manuelt](#)" for å lukke dyselukkeren.

Dyse

Rengjøre dysen med fjernkontrollen

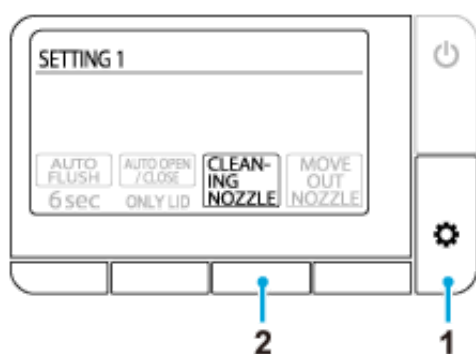
Følg fremgangsmåten nedenfor for å rengjøre dysen med fjernkontrollen mens du bruker toalettet (sitter på setet).



1. Trykk flere ganger på knappen  (velg/neste) til skjermbildet [SETTING1] vises.
2. Trykk på knappen under [CLEANING NOZZLE].
Dysen holdes inne i kabinettet og rengjøres i ca. 15 sekunder.

Rengjøre dysen manuelt

Du kan rengjøre dysen manuelt (ved å skrubbe delen med en svamp for å fjerne flekker osv.). Følg fremgangsmåten nedenfor for å skyve ut dysen for rengjøring.

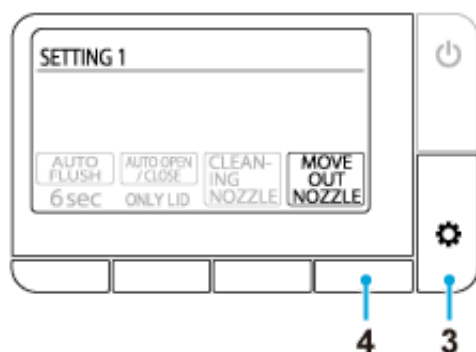

1. Sett [[AUTO FLUSH](#)] og [[AUTO OPEN/CLOSE](#)] til [OFF] for å deaktivere disse funksjonene.
2. Løft setelokket og setet.
3. Trykk flere ganger på knappen  (velg/neste) til skjermbildet [SETTING1] vises.
4. Trykk på knappen under [MOVE OUT NOZZLE].
Toalettet fungerer på følgende måte hver gang knappen trykkes. Dusjfunksjonen fungerer ikke i denne modusen.

1. trykk: Dysen for vask bak felles ut
2. trykk: Dysen for vask foran felles ut etter at dysen for vask bak er trukket inn
3. trykk: Dyselukkeren åpnes etter at dysen for vask foran er trukket inn
4. trykk: Dyselukkeren lukkes
5. Rengjør dysene.
6. Tilbakestill innstillingene for [\[AUTO FLUSH\]](#) og [\[AUTO OPEN/CLOSE\]](#).

NOTE:

- Bruk ikke for mye makt på dysene. Det kan føre til skade.
- Ikke trekk eller skyv på dysene. Dysen trekkes ikke inn, og feil kan oppstå.
Hvis du skyver eller trekker i dysene ved en feil, slår du av strømmen til toalettet ved å trykke på strømknappen, og venter 10 sekunder før du slår på strømmen igjen.
- Dysene må ikke rengjøres med tannbørste.

Forholdsregler ved bruk av Bluetooth®

Hold seteenheten og fjernkontrollen borte fra enheter som avgir radiobølger

Hold seteenheten og fjernkontrollen borte fra følgende enheter i størst mulig grad for å unngå uønsket radiobølgepåvirkning.

- Mikrobølgeovner
- Trådløse LAN-enheter
- Andre Bluetooth®-kompatible enheter enn smarttelefoner
- Nær andre enheter som avgir radiobølger i båndbredden 2,4 GHz (digitale trådløse telefoner, trådløse lydenheter, spillkonsoller, tilleggsutstyr til datamaskiner osv.)
- Hvis du har en implantert kardioverter-defibrillator (hjerterpacemaker), må fjernkontrollen holdes minst 22 cm fra implantatet.

Kundeservice

1. Før du kontakter en profesjonell reparatør

Hvis problemene ikke kan løses ved å følge trinnene i "[Feilsøking](#)", kontakter du GROHE for flere instruksjoner. GROHE må også kontaktes i følgende situasjoner.

- Hvis du har spørsmål som ikke er besvart i denne håndboken.
- Hvis strømledningen er skadet.
- Strømledningen blir overopphetet.

Hvis det ikke gjøres noe med de ovennevnte tilstandene, kan en uventet ulykke oppstå. Kontakt GROHE.

NOTE:

- Produktet må aldri demonteres eller modifiseres. Det kan føre til elektrisk støt, brann og/eller personskade. Demontering av produktet fører dessuten til at garantien blir ugyldig.
- Hvis det lekker vann fra seteenheten eller vannforsyningssystemet, slår du av strømmen til toalettet ved å trykke på strømknappen på toalettet for å unngå elektrisk støt, brann eller oversvømmelse.
- Hvis seteenheten eller strømledningen er skadet (unormal støy, lukt, røyk, høye temperaturer, spraking eller vannlekkasje forekommer), slår du av strømmen til toalettet ved å trykke på strømknappen på toalettet umiddelbart, og sørger for å få den aktuelle delen reparert. Bruk aldri defekte deler. Det kan føre til elektrisk støt eller brann.

2. Se garantikortet

Dette produktet leveres med et garantikort. Les garantivilkårene nøye. Du finner dem på garantikortet som følger med produktet. Oppbevar kjøpsdokumentasjonen (for eksempel kvitteringen fra GROHE-forhandleren) lett tilgjengelig.

Produktet har 5 års garanti fra kjøpsdatoen.

Les garantivilkårene for å finne ut hvilke deler som dekkes av garantien og hvilke deler som ikke er dekket.

3. Reparasjoner

IKKE TA MED PRODUKTET TILBAKE TIL BUTIKKEN HVIS DU HAR SPØRSMÅL ELLER HVIS DELER MANGLER ELLER ER SKADET. KONTAKT LOKAL KUNDESERVICE. VI KAN HÅNDTERE EVENTUELLE SPØRSMÅL ELLER PROBLEMER.

Innenfor garantiperioden

Sørg for at følgende informasjon er tilgjengelig ved forespørsler om garantiservice.

Utenfor garantiperioden

Hvis det utføres service utenfor garantiperioden, må servicekostnadene dekkes av eieren av produktet. Servicekostnader omfatter teknisk servicearbeid, reiseutgifter og kostnader til deler.

Opplysninger du må oppgi

1. Dine kontaktopplysninger (f.eks. navn, adresse, telefonnummer)
2. Serienummer
(Se etiketten på baksiden av toalettlokket.)
3. Installasjonsdato
(Se garantikortet.)
4. Årsaken til serviceforespørselen

Kontakt

GROHE-forhandler/GROHE kundeservice

D ☎ +49 571 3989 333 impressum@grohe.de	EST ☎ +372 6616354 grohe@grohe.ee	LV ☎ +372 6616354 grohe@grohe.ee	SK ☎ +420 277 004 190 grohe-cz@grohe.com
A ☎ +43 1 68060 info-at@grohe.com	F ☎ +33 1 49972900 marketing-fr@grohe.com	MAL ☎ +1 800 80 6570 info-singapore@grohe.com	T ☎ +66 2610 3685 info-singapore@grohe.com
AUS Argent Sydney ☎ +(02) 8394 5800 Argent Melbourne ☎ +(03) 9682 1231	FIN ☎ +358 10 8201100 teknocalor@teknocalor.fi	N ☎ +47 22 072070 grohe@grohe.no	TR ☎ +90 216 441 23 70 GroheTurkey@grome.com
B ☎ +32 16 230660 info.be@grohe.com	GB ☎ +44 871 200 3414 info-uk@grohe.com	NL ☎ +31 79 3680133 vragen-nl@grohe.com	UA ☎ +38 44 5375273 info-ua@grohe.com
BG ☎ +359 2 9719959 grohe-bulgaria@grohe.com	GR ☎ +30 210 2712908 nsapountzis@ath.forthnet.gr	NZ ☎ +09/373 4324	USA ☎ +1 800 4447643 us-customerservice@grohe.com
CAU ☎ +99 412 497 09 74 info-az@grohe.com	H ☎ +36 1 2388045 info-hu@grohe.com	P ☎ +351 234 529620 commercial-pt@grohe.com	VN ☎ +84 8 5413 6840 info-singapore@grohe.com
CDN ☎ +1 888 6447643 info@grohe.ca	HK ☎ +852 2969 7067 info@grohe.hk	PL ☎ +48 22 5432640 biuro@grohe.com.pl	AL BIH HR KS ME MK SLO SRB ☎ +385 1 2911470 adria-hr@grohe.com
CH ☎ +41 448777300 info@grohe.ch	I ☎ +39 2 959401 info-it@grohe.com	RI ☎ +62 21 2358 4751 info-singapore@grohe.com	Eastern Mediterranean, Middle East - Africa Area Sales Office: ☎ +357 22 465200 info@grome.com
CN ☎ +86 21 63758878	IND ☎ +91 124 4933000 customercare.in@grohe.com	RO ☎ +40 21 2125050 info-ro@grohe.com	IR OM UAE YEM ☎ +971 4 3318070 grohedubai@grome.com
CY ☎ +357 22 465200 info@grome.com	IS ☎ +354 515 4000 jonst@byko.is	ROK ☎ +82 2 559 0790 info-singapore@grohe.com	Far East Area Sales Office: ☎ +65 6311 3600 info@grohe.com.sg
CZ ☎ +420 277 004 190 grohe-cz@grohe.com	J ☎ +81 3 32989730 info@grohe.co.jp	RP ☎ +63 2 8041617	
DK ☎ +45 44 656800 grohe@grohe.dk	KZ ☎ +7 727 311 07 39 info-cac@grohe.com	RUS ☎ +7 495 9819510 info@grohe.ru	
E ☎ +34 93 3368850 grohe@grohe.es	LT ☎ +372 6616354 grohe@grohe.ee	S ☎ +46 771 141314 grohe@grohe.se	
		SGP ☎ +65 6 7385585 info-singapore@grohe.com	

Esittely

Tietoa tästä käyttöoppaasta

Lue ennen käyttöä	600
Hallinta ja painikkeet	
Pääyksikkö	601
Kaukosäädin	603

Käyttöohjeet

Yleiskäyttö

Näyttöluettelo	605
Perustoiminnot	608
Pesu suihkulla	610
Kuivaus lämpimällä ilmalla	612
Käyttö älypuhelinsovelluksella	613

Asetukset

Automaattinen istuimen/kannen avaus- ja sulkemistoiminto	615
Automaattihuuhtelu (VALINNAINEN)	616
Hajunpoistotoiminto	617
Yövalotoiminto	618
Painikkeen käyttöäni	619
Stop-painikkeen LED-asetus	620
Kielen vaihtaminen	621
Oletusasetusten palauttaminen	622

Ongelmanratkaisu

Kaikki toiminnot

Toiminnot eivät toimi	623
Kaukosäädin ei toimi	624

Pesu

Vesi ei suihkua	625
Veden suihkuamisen alkuun kuluu aikaa	626
Vesi ei ole lämmintä	627
Vedenpaine on liian matala	628
Suulakkeen suljin toimii epävakaasti	629
Suihkun suunta on väärä	630
Istuimesta kuuluu loriseva ääni	631

Hajunpoisto

Hajunpoistotuuletin on jatkuvasti käynnissä	632
Hajunpoistotuuletin ei toimi	633
Hajunpoisto toimii heikosti	634

Automaattihuuhtelu

WC ei huuhtele automaattisesti	635
Vedentulo on heikkoa, tai WC ei huuhtele kokonaan	636
WC-kulho on tukkeutunut	637

Kuivaaja

Kuivaaja ei toimi	638
Ilma ei ole lämmintä	639
Lämpimän ilman tulo loppuu äkillisesti	640

Automaattinen istuimen/kannen avaus- ja sulkemistoiminto.

Istuimen kansi sulkeutuu liian nopeasti	641
Istuin ja kansi eivät avaudu eivätkä sulkeudu automaattisesti	642
Istuimen kansi liikkuu, vaikkei kukaan olisi WC:n lähellä	643
Istuimen kansi pysyy avoimena	644

Älypuhelinsovellus

Älypuhelimien ja WC:n pariliitos ei onnistu	645
Älypuhelimien ja WC:n välinen yhteyden muodostus ei onnistu	646
Älypuhelimien ja WC:n välinen yhteyden muodostus tai WC:n käyttö sovelluksella ei onnistu	647

Sekalaista

Vesipisarat WC:n alapuolella.....	648
Suulakkeen suljin ei sulkeudu	649

Puhdistaminen

Ennen puhdistamista

Ohjeet.....	650
-------------	-----

Puhdistaminen

WC-istuim, kansi, suojat ja kaukosäädin (muoviosat).....	651
Kannen irrottaminen puhdistettavaksi	652
WC-kulho (keraamiset osat).....	655
Suulakkeen suljin / Hajunpoistosuodatin.....	656
Suulake	658

Tärkeä ilmoitus

Bluetooth®-tietoa

Bluetooth®-toiminnon käytön varotoimenpiteet.....	660
---	-----

Asiakaspalvelu

Asiakaspalvelu	661
Yhteystiedot.....	663

Lue ennen käyttöä

Varmistuaksesi tuotteen oikeasta käytöstä lue tämä käyttöohje ja painettu "PIKA-ALOITUSOPAS" huolellisesti ennen tuotteen käyttöä.

Painetun "PIKA-ALOITUSOPPAAN" (toimitetaan mukana) turvallisuusohjeiden noudattamatta jättäminen voi joissakin tapauksissa aiheuttaa vakavia onnettomuuksia.

Kaikki nämä ohjeet ovat erittäin tärkeitä turvallisuudelle, ja niitä on noudatettava tarkasti.

Onnettomuuden tapahtuessa virheellisen käytön seurauksena GROHE ei ota mitään vastuuta vahingoista.

Pääyksikkö

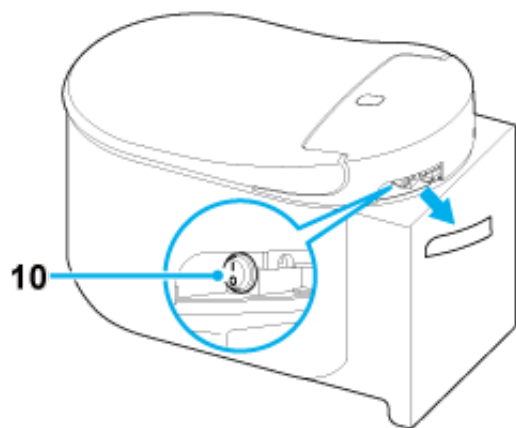
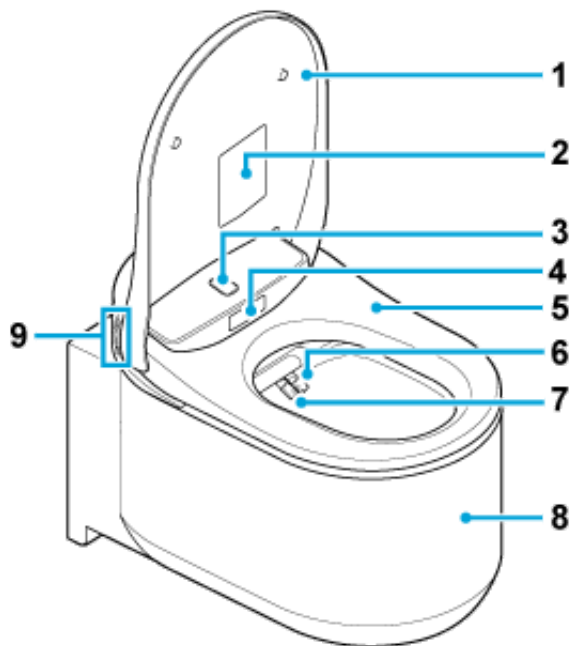

- 1 WC-istuimen kansi
- 2 Varoitusmerkintä
*Älä irrota tätä merkintää
- 3 Ylävartaloanturi
- 4 Alavartaloanturi
- 5 WC-istuin
- 6 Suutin (takapesuun)
- 7 Suutin (alapesuun)
- 8 WC-kulho

9 Toimintopainikkeet

 : Alapesu (naisille)

 : Takapesu

 : Suihkun voimakkuuden säätö. +

 : Suihkun voimakkuuden säätö. -

10 Virtapainike

NOTE:

- Huuhtele WC manuaalisesti painamalla huuhtelupainiketta seinällä.

Kaukosäädin

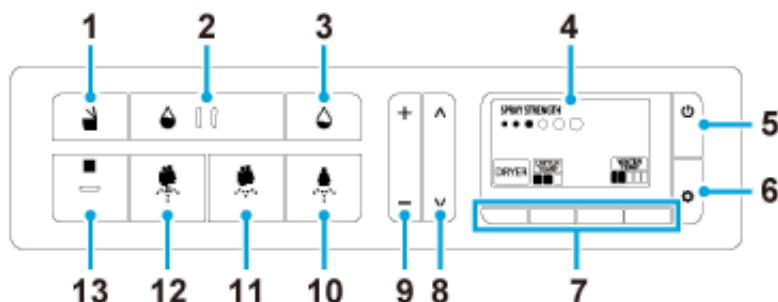

- 1 WC-istuimen avaaminen/sulkeminen -painike
- 2 Huuhtelu (suuri) -painike (VALINTA)*
- 3 Huuhtelu (pieni) -painike (VALINTA)*
- 4 Näyttö
- 5 Virta-/Aloituspainike
- 6 Aseta-/Seuraava-painike
- 7 Toimintopainikkeet
- 8 Suulakkeiden asennonsäätöpainikkeet
- 9 Suihkun voimakkuudensäätöpainikkeet
- 10 Alapesu (naisille) -painike
- 11 Takapesu – kevyt -painike
- 12 Takapesu-painike
- 13 Pysäytyspainike

*Huuhtelupainikkeet toimivat vain, kun GROHE-säiliössä on automaattihuuhtelutoiminto.

NOTE:

- Power OFF -näyttö näkyy, kun virta sammutetaan painamalla (virta/aloitus) -painiketta.
- Kun mitään toimintaa ei havaita 30 sekuntiin, näyttö palautuu aloitusvalikkoon. Tässä tapauksessa käyttö on aloitettava alusta.
- Näyttöön saattaa ilmestyä jäännöskuva, kun kaukosäädintä käytetään ympäristössä, jonka lämpötila on matala. Tämä ei ole toimintahäiriö. Näyttö palaa normaalitilaan, kun ympäristön lämpötila normalisoituu.
- Näyttö voi olla välillä mustavalkoinen. Tämä ei ole toimintahäiriö.

Kaukosäätimen paristojen vaihtaminen

Vaihda paristot uusiin, kun  -osoitin tai "Vaihda paristo." -viesti näkyy näytöllä.

1. Irrota ruuvi ja tiivisterengas kaukosäätimestä.

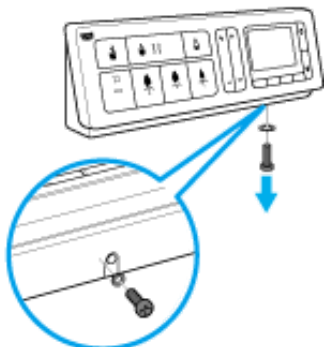

2. Nosta kaukosäädin pidikkeestään.

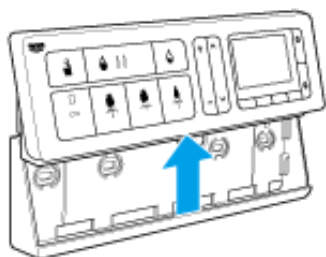

3. Irrota paristokansi, ja vaihda paristot uusiin (kaksi 1,5 V AA-alkaliparistoa).

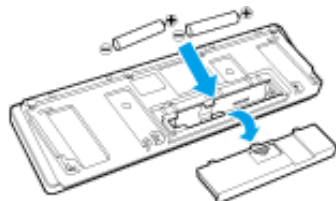

4. Kiinnitä takakansi, ja liu'uta kaukosäädin pidikkeeseen. Kiinnitä sitten tiivisterengas ja ruuvi.

NOTE:

- Älä koske kaukosäätimen painikkeisiin paristoja vaihtaessa.
- Näytöllä saattaa näkyä paristoja poistaessa vaakasuoria viivoja. Tämä ei ole toimintahäiriö. Vaakasuorat viivat katoavat, kun paristot ovat paikoillaan kaukosäätimessä.

Näyttöluettelo

Aloitusvalikko

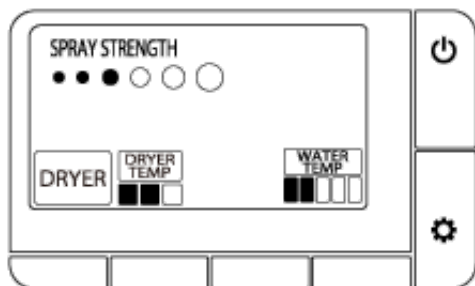

Pesun aikana

Takapesu

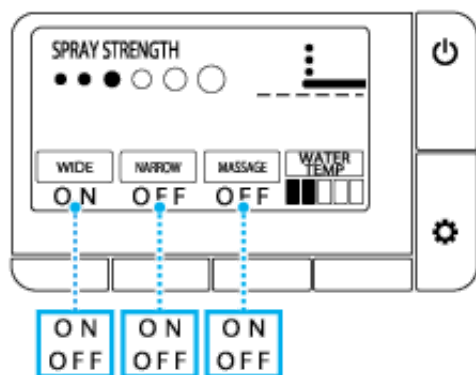

Alapesu

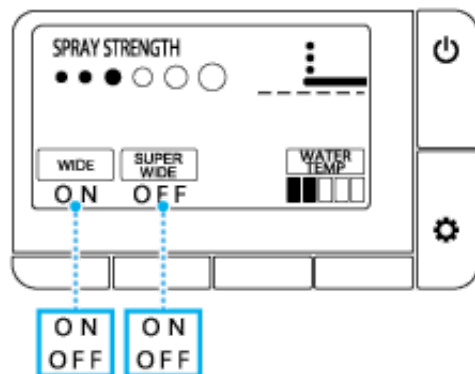

Asetusnäyttö

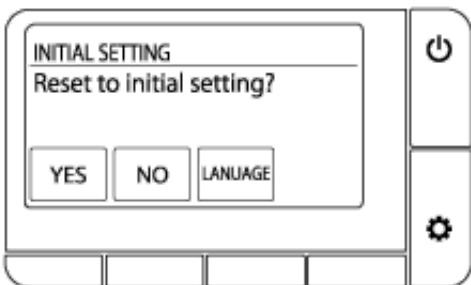
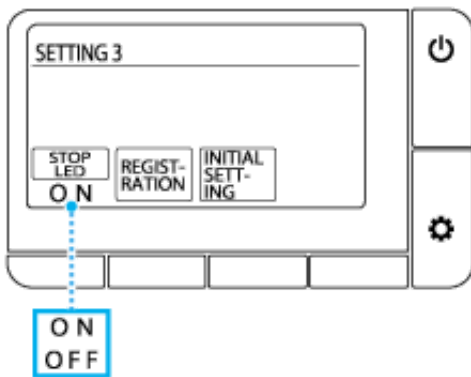
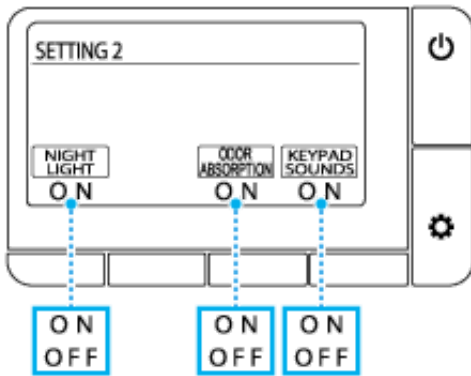
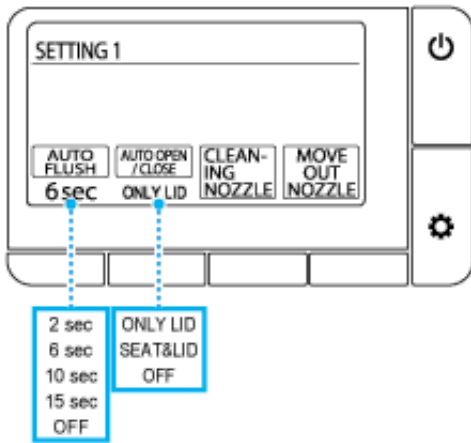

Kielivalikko

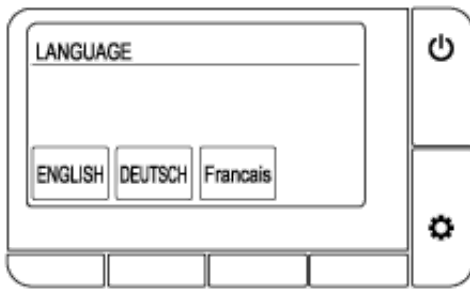

Virheilmoitus

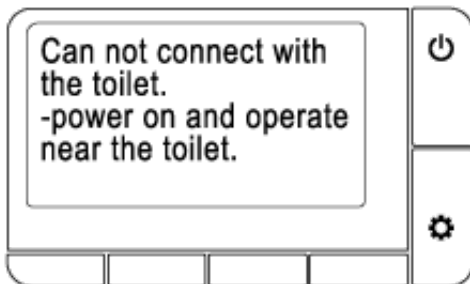
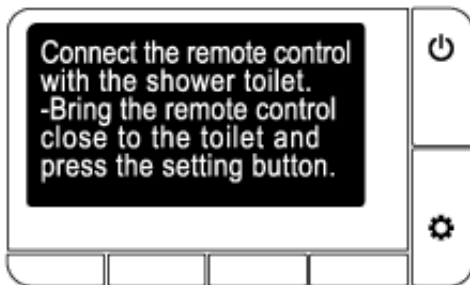
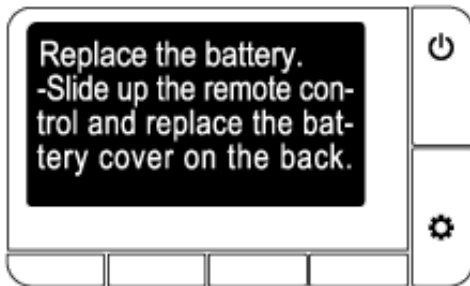
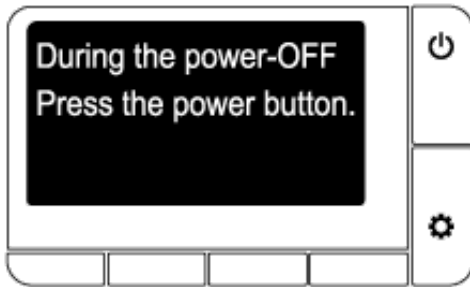

Perustoiminnot

1. Seiso WC-istuimen edessä.



WC-istuimen kansi avautuu automaattisesti.



NOTE:

- Kansi avautuu painamalla  (avaa/sulje) -painiketta.

2. Istu WC-istuimelle. Hajuimu käynnistyy.

3. Paina  (takapesu) -painiketta,  (kevyt takapesu) -painiketta tai  (etupesu naisille) -painiketta käynnistääksesi pesun.

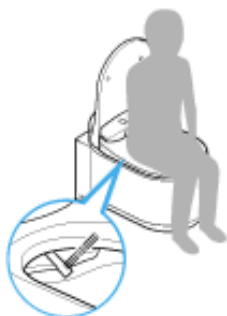



Lopeta pesu painamalla  (stop) -painiketta.

4. Paina painiketta [DRYER] (kuivaaja) -osoittimen alla kuivataksesi lämpimällä ilmalla. Lopeta kuivaaminen painamalla  (stop) -painiketta.





5. Nouse ylös istuimelta.

- Automaattihuuhtelu: Huuhtelu käynnistyy automaattisesti.
- Etähuuhtelu: paina  (huuhtelu/suuri) -painiketta tai  (huuhtelu/kevyt) -painiketta.
- Manuaalinen huuhtelu: Paina huuhtelupainiketta seinällä.



NOTE:

- Automaattihuuhtelutoiminto on saatavilla ainoastaan GROHEN säiliössä, joissa on automaattinen huuhtelutoiminto.
- Kaukosäätimen  /  -painikkeet toimivat vain, kun GROHE-säiliöön on asennettu automaattinen huuhtelutoiminto.

6. Poistu WC:stä.

WC-istuimen kansi sulkeutuu. WC-istuimen kansi sulkeutuu automaattisesti noin 1 minuutin kuluttua WC:stä poistumisen jälkeen.

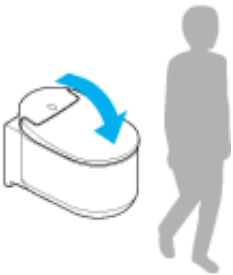

NOTE:

- Kansi sulkeutuu painamalla  (avaa/sulje) -painiketta.

Pesu suihkulla

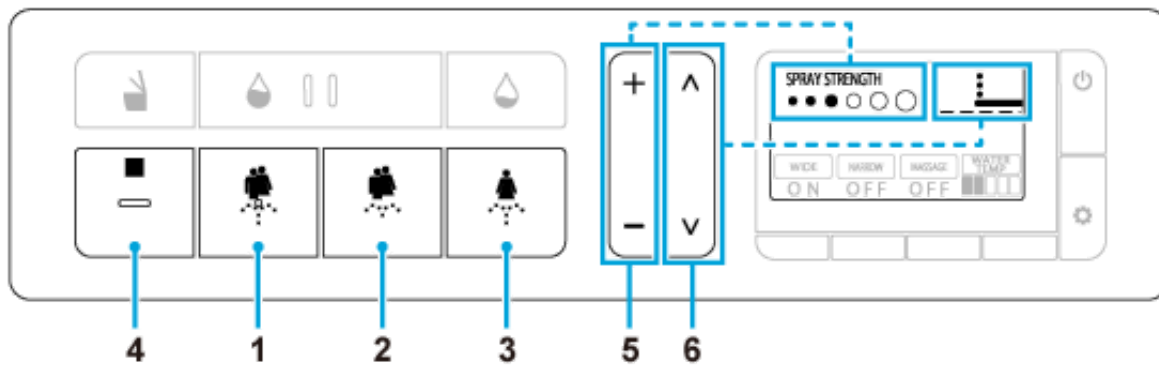



- 1 (takapesu) -painike: Pesee takaa
- 2 (kevyt takapesu) -painike: Pesee takaa kevyesti
- 3 (etupesu naisille): Pesee edestä
- 4 (stop) -painike: Pysäyttää pesun
- 5 Suihkun voimakkuudensäätöpainike (+/-): Säättää suihkun paineen (6 voimakkuutta) pesun aikana
- 6 Suulakkeen asennon säätö -painike (^/ v): Säättää suulakkeen asennon (5 tasoa: oletus/2 asentoa eteen/2 asentoa taakse) pesun aikana

Lisätoiminnot

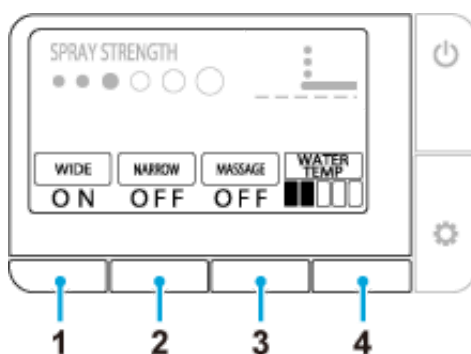
Paina näytön osoittimien alla olevia painikkeita pesun aikana.



- 1 [WIDE] (leveä) (): Siirtää suulaketta edestakaisin pesten laajalta alueelta
- 2 [SUPER WIDE] (erittäin leveä) (): Pesee erittäin laajalta alueelta
- [NARROW] (kapea) (): Liikkuu edestakaisin kapealla alueella
- 3 [MASSAGE] (hieronta) (): Vaihtelee vedenpainetta kahden eri voimakkuuden välillä tuottaen hierovan vaikutuksen

4 [WATER TEMP] (veden lämpötila) (  ): Säättää veden lämpötilaa (6 lämpötilaa: pois (veden lämpö), Matala (noin 28°C) – Korkea (noin 40°C))

NOTE:

- Pesutoimintoa ei voida suorittaa, jos käyttäjä ei istu WC-istuimella.
- Suihku pysähtyy automaattisesti 2 minuutin kuluttua. Tätä toimintoa voidaan kuitenkin pidentää jopa 6 minuuttiin, kun hierontatoimintoa tai vastaavaa käytetään pesun aikana.
- Vesi tulee suulakkeiden lähellä olevasta pisteestä WC-istuimelle istuttaessa tai heti ennen pesutoimintoa tai sen jälkeen. Tämä ei ole toimintahäiriö.
- Suihkuveden lämpötila saattaa olla odotettua matalampi, kun vesijohtoverkosta tuleva vesi on tavallista kylmempää esim. talvella.
- Välttääksesi veden roiskumista pesutoiminnon aikana istu taaempaan WC-istuimella.
- Suihku pysähtyy, kun WC huuhdellaan. Suihkua ei voida käyttää huuhtelun aikana.
- Vältä suihkun pitkittynyttä käyttöä. Älä käytä tätä toimintoa pestäksesi peräaukon, vaginan tai virtsaputken sisäosia.
- Älä käytä tätä toimintoa edistääksesi suolen toimintaa. Älä myöskään ulosta tarkoituksellisesti tätä toimintoa käyttäessäsi.
- Älä käytä tätä toimintoa, jos intiimialueilla tuntuu kipua, tai ne ovat tulehtuneet.
- Jos käyttäjällä on lääkitys intiimialueen vaivojen hoitamiseen, on tärkeää noudattaa lääkärin ohjeita ennen tämän toiminnon käyttöä.

Kuivaus lämpimällä ilmalla



1 [DRYER] (kuivaaja): Paina painiketta tämän osoittimen alla käyttääksesi kuivaustoimintoa.

2 [DRYER TEMP] (kuivaajan lämpötila): Paina painiketta tämän osoittimen alla käyttääksesi kuivaustoimintoa kuivaajan lämpötilan säätämiseen

■ ■ □ Keskitaso (noin 40 °C)

■ ■ ■ Korkea (noin 55 °C)

■ □ □ Matala (huoneenlämpö)

3 ■ (Stop): Pysäyttää kuivaustoiminnon

NOTE:

- Jos [DRYER] (kuivaaja) -osoitin ei näy näytöllä, paina  (virta/aloitus) -painiketta.
- Kuivaajan lämpötila palaa alkuasetukseen, kun kuivaustoiminto on pysähtynyt.
- Kuivaustoiminto pysähtyy automaattisesti noin 4 minuutin jälkeen.

Käyttö älypuhelinsovelluksella

Voit käyttää WC:tä älypuhelimella, jossa on Bluetooth® ja tarkoitukseen sopiva "SENSIA ARENA" -sovellus.

Sovelluksen asennus

Android-käyttöjärjestelmä:

Etsi Google Playstä "SENSIA ARENA", ja asenna se.



iOS:

Etsi App Storesta "SENSIA ARENA", ja asenna se.



Sovelluksen käyttö ensimmäistä kertaa (alkuasetukset)

1. Avaa sovellus.
2. Näet vastuuvapausilmoituksen, jota seuraavat tämän sovelluksen käyttöohjeet.
Lue ja vahvista tiedot, ja napauta [Agree] (hyväksy) ja [Next] (seuraava) kahdesti.
3. Käynnistä älypuhelimien Bluetooth-toiminto.

- **Android-käyttöjärjestelmä:**

Anna älypuhelimelle ottaa lupa WC:n kanssa, kun Bluetooth-yhteyspyyntö ilmestyy Bluetooth-laitteen valintanäytölle. WC:n valintanäyttö avautuu.

- **iOS:**

Käynnistä asetuksista älypuhelimien Bluetooth-toiminto.

Tehdään pariiliitos Bluetooth®-älypuhelimien ja WC:n välille.

1. Avaa WC-istuimen kansi.
2. Aseta kaukosäädin Aloitusvalikko-asentoon, ja paina [DRYER] (kuivaaja)- ja [WATER TEMP] (veden lämpötila) -tekstien alla olevia painikkeita yhtä aikaa yli 2 sekuntia.
3. Suorita pariiliitos 1 minuutin kuluessa.

- **Android-käyttöjärjestelmä:**

1. Avaa "SENSIA ARENA" -sovellus, ja napauta näytön yläosaa.
Odota hetki, että näet liitosviestin.

2. Kun Bluetooth-pariiliitosviesti ilmestyy, vahvista laitteen nimi "Shower toilet", ja tee pariiliitos.
Joissakin älypuhelinmalleissa on avattava ilmoituspaneeli näytön yläalaidasta ja napautettava pariiliitoksen pyyntöpainiketta.

- **iOS:**

1. Avaa ”SENSIA ARENA” -sovellus, ja napauta näytön yläosaa.
Odoteta hetki, että näet liitosviestin.
2. Kun Bluetooth-pariliitosviesti ilmestyy, vahvista laitteen nimi ”Shower toilet”, ja tee pariliitos.

WC piippaa kolme kertaa, kun pariliitos on valmis. Kun pariliitos on valmis, seuraaviin yhteyksiin ei enää tarvitse käydä läpi näitä vaiheita.

NOTE:

- Huolehdi, ettet pudota älypuhelintasi WC-kulhoon. GROHE ei ole vastuussa älypuhelimille sattuneista vahingoista.
- GROHE ei takaa, että tämä toiminto toimii kaikissa Bluetooth-yhteydellä varustetuissa älypuhelimissa.
- Vain 1 älypuhelin kerrallaan voi olla liitettynä WC-laitteistoon.
- Seitsemän älypuhelimien pariliitostiedot voidaan kuitenkin tallentaa. Jos 8. älypuhelin liitetään, vanhimman älypuhelimien liitos on tehtävä tarvittaessa uudelleen.
- Kun WC on liitettynä älypuhelimeen, pesutoiminnot (suihkun voimakkuus, suulakkeen asento yms.) eivät toimi kaukosäätimestä. ■ (stop) -painiketta voidaan kuitenkin käyttää pesutoiminnon pysäyttämiseen.
- Paina ■ (stop) -painiketta katkaistaksesi Bluetooth-yhteyden.
- Kun käytät WC:tä älypuhelimella, käytä sitä WC-huoneessa. Älä käytä WC:tä omalla älypuhelimellasi toisen henkilön ollessa WC:ssä.

Tämän sovelluksen käyttöehdot

1. GROHE ei ole vastuussa tämän sovelluksen tarkkuudesta, käyttökelpoisuudesta, kokonaisuudesta, tarkoitukseen sopivuudesta eikä tietoturvallisuudesta.
2. Mikäli kyseessä ei ole GROHEN tarkoituksellisuus tai vakava huolimattomuus, GROHE ei ole vastuussa millään tavalla tapahtumasta, jossa käyttäjä kärsii mistään vahingosta, joka johtuu tämän sovelluksen käytöstä tai osaamattomuudesta käyttää sitä.
3. Asiakkaat hyväksyvät, että vastuu tämän sovelluksen käytöstä on heillä itsellään, ja että vastuu ja taakka käyttäjän ja kolmannen osapuolen välille syntyvistä ridoista ja niiden ratkaisuista on käyttäjällä eikä GROHElla ole minkäänlaista vastuuta missään muodossa.
4. GROHE ei ole vastuussa tilanteesta, jossa käyttäjän rekisteröimää tai ilmoittamaa tietoa katoaa tämän sovelluksen kautta, vaikka GROHE liittyisi tapahtuman syihin.
5. GROHE ei ole vastuussa millään tavalla tilanteesta, jossa riita tai vahinko on syntynyt käyttäjän käyttäessä palvelua. GROHE ei takaa millään muotoa tähän sovellukseen liittyviä toimintoja, laatua, toiminnan jatkuvuutta eikä mitään muiden osapuolien rikkomuksiin liittyvien oikeuksien olemassaoloa tai olemassaolemattomuutta.

Automaattinen istuimen/kannen avaus- ja sulkemistoiminto.

Voit asettaa joko istuimen kannen avautumaan/sulkeutumaan automaattisesti tai sekä istuimen kannen että istuimen.

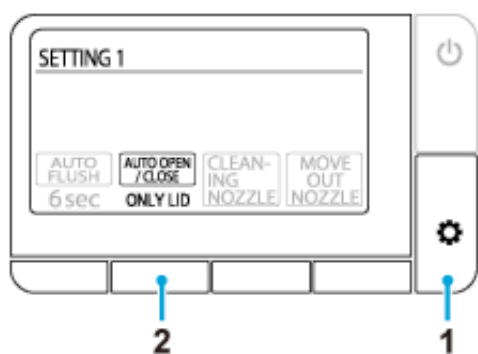

1. Paina  (asetta/seuraava) -painiketta toistuvasti, kunnes [SETTING1] (asetukset 1) -näyttö avautuu.
2. Paina [AUTO OPEN/CLOSE] (automaattinen avaa/sulje) -tekstin alla olevaa painiketta toistuvasti valitaksesi asetuksen.
 [ONLY LID] (vain kansi): Avaa/sulkee istuimen kannen automaattisesti (Oletus)
 [SEAT & LID] (Istuin ja kansi): Avaa/sulkee WC-istuimen ja kannen automaattisesti
 [OFF]: Automaattinen avaaminen ja sulkeminen on pois päältä

NOTE:

- Suora auringonvalo ja lämmityslaitteet saattavat aiheuttaa anturin virheellistä toimintaa ja istuimen kannen avautumaan automaattisesti.
- Avaa tai sulje istuimen kansi varovasti, kun avaat tai suljet sitä käsin. Liiallinen voimankäyttö saattaa vaurioittaa istuimen kantta.
- Älä häiritse, pysäytä manuaalisesti äläkä liikuta liikkuvaa kantta vastakkaiseen suuntaan. Tämä voi vaurioittaa kantta tai aiheuttaa automaattisen sulkemistoiminnon vikatilanteen.
- Anturi saattaa epäonnistua käyttäjän havaitsemisessa, kun huoneen lämpötila on yli 30 °C. Jos näin tapahtuu, tuuleta huone laskeaksesi sen lämpötilaa, tai siirry lähemmäksi istuinta.

Automaattihuuhtelu (VALINNAINEN)



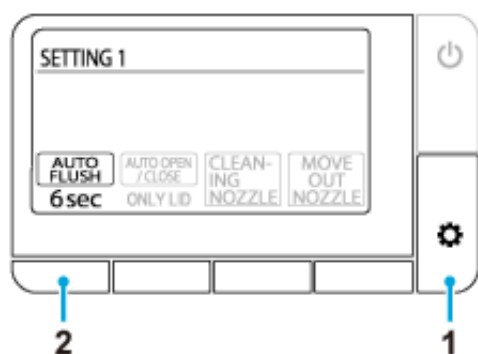

*Tämä toiminto on saatavilla ainoastaan GROHEN säiliöissä, joissa on automaattinen huuhtelutoiminto.

Huuhtelee WC:n automaattisesti noin 6 sekunnin päästä käyttäjän noustua istuimelta. Voit myös vaihtaa tämän automaattisen huuhteluasetuksen.



1. Paina  (asetta/seuraava) -painiketta toistuvasti, kunnes [SETTING1] (asetukset 1) -näyttö avautuu.
2. Paina [AUTO FLUSH] (automaattihuuhtelu) -tekstin alla olevaa painiketta toistuvasti valitaksesi asetuksen.
 - [2 sec]: Huuhtelee 2 sekunnin kuluttua
 - [6 sec]: Huuhtelee 6 sekunnin kuluttua (oletus)
 - [10 sec]: Huuhtelee 10 sekunnin kuluttua
 - [15 sec]: Huuhtelee 15 sekunnin kuluttua
 - [OFF]: Automaattihuuhtelu on pois päältä.

NOTE:

- Jos veden tulossa on häiriöitä, täytä ämpäri vedellä, ja kaada se varovasti WC-kulhoon huuhdellaksesi sen manuaalisesti. Toista tarvittaessa.
- Jos käyttäjä on käyttänyt runsaasti WC-paperia, voi olla ettei huuhtelu toimi riittävän hyvin, kun  (huuhtelu/pieni) -painiketta käytetään. Tässä tapauksessa voit painaa  (huuhtelu/suuri) -painiketta.
- Jatkuva huuhtelu ei ole mahdollista. Jos tämä tapahtuu, huuhtelee WC manuaalisesti käyttämällä  /  -painiketta tai huuhtelupainiketta seinällä hetken kuluttua.
- Automaattihuuhtelu ei käynnisty, kun käyttäjä istuu WC-istuimella alle 10 sekuntia.

Hajunpoistotoiminto

Hajunpoistotoiminto aktivoituu automaattisesti, kun istuimen kansi aukeaa, tai kun käyttäjä istuu istuimelle. Toiminto pysähtyy automaattisesti noin 1 minuutin kuluttua käyttäjän noustua istuimelta. Voit asettaa hajunpoistotoiminnon poistamaan hajuja WC-kulhosta.

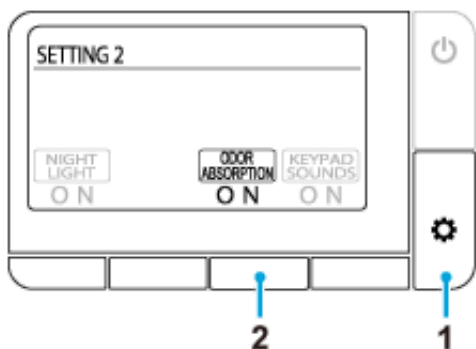



1. Paina  (asetta/seuraava) -painiketta toistuvasti, kunnes [SETTING2] (asetukset 2) -näyttö avautuu.
2. Paina [ODOR ABSORPTION] (hajunpoisto) -tekstin alla olevaa painiketta toistuvasti valitaksesi asetuksen.
 [ON]: Hajunpoistotoiminto on päällä (Oletus)
 [OFF]: Hajunpoistotoiminto on pois päältä

Yövalo toiminto

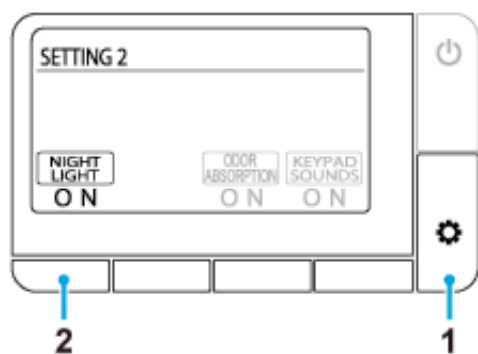
Kun anturi havaitsee käyttäjän, pehmeä valo syttyy kulhon sisäpuolelle. Kun käyttäjä poistuu WC:stä, valo sammuu automaattisesti noin 1 minuutin kuluttua.



1. Paina  (asetta/seuraava) -painiketta toistuvasti, kunnes [SETTING2] (asetukset 2) -näyttö avautuu.
2. Paina [NIGHT LIGHT] (yövalo) -tekstin alla olevaa painiketta toistuvasti valitaksesi asetuksen.
 [ON]: Yövalo toiminto on päällä, ja  (stop) -painike vilkkuu oranssina. (Oletus)
 [OFF]: Yövalo toiminto on pois päältä

Painikkeen käyttöääni

Voit ottaa kaukosäätimen painikkeiden käyttöäänien käyttöön tai poistaa sen käytöstä.

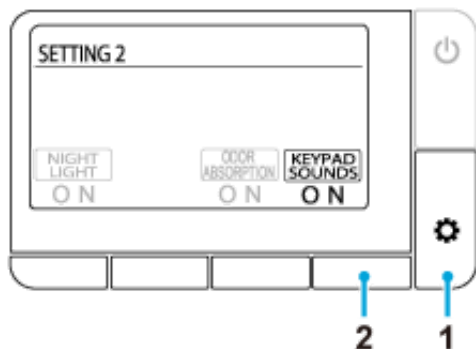

1. Paina  (asetta/seuraava) -painiketta toistuvasti, kunnes [SETTING2] (asetukset 2) -näyttö avautuu.
2. Paina [KEYPAD SOUND] (näppäinäännet) -tekstin alla olevaa painiketta toistuvasti valitaksesi asetuksen.
 [ON]: Näppäinäännet ovat päällä (Oletus)
 [OFF]: Näppäinäännet ovat pois päältä

Stop-painikkeen LED-asetus

Voit käynnistää tai sammuttaa ■ (stop) -painikkeen vilkkumisen yövalotoiminnon aikana.



1. Paina ⚙️ (asetta/seuraava) -painiketta toistuvasti, kunnes [SETTING3] (asetukset 3) -näyttö avautuu.
2. Paina [STOP LED] (sammuta LED) -tekstin alla olevaa painiketta toistuvasti valitaksesi asetuksen.
 [ON]: LED vilkkuu (Oletus)
 [OFF]: LED sammuu

Kielen vaihtaminen

Voit vaihtaa käyttöliittymän kieltä (englanti/saksa/ranska).

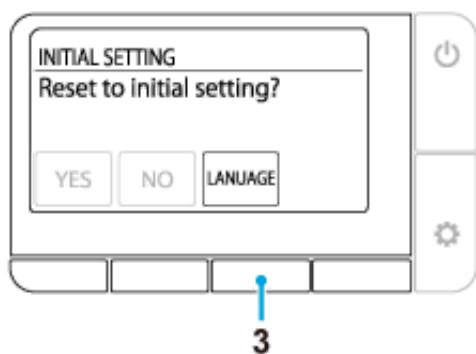
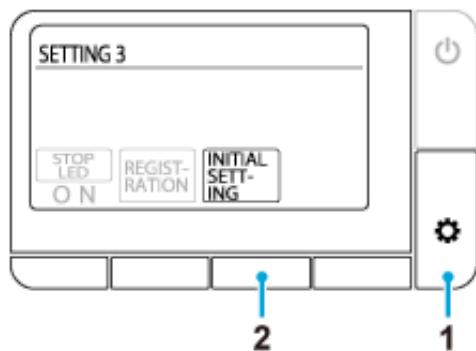

1. Paina  (asetta/seuraava) -painiketta toistuvasti, kunnes [SETTING3] (asetukset 3) -näyttö avautuu.
2. Paina [INITIAL SETTING] (alkuasetus) -tekstin alla olevaa painiketta.
3. Paina [LANGUAGE] (kieli) -tekstin alla olevaa painiketta toistuvasti, ja valitse haluamasi kieli.
 [ENGLISH]: englanti (oletus)
 [DEUTSCH]: saksa
 [Francais]: ranska

Oletusasetusten palauttaminen

Kaikki toiminnot kieliasetusta lukuun ottamatta voidaan palauttaa tehdasasetuksiin.

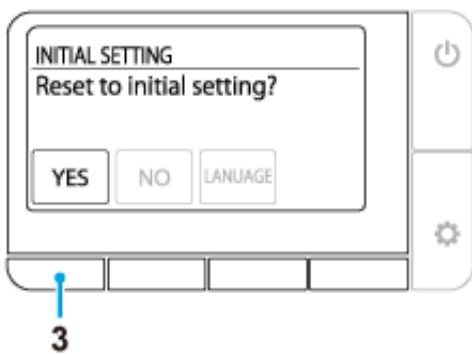
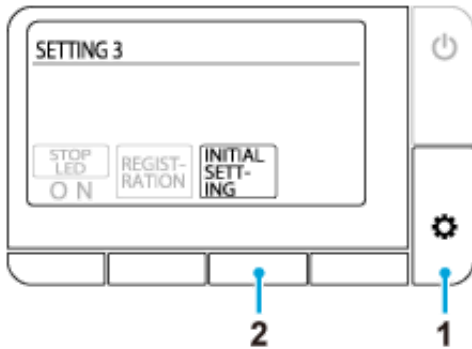

1. Paina  (asetta/seuraava) -painiketta toistuvasti, kunnes [SETTING3] (asetukset 3) -näyttö avautuu.
2. Paina [INITIAL SETTING] (alkuasetus) -tekstin alla olevaa painiketta.
3. Paina [YES] (kyllä) -tekstin alla olevaa painiketta.

Toiminnot eivät toimi

Sähköä ei tule.

🔗 Tarkista, onko kyseessä sähkökatko, viallinen sulake tai muu yleinen tapaus.

WC:n virrantulo on sammutettu.

🔗 Paina virtapainiketta käynnistääksesi WC:n.

On tapahtunut oikosulku.

🔗 Sammuta WC:n virta, ja tilaa huolto.

Muuta kuin 220-240 V:n jännitettä käytetään.

🔗 Sammuta WC:n virta, ja tilaa huolto.

Kaukosäädin ei toimi

Kaukosäädin on sammutettu.

☞ Paina  (virta/aloitus) -painiketta käynnistääksesi virran.

Paristot ovat loppu ("Vaihda paristot." -viesti avautuu).

☞ [Vaihda paristot uusiin.](#)

Paristot eivät ole oikein paikoillaan.

☞ Aseta paristot oikean suuntaisesti.

Istuinyksikön tai kaukosäätimen lähellä on metalliesineitä.

☞ Siirrä metalliesineet kauemmas.

WC on yhdistetty älypuhelimeen.

☞ Paina  (stop) -painiketta katkaistaksesi Bluetooth-yhteyden.

Muu kuin toimittamamme kaukosäädin on käytössä.

☞ Kun muuta kuin toimittamaamme kaukosäädintä käytetään, se on rekisteröitävä WC:hen. Katso rekisteröintiohjeet seuraavasta kohdasta "Kaukosäädintä ei ole rekisteröity oikein".

Kaukosäädintä ei ole rekisteröity oikein.

☞ Noudata seuraavia ohjeita rekisteröidäksesi kaukosäätimen WC:lle.

1. Irrota ruuvi ja tiivisterengas kaukosäätimen pidikkeestä.
2. Nosta kaukosäädin pidikkeestä, ja vie kaukosäädin lähelle WC:tä.
3. Paina  (asetta/seuraava) -painiketta.
4. Noudata näytölle ilmestyvän viestin ohjeita.

Vesi ei suihkua

Veden sulkuventtiili on suljettu.

☞ Veden sulkuventtiili sijaitsee säiliön sisällä. Tilaa huolto.

Suodatin on tukossa.

☞ Suodatin sijaitsee WC-kulhon sisällä. Tilaa huolto.

Vedenpaine on liian matala, tai vedenpaineasetus on asetettu matalimmalle asetukselle.

☞ Paina [suihkun voimakkuuden + -painiketta](#).



Alakehon tunnistin ei havaitse käyttäjää.

☞ Istu WC-istuimelle. Voit myös vaihtaa istuma-asentoasi. Istu esimerkiksi taaempaan istuimella.

Käyttäjän vaatteet ovat hankalia tunnistaa.

☞ Anna tunnistimen havaita käyttäjän iho.

WC:tä huuhdellaan.

☞ Tämä ei ole vikatila. Huuhtelulla on etuoikeus toimia. Paina  (takapesu)-,  (kevyt takapesu)- tai  (alapesu (naisille)) -painiketta uudelleen, kun WC on huuhdeltu.

Veden suihkuamisen alkuun kuluu aikaa

Istuinyksikköön tulevan veden lämpötila on liian matala.

👉 Tämä ei ole vikatila. Kun veden lämpötila on esim. talvella erittäin matala, veden suihkuamisen alkuun saattaa kulua pidempi aika, koska sen lämmitykseen kuluu tavallista enemmän aikaa.

Vesi ei ole lämmintä

Veden lämpö on asetettu matalimmalle asetukselle.

☞ Paina [\[WATER TEMP\]](#) (veden lämpötila) -tekstin alla olevaa painiketta, ja säädä lämpötila haluamasi mukaiseksi.

Veden lämpötila on erittäin matala.

☞ Suihkuveden lämpötila saattaa olla odotettua matalampi, kun vesijohtoverkosta tuleva vesi on tavallista kylmempää esim. talvella.

Vedenpaine on liian matala

Vedenpaine on asetettu matalimmalle asetukselle.

👉 Paina [suihkun voimakkuuden + -painiketta](#).

Suulakkeen suljin toimii epävakaasti

Pesuharja tai muut välineet ovat koskettaneet suljinta pesun aikana, ja suljin on pudonnut.

👉 [Liitä suulakkeen suljin oikein.](#)

Suihkun suunta on väärä

Suulakkeen asento ei ole oikein.

👉 Suuntaa suulake oikein.

Istuimesta kuuluu loriseva ääni

Istuimesta kuuluu loriseva ääni, kun suihku loppuu.

🔗 Tämä ei ole vikatila. Se on moottorin normaali ääni WC:n toimiessa normaalisti. Ongelmaa ei ole niin kauan, kun vedenpaine ja/tai suulakkeen asento voidaan säätää oikein.

Hajunpoistotuuletin on jatkuvasti käynnissä

Kehon alaosan tunnistin on likainen tai märkä.

👉 Pyyhi tunnistin kostealla ja pehmeällä liinalla.

Hajunpoistotuuletin ei toimi

[ODOR ABSORPTION] (hajunpoisto) on sammutettu.

🔗 Aseta [\[ODOR ABSORPTION\]](#) (hajunpoisto) [ON] -asentoon.

Alakehon tunnistin on likainen, tai käyttäjä on istunut WC:ssä yli 2 tuntia.

🔗 Tunnistin ei ehkä tunnista oikein. Pyyhi tunnistin kostealla ja pehmeällä liinalla. Hajunpoistotuuletin pysähtyy automaattisesti 2 tuntia jatkuneen toiminnan jälkeen.

Hajunpoisto toimii heikosti

Hajunpoistokasetissa oleva lika saattaa aiheuttaa hajunpoistotoiminnon heikentymisen.

👉 [Puhdista hajunpoistokasetti](#), jos huomaat merkittäviä hajuja.

Onko hajunpoistokasetin käyttöaika lopussa?

👉 Vaihda hajunpoistokasetti. Löydät ohjeet kasetin irrottamiseksi ja uuden asentamiseksi osasta ”[Hajunpoistosuodattimen puhdistaminen](#)”.

WC ei huuhtele automaattisesti

[AUTO FLUSH] (automaattihuuhtelu) on asennossa [OFF].



🔗 Aseta [\[AUTO FLUSH\]](#) (automaattihuuhtelu) pois [OFF]-asennosta.

Asennettuna on jokin muu kuin GROHEN automaattihuuhtelutoiminnollinen säiliö.

🔗 Tämä toiminto on saatavilla ainoastaan GROHEN säiliöissä, joissa on automaattinen huuhtelutoiminto.

Vedentulo on heikkoa, tai WC ei huuhtele kokonaan

WC-paperia on käytetty liikaa.

👉 Jos käyttäjä on käyttänyt runsaasti WC-paperia, voi olla ettei huuhtelu toimi riittävän hyvin, kun  (huuhtelu/pieni) -painiketta käytetään. Tässä tapauksessa voit painaa  (huuhtelu/suuri) -painiketta.

👉 Huomaa, että yhdellä huuhtelulla voi huuhtoa n. 5 m WC-paperia.

WC-kulho on tukkeutunut

WC-paperia on käytetty liikaa.

🔗 Aseta [\[AUTO FLUSH\]](#) (automaattihuuhtelu) [OFF]-asentoon, ja poista tukos.

*WC saattaa huuhdella automaattisesti tukoksen poiston aikana, ja vesi WC-kulhon sisällä saattaa vuotaa yli.

Kuivaaja ei toimi

Alakehon tunnistin ei havaitse käyttäjää.

🔗 Istu WC-istuimelle. Voit myös vaihtaa istuma-asentoasi. Istu esimerkiksi taaempänä istuimella.

Käyttäjän vaatteet ovat hankalia tunnistaa.

🔗 Anna tunnistimen havaita käyttäjän iho.

Ilma ei ole lämmintä

[DRYER TEMP] (kuivaajan lämpötila) on asetettu liian matalaksi

👉 Paina [\[DRYER TEMP\]](#) (kuivaajan lämpötila) -osoittimen alla olevaa painiketta säätääksesi lämpötilaa.

Lämpimän ilman tulo loppuu äkillisesti



Kuivaustoimintoa on käytetty 4 minuutin ajan.

👉 Paina [\[DRYER\]](#) (kuivaaja) -osoittimen alla olevaa painiketta uudelleen.

Ylös > Ongelmanratkaisu > Automaattinen istuimen/kannen avaus- ja sulkemistoiminto. > Istuimen kansi sulkeutuu liian nopeasti

Istuimen kansi sulkeutuu liian nopeasti

Istuimen kansi on painettu alas automaattisen sulkemisen aikana.

☞ Paina  (avaa/sulje) -painiketta. Jos istuin ei avaudu tai sulkeudu painamalla  (avaa/sulje) -painiketta, sammuta WC:n virta, ja tilaa huolto.

Ylös > Ongelmanratkaisu > Automaattinen istuimen/kannen avaus- ja sulkemistoiminto. > Istuin ja kansi eivät avaudu eivätkä sulkeudu automaattisesti

Istuin ja kansi eivät avaudu eivätkä sulkeudu automaattisesti

[AUTO OPEN/CLOSE] (automaattinen avaa/sulje) on asetettu [OFF]-tilaan.

🔗 Aseta [\[AUTO OPEN/CLOSE\]](#) (automaattinen avaa/sulje) asentoon [ONLY LID] (vain kansi) tai [SEAT & LID] (istuin ja kansi).

WC-istuimen kansi ei ole asennettu oikein.

🔗 [Asenna WC-istuimen kansi](#) oikein.

Kehon yläosan tunnistin on estetty tai likainen.

🔗 Puhdista tunnistin, tai poista sitä mahdollisesti estävät tavarat tunnistimen edestä.

Ylös > Ongelmanratkaisu > Automaattinen istuimen/kannen avaus- ja sulkemistoiminto. > Istuimen kansi liikkuu, vaikei kukaan olisi WC:n lähellä

Istuimen kansi liikkuu, vaikei kukaan olisi WC:n lähellä

Kehon yläosan tunnistin on alttiina suoralle auringonvalolle.

🔗 Älä altista tunnistinta suoralle auringonvalolle.

Kehon yläosan tunnistin on estetty tai likainen.

🔗 Puhdista tunnistin, tai poista sitä mahdollisesti estävät tavarat tunnistimen edestä.

Ylös > Ongelmanratkaisu > Automaattinen istuimen/kannen avaus- ja sulkemistoiminto. > Istuimen kansi pysyy avoimena

Istuimen kansi pysyy avoimena

Kehon yläosan tunnistin on estetty tai likainen.

🔗 Puhdista tunnistin, tai poista sitä mahdollisesti estävät tavarat tunnistimen edestä.

Älypuhelimien ja WC:n pariliitos ei onnistu

WC on jo yhdistetty toiseen älypuhelimeen.

👉 Paina ■ (stop) -painiketta katkaistaksesi nykyisen Bluetooth-yhteyden. Käynnistä sovellus uudelleen, ja tee pariliitos uudelleen.

Älypuhelimien ja WC:n välinen yhteyden muodostus ei onnistu

Istuinyksikön lähellä on metalliesineitä.

🔗 Siirrä metalliesineet kauemmas.

Sovellukseen on valittu toinen WC.

🔗 Kuulet kolme piippausääntä, kun yhdistät älypuhelimien WC:n kanssa.

Ylös > Ongelmanratkaisu > Älypuhelinsovellus > Älypuhelimien ja WC:n välinen yhteyden muodostus tai WC:n käyttö sovelluksella ei onnistu

Älypuhelimien ja WC:n välinen yhteyden muodostus tai WC:n käyttö sovelluksella ei onnistu

Pariliitostiedot eivät ole rekisteröityneet WC:n järjestelmään.

☞ Tee pariliitos uudelleen seuraavissa tapauksissa: sovelluksen ensikäyttö, älypuhelimien vaihto uuteen, sovelluksen käyttö eri WC:ssä.

Älypuhelin on vaihdettu uuteen.

☞ Lataa ja asenna sovellus, ja tee pariliitos uudelleen. Huomaa, että edelliseen älypuhelimeen tallennettuja tietoja ei voida palauttaa.

WC on jo yhdistetty toiseen älypuhelimeen.

☞ Paina ■ (stop) -painiketta katkaistaksesi nykyisen Bluetooth-yhteyden. Käynnistä sovellus uudelleen, ja tee pariliitos uudelleen.

WC-istuimen kansi on suljettu.

☞ Avaa istuimen kansi, ja käynnistä sovellus uudelleen.

Yli 8 älypuhelin on tehnyt pariliitoksen.

☞ Jos yli 8 älypuhelin liitetään, vanhimman älypuhelimien liitos on tehtävä tarvittaessa uudelleen.

Älypuhelimien Bluetooth-toiminto on sammutettu.

☞ Käynnistä älypuhelimien Bluetooth-toiminto.

Vesipisarat WC:n alapuolella

Ilmassa on paljon kosteutta, ja se muodostaa kondenssivettä.

👉 Pyyhi vesipisarat usein. Tuuleta myös WC-tilaa riittävästi.

Suulakkeen suljin ei sulkeudu

🔗 Tämä ei ole vikatila. Suulakkeen suljin pysyy avoimena hajunpoiston ajan.

Ohjeet

Tässä osiossa GROHE kertoo yleisiä ohjeita tuotteen puhdistamisesta. Huomaa, että on olemassa pesuaineita, joita ei pitäisi käyttää.

Yleisenä sääntönä GROHE suosittelee nestemäisten yleispesuaineiden käyttöä tämän tuotteen kanssa.

Puhdistusvälineet

Pehmeä liina: Käytä vanhoja ja sopivan kokoisiksi leikattuja pyyhkeitä, T-paitoja ym.

🔗 Istuin, istuimen kansi ja runko:

Sieni: Käytä pehmeää vaahdumuovisientä.

🔗 Suulakkeiden kärjet:

WC-harja (hankaamaton): Käytä pehmeäharjaksista harjaa.

🔗 WC-kulho:

Kumihanskat: Käytä estääksesi kovan ihon muodostumista käsiin.

Taita hanskojen kädensuut estääksesi veden ja pesuaineen valumista hanskojen sisään.

Pesuaine:

Neutraali WC-pesuaine / hankaamaton pesuaine: Poistaa keltaisia ja/tai tummia likatahroja WC-kulhosta.

🔗 Keraamiset osat

NOTE:

- WC-kulho on valmistettu AQUA CERAMIC -nimisestä materiaalista. Saadaksesi parhaan tehon AQUA CERAMIC -pinnasta, älä käytä seuraavia pesuaineita ja -välineitä.
 - "Klooratut" alkalipesuaineet
 - Hankaavat pesuaineet
 - Hankaavat harjat



- Aseta [\[AUTO FLUSH\]](#) (automaattihuuhtelu) ja [\[AUTO OPEN/CLOSE\]](#) (automaattinen avaa/sulje) [OFF]-asentoon puhdistaussasi WC:tä välttääksesi virhetunnistukset.

WC-istuin, kansi, suojat ja kaukosäädin (muoviosat)

Kostuta pehmeä liina, ja pyyhi pinnat.



GROHE suosittelee WC:n säännöllistä puhdistamista estääksesi lian kertymistä pinnoille.

Kostealla liinalla pyyhkiminen estää myös pölyä keräävän ja tummia likaläiskiä synnyttävän staattisen sähkön muodostumista.

NOTE:

- Älä käytä kuivaa liinaa äläkä vessapaperia pintojen pyyhintään, koska se voi naarmuttaa.
- Sammuta WC:n virta, kun puhdistat kaukosäädintä välttääksesi virhetunnistuksia.

Kannen irrottaminen puhdistettavaksi

WC-istuimen kansi on helppo irrottaa. Tämä kannattaa tehdä saranoita puhdistessa, koska ne ovat yleensä piilossa, tai kun haluat pestä koko kannen.

WC-istuimen kannen irrotus.

1. Sammuta WC:n virta painamalla WC:n virtapainiketta.
2. Avaa istuimen kansi.

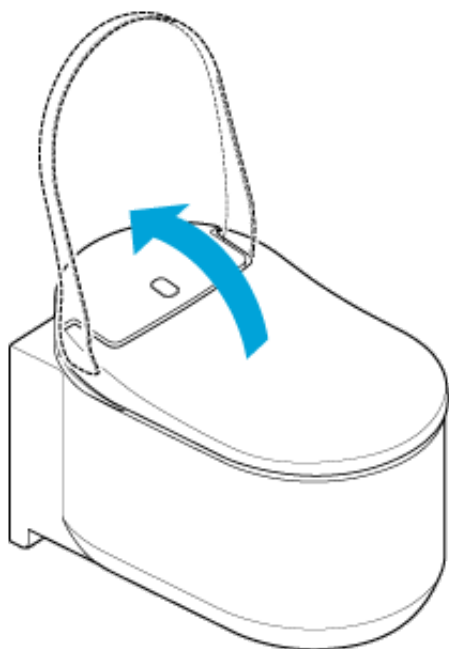

3. Liu'uta lukkoja istuimen molemmilta puolilta ylöspäin.

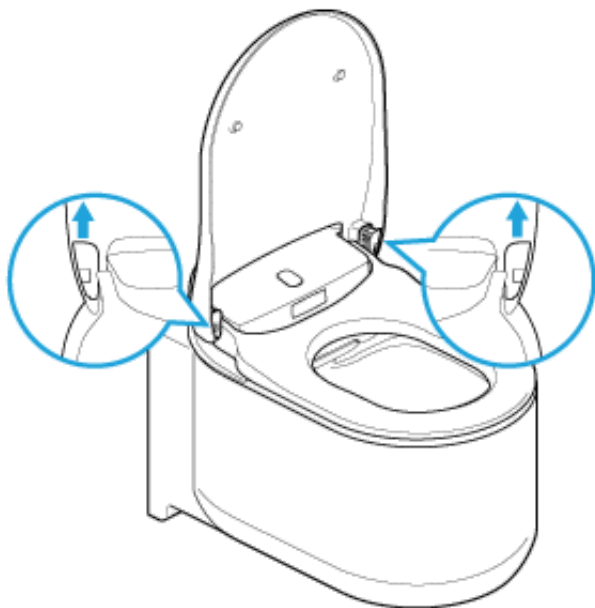

4. Sulje istuimen kansi.

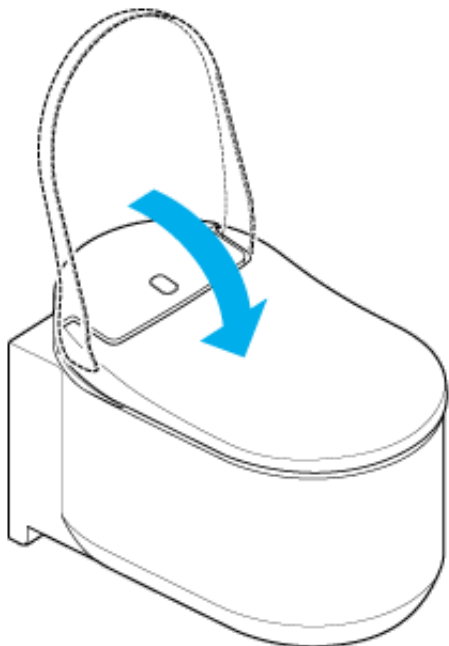

5. Nosta istuimen kantta molemmin käsin.

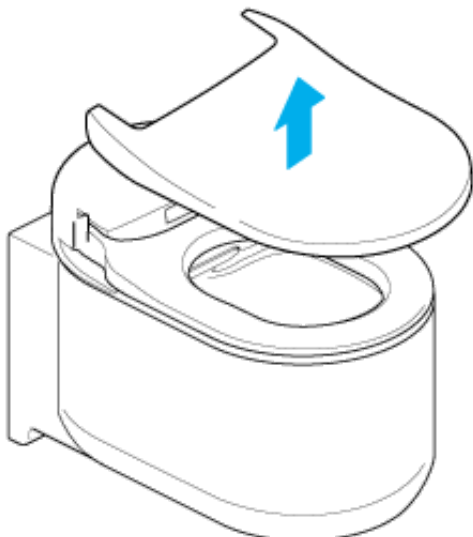

WC-istuimen kannen asentaminen

1. Aseta istuimen kansi istuimen päälle.

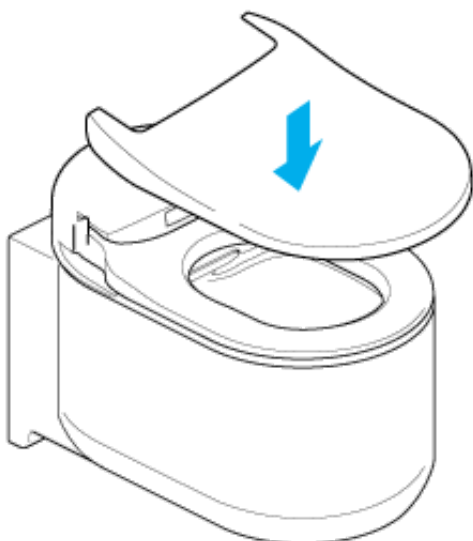

2. Avaa istuimen kansi.

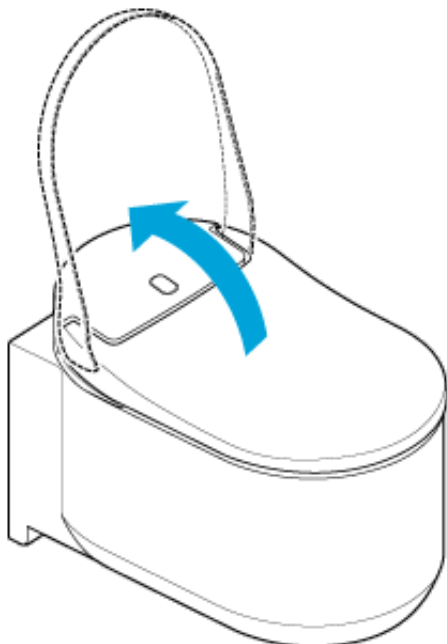

3. Liu'uta lukkoja alas päin.

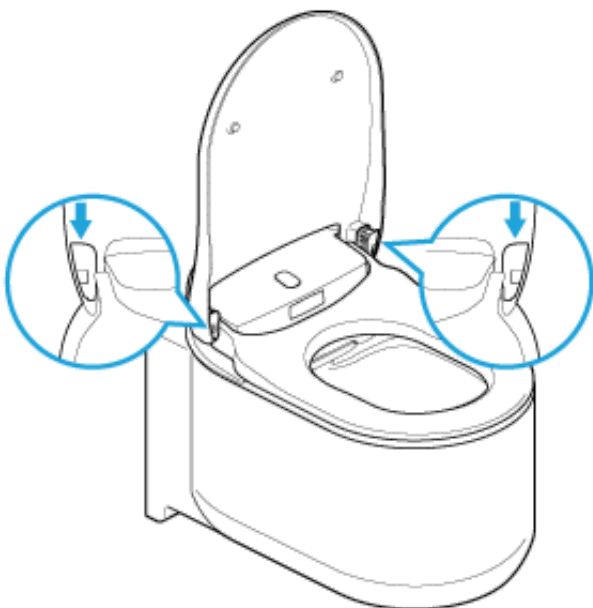

4. Kytke WC:n virta painamalla WC:n virtapainiketta.

NOTE:

- Sammuta WC:n virta, kun irrotat WC-istuimen kantta. Sammuttamatta jättäminen voi aiheuttaa vaurioita istuinyksikön sisäosille.
- Älä käytä liiallista voimaa istuimen kanteen, koska se voi vioittua.
- Älä avaa WC-istuinta, kun kansi ei ole paikoillaan, koska istuin saattaa naarmuuntua tai vioittua.
- Älä käytä WC:tä, kun kansi on irrotettu.

WC-kulho (keraamiset osat)

WC-kulho on valmistettu AQUA CERAMIC -nimisestä materiaalista.

- Puhdista kulho vedellä tai lämpimällä vedellä käyttäen pehmeää harjaa tai neutraalilla pesuaineella kostutettua sientä.

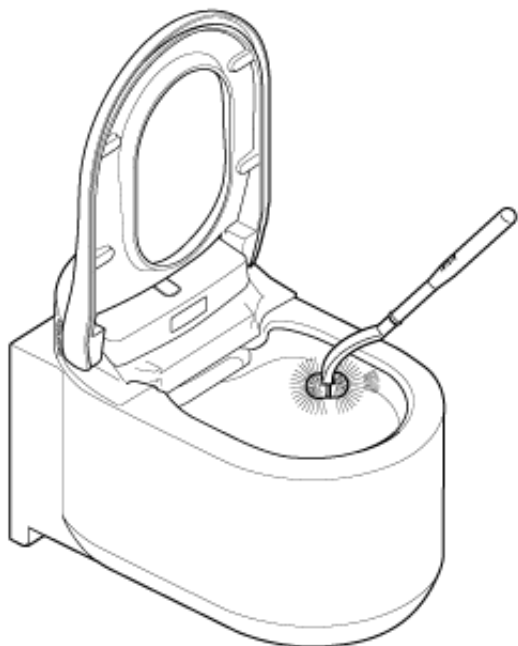

NOTE:

- Älä käytä klooripitoisia tai happamia pesuaineita äläkä desinfiointiaineita, koska kaasuhöyryt saattavat vaurioittaa tuotetta tai aiheuttaa vikatiloja.
- Älä käytä kuumaa vettä, koska WC voi vioittua.
- Älä käytä hankaavaa harjaa tai pesuainetta, koska se heikentää Hyper Clean -pinnan tehokkuutta.

Suulakkeen suljin / Hajunpoistosuodatin

Suulakkeen sulkimen puhdistus

NOTE:

- Vältä pyyhkimistä kuivalla liinalla tai vessapaperilla, koska ne saattavat naarmuttaa.
- Vältä hankaavan harjan tai puhdistusaineen käyttöä.
- Huomaa, että suulakkeen sulkijassa on sekä ylä- että alaosa.
- Älä käytä liiallista voimaa suulakkeen sulkijaan, koska se voi vioittua.

Suulakkeen suljin voidaan irrottaa pesun ajaksi. Katso kuva alla.

1. Noudata "[Suulakkeen manuaalisen puhdistuksen](#)" ohjeita avataksesi suulakkeen sulkimen.
2. Irrota suulakkeen suljin.

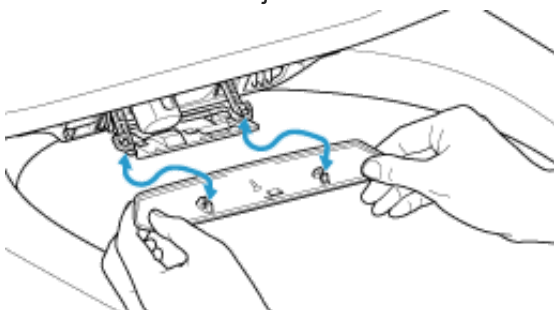

3. Puhdista suulakkeen suljin pehmeällä liinalla.
4. Kiinnitä suulakkeen suljin. Kuulet napsauksen.
5. Noudata "[Suulakkeen manuaalisen puhdistuksen](#)" ohjeita sulkeaksesi suulakkeen sulkimen.

Hajunpoistosuodattimen puhdistaminen

1. Noudata "[Suulakkeen manuaalisen puhdistuksen](#)" ohjeita avataksesi suulakkeen sulkimen.
2. Vedä hajunpoistosuodatin ulos.

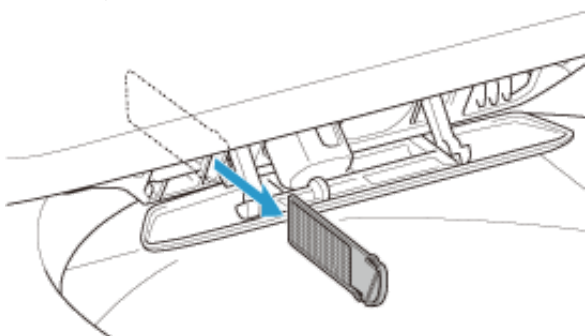

3. Pese hajunpoistosuodatin juoksevan veden alla.

4. Kuivaa hajunpoistosuodatin, ja paina se paikoilleen.

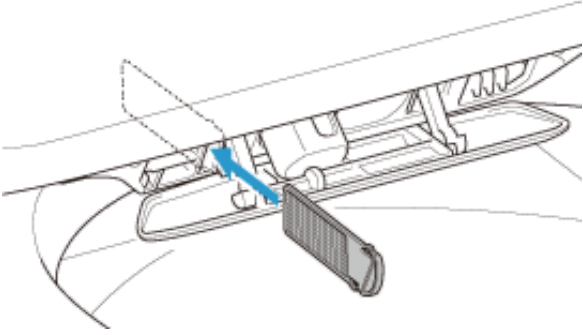

5. Noudata "[Suulakkeen manuaalisen puhdistuksen](#)" ohjeita sulkeaksesi suulakkeen sulkimen.

Suulake

Suulakkeen puhdistuksen käynnistys kaukosäätimestä

Puhdista suulake käyttäessäsi WC:tä (istuessasi istuimella) käynnistämällä puhdistus kaukosäätimestä seuraavasti.

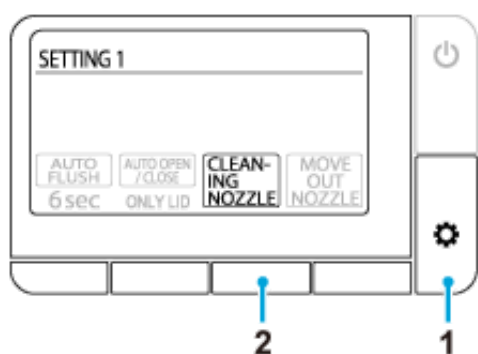

1. Paina (aseta/seuraava) -painiketta toistuvasti, kunnes [SETTING1] (asetukset 1) -näyttö avautuu.
2. Paina [CLEANING NOZZLE] (suulakkeen puhdistus) -tekstin alla olevaa painiketta.
Suulake pysyy sisäänvedettyä rungon sisällä, ja sitä puhdistetaan noin 15 sekunnin ajan.

Suulakkeen puhdistus manuaalisesti

Voit puhdistaa suulakkeet manuaalisesti (kuten hankaamalla tahrat sienellä yms.). Noudata seuraavia ohjeita saadaksesi suulakkeet esille puhdistettaviksi.

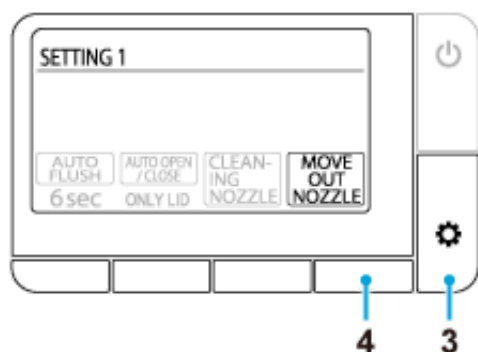

1. Aseta [\[AUTO FLUSH\]](#) (automaattihuuhtelu) ja [\[AUTO OPEN/CLOSE\]](#) (automaattinen avaa/sulje) [OFF]-asentoon sammuttaaksesi nämä toiminnot.
2. Nosta istuimen kansi, ja istuudu.
3. Paina (aseta/seuraava) -painiketta toistuvasti, kunnes [SETTING1] (asetukset 1) -näyttö avautuu.
4. Paina [MOVE OUT NOZZLE] (siirrä suulake esille) -tekstin alla olevaa painiketta.
Aina kun painiketta painetaan, WC-yksikkö toimii seuraavassa järjestyksessä. Suihku ei myöskään toimi

tässä tilassa.

1. painallus: Takapesusuulake tulee esiin
 2. painallus: Alapesusuulake tulee esiin takapesusuulakkeen vetäydyttyä
 3. painallus: Suulakkeen suljin avautuu alapesusuulakkeen vetäydyttyä
 4. painallus: Suulakkeen suljin sulkeutuu
5. Puhdista suulakkeet
6. Palauta [\[AUTO FLUSH\]](#) (automaattihuuhtelun) ja [\[AUTO OPEN/CLOSE\]](#) (automaattisen avaa/sulje) -asetukset.

NOTE:

- Älä käytä liiallista voimaa suulakkeisiin, koska ne voivat vioittua.
- Älä vedä äläkä työnnä suulakkeita. Suulake ei vetäydy ja saattaa vioittua.
Jos vedät tai työnnät suulakkeita vahingossa, sammuta WC:n virta painamalla sen virtapainiketta.
Kytke virta päälle 10 sekunnin jälkeen.
- Älä puhdista suulakkeita hammasharjalla.

Bluetooth®-toiminnon käytön varotoimenpiteet

Pidä istuinyksikkö ja kaukosäädin loitolla radioaaltoja lähettävistä laitteista

Pidä istuinyksikkö ja kaukosäädin mahdollisimman loitolla seuraavista laitteista estääksesi radioaaltojen aiheuttamien häiriöiden haittavaikutuksia.

- Mikroaaltolaitteet
- WLAN-laitteet
- Bluetooth®-yhteensopivat laitteet älypuhelimia lukuun ottamatta
- Muut laitteet, jotka lähettävät radioaaltoja 2,4 GHz:n taajuudella (digitaaliset langattomat puhelimet, langattomat äänilaitteet, pelikonsolit, PC-oheislaitteet ym.)
- Jos käytät implantoitavaa defibrillaattoria (sydämentahdistin), pidä kaukosäädin ainakin 22 cm:n etäisyydellä implantista.

Asiakaspalvelu

1. Ennen huollon tilaamista

Jos ongelmia ei voida ratkaista seuraavin ohjein "[Ongelmanratkaisu](#)"-osiossa, ota yhteyttä GROHEen saadaksesi lisäohjeita. GROHEen kannattaa ottaa yhteyttä myös seuraavissa tilanteissa.

- Jos sinulla on kysymyksiä, joihin ei ole vastauksia tässä ohjekirjassa.
- Virtajohto on vaurioitunut.
- Virtajohto ylikuumenee.

Jos edellisiä olosuhteita ei huomioida, odottamaton onnettomuusriski voi olla olemassa. Kysy neuvoa GROHElta.

NOTE:

- Älä koskaan pura äläkä muokkaa tätä tuotetta, koska se voi aiheuttaa sähköiskun, tulipalon ja/tai vammoja. Lisäksi tuotteen purkamisen mitätöi sen takuun.
- Jos istuinyksiköstä tai vesiputkista vuotaa vettä, sammuta WC:n virta painamalla sen virtapainiketta, koska vuoto saattaa aiheuttaa sähköiskun, tulipalon tai vesivahingon.
- Jos istuinyksikkö tai virtajohto ovat vaurioituneet (epätavallinen ääni, haju, savu, korkea lämpötila, halkeilu tai vesivuodot), sammuta WC:n virta painamalla WC:n virtapainiketta välittömästi, ja korjauta kyseinen osa. Älä koskaan käytä viallisia osia, koska ne voivat aiheuttaa sähköiskun tai tulipalon.

2. Katso takuutodistusta

Tällä tuotteella on takuu. Lue takuutodistuksen ehdot huolellisesti. Löydät ne tämän tuotteen mukana toimitettavasta takuutodistuksesta. Säilytä ostotositteesi (yleensä GROHE-jälleenmyyjältä saamasi kuitti) paikassa, josta löydät sen helposti.

Takuuaika on 5 vuotta ostopäivästä lukien.

Lue takuehdot selvittääksesi, millä tuotteilla on takuu, ja mitkä tuotteet eivät kuulu takuun piiriin.

3. Huoltopyynnöt

JOS SINULLA ON KYSYMYKSIÄ, TAI OSAT OVAT VAURIOITUNEITA TAI KADONNEITA, ÄLÄ OTA YHTEYTTÄ ÄLÄKÄ PALAUTA TUOTETTA MYYMÄLÄÄN. OTA TÄSSÄ TAPAUKSESSA YHTEYTTÄ PAIKALLISEEN ASIAKASPALVELUN EDUSTAJAAN, KOSKA ME PYSTYMME VASTAAMAAN KAIKKIIN ONGELMIIN JA KYSYMYKSIIN, MITÄ SINULLA VOI TUOTTEESTAMME OLLA.

Takuukauden aikana

Kun pyydät takuuhuoltoa, pidä seuraavat tiedot saatavilla.

Takuukauden ulkopuolella

Jos huoltoa pyydetään takuukauden ulkopuolella, huollon kustannukset ovat tuotteen omistajan vastuulla. Huoltomaksut sisältävät teknisen huollon maksun, matkakustannukset ja osien hinnan.

Sinulta kysytään seuraavat tiedot

1. Yhteystietosi (esim. nimi, osoite, puhelinnumero)
2. Sarjanumero
(Katso varoitusmerkintä istuimen kannen kääntöpuolelta.)
3. Asennuspäivä
(Katso takuutodistuksesta.)
4. Huoltopyynnön syy

Yhteystiedot

GROHE-jälleenmyyjä / GROHE-asiakaspalvelu

D ☎ +49 571 3989 333 impressum@grohe.de	EST ☎ +372 6616354 grohe@grohe.ee	LV ☎ +372 6616354 grohe@grohe.ee	SK ☎ +420 277 004 190 grohe-cz@grohe.com
A ☎ +43 1 68060 info-at@grohe.com	F ☎ +33 1 49972900 marketing-fr@grohe.com	MAL ☎ +1 800 80 6570 info-singapore@grohe.com	T ☎ +66 2610 3685 info-singapore@grohe.com
AUS Argent Sydney ☎ +(02) 8394 5800 Argent Melbourne ☎ +(03) 9682 1231	FIN ☎ +358 10 8201100 teknocalor@teknocalor.fi	N ☎ +47 22 072070 grohe@grohe.no	TR ☎ +90 216 441 23 70 GroheTurkey@grome.com
B ☎ +32 16 230660 info.be@grohe.com	GB ☎ +44 871 200 3414 info-uk@grohe.com	NL ☎ +31 79 3680133 vragen-nl@grohe.com	UA ☎ +38 44 5375273 info-ua@grohe.com
BG ☎ +359 2 9719959 grohe-bulgaria@grohe.com	GR ☎ +30 210 2712908 nsapountzis@ath.forthnet.gr	NZ ☎ +09/373 4324	USA ☎ +1 800 4447643 us-customerservice@grohe.com
CAU ☎ +99 412 497 09 74 info-az@grohe.com	H ☎ +36 1 2388045 info-hu@grohe.com	P ☎ +351 234 529620 commercial-pt@grohe.com	VN ☎ +84 8 5413 6840 info-singapore@grohe.com
CDN ☎ +1 888 6447643 info@grohe.ca	HK ☎ +852 2969 7067 info@grohe.hk	PL ☎ +48 22 5432640 biuro@grohe.com.pl	AL BIH HR KS ME MK SLO SRB ☎ +385 1 2911470 adria-hr@grohe.com
CH ☎ +41 448777300 info@grohe.ch	I ☎ +39 2 959401 info-it@grohe.com	RI ☎ +62 21 2358 4751 info-singapore@grohe.com	Eastern Mediterranean, Middle East - Africa Area Sales Office: ☎ +357 22 465200 info@grome.com
CN ☎ +86 21 63758878	IND ☎ +91 124 4933000 customercare.in@grohe.com	RO ☎ +40 21 2125050 info-ro@grohe.com	IR OM UAE YEM ☎ +971 4 3318070 grohedubai@grome.com
CY ☎ +357 22 465200 info@grome.com	IS ☎ +354 515 4000 jonst@byko.is	ROK ☎ +82 2 559 0790 info-singapore@grohe.com	Far East Area Sales Office: ☎ +65 6311 3600 info@grohe.com.sg
CZ ☎ +420 277 004 190 grohe-cz@grohe.com	J ☎ +81 3 32989730 info@grohe.co.jp	RP ☎ +63 2 8041617	
DK ☎ +45 44 656800 grohe@grohe.dk	KZ ☎ +7 727 311 07 39 info-cac@grohe.com	RUS ☎ +7 495 9819510 info@grohe.ru	
E ☎ +34 93 3368850 grohe@grohe.es	LT ☎ +372 6616354 grohe@grohe.ee	S ☎ +46 771 141314 grohe@grohe.se	
		SGP ☎ +65 6 7385585 info-singapore@grohe.com	

Wprowadzenie

Informacje dotyczące instrukcji	
Przeczytać przed pierwszym użyciem.....	666
Sterowanie i przyciski	
Jednostka główna.....	667
Panel zdalnego sterowania	669

Obsługa

Ogólne zasady użytkowania	
Wygląd ekranów	671
Podstawowe działanie	674
Korzystanie z natrysku	676
Suszenie ciepłym powietrzem	678
Obsługa za pomocą aplikacji na smartfony	679
Ustawienia	
Funkcja automatycznego podnoszenia i opuszczania deski i klapy sedesu	682
Funkcja spłukiwania automatycznego (OPCJONALNIE)	683
Funkcja pochłaniania zapachu	684
Funkcja oświetlenia nocnego	685
Dźwięk przycisków	686
Ustawienie działania diody LED przycisku Stop.....	687
Zmiana języka	688
Przywracanie ustawień domyślnych.....	689

Rozwiązywanie problemów

Wszystkie funkcje	
Żadna funkcja nie działa.....	690
Panel zdalnego sterowania nie działa	691
Mycie	
Natrysk nie działa	692
Natrysk nie uruchamia się natychmiast.....	693
Woda nie jest ciepła	694
Ciśnienie wody jest zbyt niskie.....	695
Przepustnica jest poluzowana.....	696
Kierunek natrysku jest nieprawidłowy	697
Z wnętrza sedesu dochodzi bulgotanie	698
Pochłanianie zapachu	
Wentylator pochłaniacza zapachu pracuje bez przerwy	699
Wentylator pochłaniacza zapachu nie działa	700
Funkcja pochłaniania zapachu nie jest tak skuteczna, jak dawniej.....	701
Spłukiwanie automatyczne	
Spłukiwanie nie uruchamia się automatycznie.....	702
Przepływ wody jest słaby lub toaleta nie jest całkowicie spłukiwana	703
Muszla sedesowa jest zatkana.....	704
Suszarka	
Suszarka nie działa	705
Powietrze nie jest ciepłe.....	706
Funkcja ciepłego powietrza nagle wyłącza się.....	707
Funkcja automatycznego podnoszenia i opuszczania deski i klapy sedesu	
Kłapa sedesu opuszcza się zbyt szybko	708
Deska i kłapa sedesu nie podnoszą lub nie opuszczają się automatycznie	709
Kłapa sedesu podnosi się samoczynnie, nawet wtedy, gdy nikt się do niego nie zbliża.....	710
Kłapa sedesu jest cały czas podniesiona	711
Aplikacja na smartfony	
Nie można sparować smartfona z sedesem	712
Nie można połączyć smartfona z sedesem	713
Nie można połączyć się z sedesem lub sterować funkcjami za pomocą aplikacji	714

Różne

U dołu sedesu pojawiają się krople wody.....	715
Przepustnica dyszy nie zamyka się.....	716

Czyszczenie

Przed czyszczeniem

Wskazówki	717
-----------------	-----

Czyszczenie

Deska, kłapa, osłony i panel zdalnego sterowania (elementy plastikowe).....	718
Zdejmowanie kłapy do czyszczenia	719
Muszla sedesowa (elementy ceramiczne)	722
Przepustnica dyszy / Filtr pochłaniacza zapachu	723
Dysza	725

Ważne informacje

Informacje na temat Bluetooth®

Środki ostrożności dotyczące korzystania z funkcji Bluetooth®.....	727
--	-----

Serwis posprzedażny

Serwis posprzedażny	728
Kontakt	730

Przeczytać przed pierwszym użyciem

Aby zapewnić prawidłowe użytkowanie produktu, przed rozpoczęciem korzystania należy dokładnie zapoznać się z niniejszą instrukcją obsługi i dołączoną do produktu drukowaną SKRÓCONĄ INSTRUKCJĄ OBSŁUGI.

Niezastosowanie się do zaleceń dotyczących bezpieczeństwa zawartych w dołączonej drukowanej SKRÓCONEJ INSTRUKCJI OBSŁUGI może w pewnych okolicznościach skutkować poważnymi wypadkami.

Wszystkie zalecenia są niezwykle ważne dla bezpieczeństwa i należy ich ściśle przestrzegać.

W razie wypadku spowodowanego nieprawidłowym użytkowaniem firma GROHE nie ponosi żadnej odpowiedzialności za szkody.

Jednostka główna

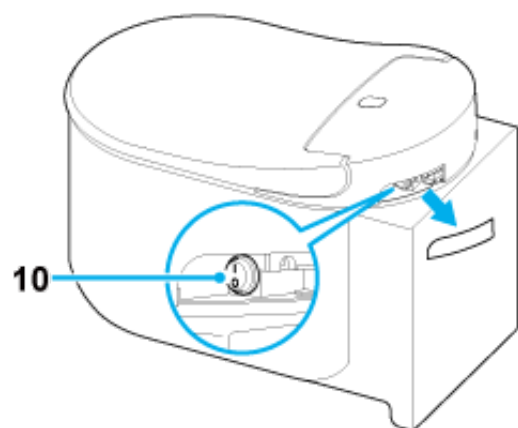
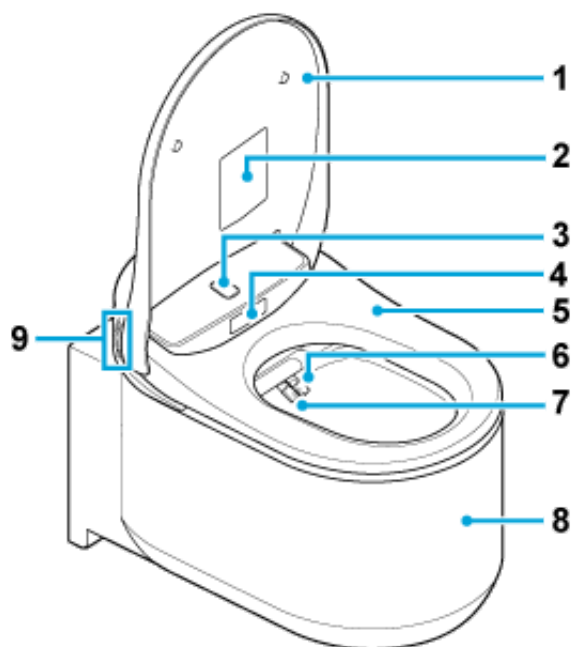



- 1 Kłapa sedesu
- 2 Etykieta ostrzegawcza
*Nie usuwaj tej etykiety.
- 3 Górny czujnik ciała
- 4 Dolny czujnik ciała
- 5 Deska sedesowa
- 6 Dysza (mycie od tyłu)
- 7 Dysza (mycie od przodu)
- 8 Muszla sedesowa

9 Przyciski funkcyjne

 : Mycie od przodu (dla kobiet)

 : Mycie od tyłu

 : Regulacja ciśnienia wody +

 : Regulacja ciśnienia wody -

10 Przycisk zasilania

NOTE:

- Aby spłukać toaletę ręcznie, należy nacisnąć przycisk spłuczki znajdujący się na ścianie.

Panel zdalnego sterowania

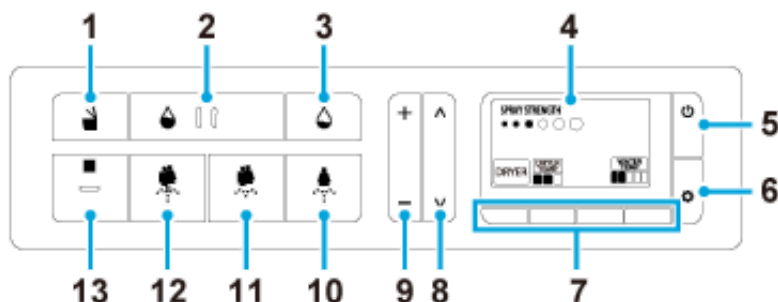

- 1 Otwarcie/zamknięcie deski sedesowej
- 2 Spłukiwanie pełne (OPCJONALNIE)*
- 3 Spłukiwanie lekkie (OPCJONALNIE)*
- 4 Wyświetlacz
- 5 Zasilanie / Menu główne
- 6 Ustaw/Dalej
- 7 Przyciski funkcyjne
- 8 Regulacja pozycji dysz
- 9 Regulacja ciśnienia wody
- 10 Mycie od przodu – dla kobiet
- 11 Mycie od tyłu – delikatne
- 12 Mycie od tyłu
- 13 Stop

*Przyciski spłukiwania działają tylko w przypadku funkcji automatycznego spłukiwania z wykorzystaniem zbiornika GROHE.

NOTE:

- Po wyłączeniu zasilania przyciskiem (zasilanie / menu główne) zostanie wyświetlony ekran wyłączenia.
- W przypadku bezczynności trwającej 30 sekund nastąpi powrót do menu głównego. W takim przypadku należy rozpocząć operację od początku.
- W przypadku obsługi w niskich temperaturach na panelu zdalnego sterowania może być wyświetlany nieprawidłowy obraz. To nie jest usterka. Po przywróceniu normalnej temperatury otoczenia obraz będzie wyświetlany prawidłowo.

- Na ekranie co pewien czas może wyświetlać się obraz w czarno-białym negatywie. To nie jest usterka.

Wymiana baterii w panelu zdalnego sterowania

Jeżeli na ekranie jest widoczna ikona  lub komunikat o treści „Replace the battery” (Wymienić baterie), należy wymienić baterie na nowe.

1. Odkręć śrubę i wyjmij podkładkę.

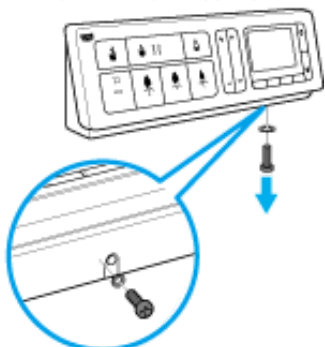

2. Wyjmij panel zdalnego sterowania z uchwyту.

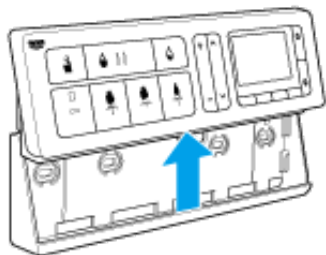

3. Zdejmij tylną pokrywę i wymień baterie na nowe (2 baterie alkaliczne AA 1,5 V).

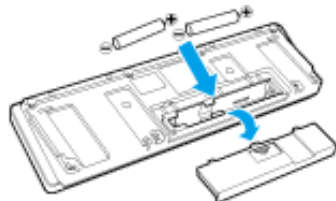

4. Załóż tylną pokrywę i wsuń panel zdalnego sterowania w uchwyt, a następnie wkręć z powrotem śrubę z podkładką.

NOTE:

- Podczas wymiany baterii nie należy naciskać żadnych przycisków na panelu zdalnego sterowania.
- Po wyjęciu baterii na ekranie mogą pojawić się pionowe linie. To nie jest usterka. Pionowe linie znikną po umieszczeniu baterii w panelu zdalnego sterowania.

Wygląd ekranów

Menu główne

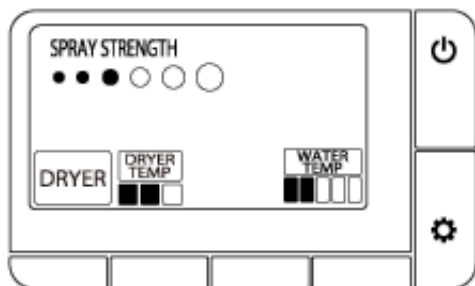

W trakcie mycia

Mycie od tyłu

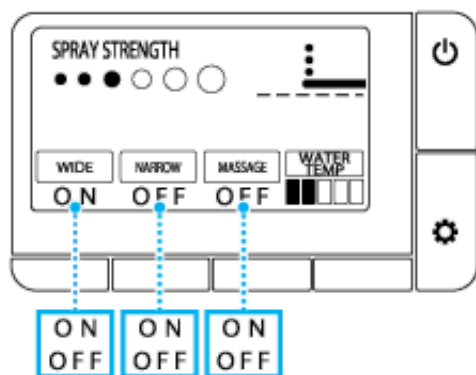

Mycie od przodu

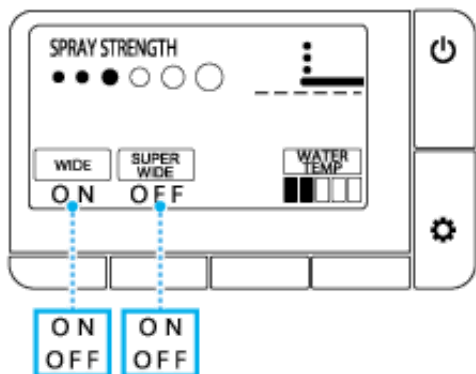

Ekran ustawień

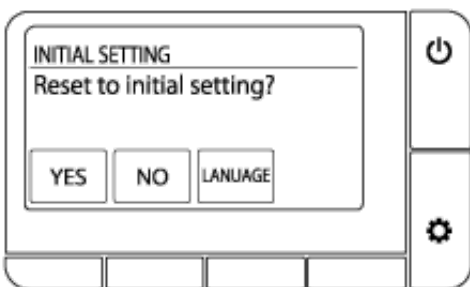
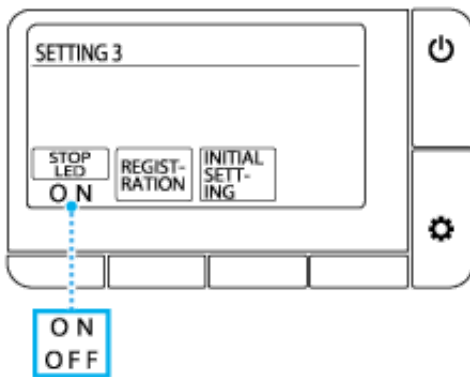
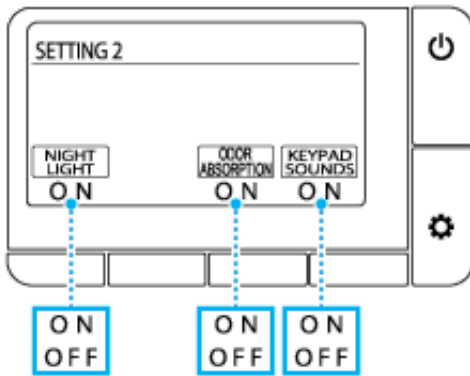
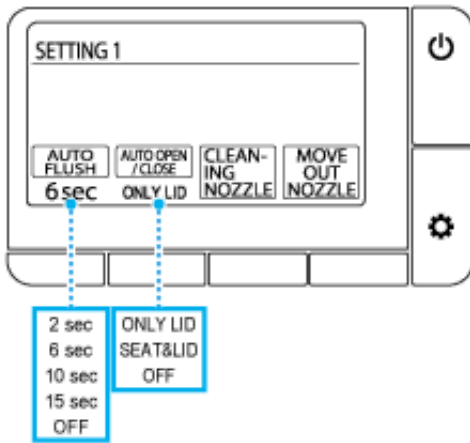

Wybór języka

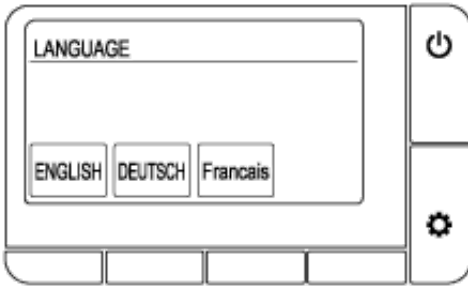

Komunikat o błędzie

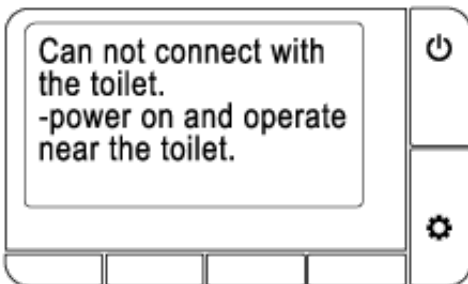
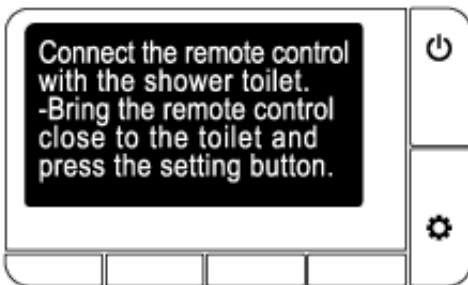
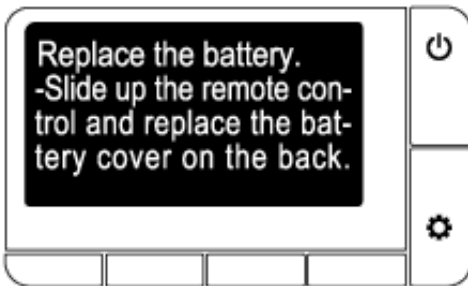
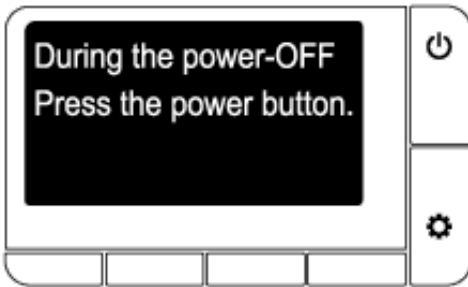

Podstawowe działanie

1. Stań przed sedesem.

Kłapa sedesu podniesie się automatycznie.



NOTE:

- Aby podnieść deskę, naciśnij przycisk  (otwarcie/zamknięcie).

2. Usiądź na desce sedesowej. Włączy się funkcja pochłaniania zapachu.

3. Wybierz odpowiedni tryb mycia, naciskając przycisk  (mycie od tyłu),  (mycie od tyłu – delikatne) lub  (mycie od przodu – dla kobiet).

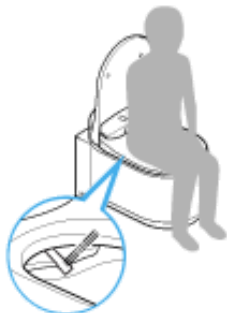



Naciśnij przycisk  (stop), aby zakończyć mycie.

4. Aby rozpocząć suszenie ciepłym powietrzem, naciśnij przycisk umieszczony pod wskaźnikiem [DRYER].

Naciśnij przycisk  (stop), aby zakończyć suszenie.





5. Wstań z sedesu.

- S płukiwanie automatyczne: s płukiwanie rozpocznie się samoczynnie.
- S płukiwanie zdalne: naciśnij przycisk  (s płukiwanie – pełne) lub  (s płukiwanie – lekkie).
- S płukiwanie ręczne: naciśnij przycisk s płukiwania na ścianie.



NOTE:

- Funkcja s płukiwania automatycznego jest dostępna wyłącznie w przypadku instalacji zbiornika GROHE z funkcją s płukiwania automatycznego.
- Przyciski  /  na panelu zdalnego sterowania działają wyłącznie w przypadku instalacji zbiornika GROHE z funkcją s płukiwania automatycznego.

6. Odejdź od sedesu.

Kłapa sedesu opuści się. Kłapa sedesu opuszcza się po około 1 minucie od wyjścia z toalety.

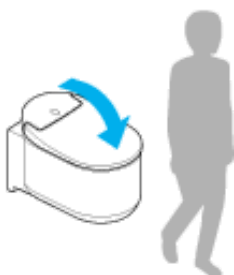

NOTE:

- Aby opuścić deskę, naciśnij przycisk  (otwarcie/zamknięcie).

Korzystanie z natrysku

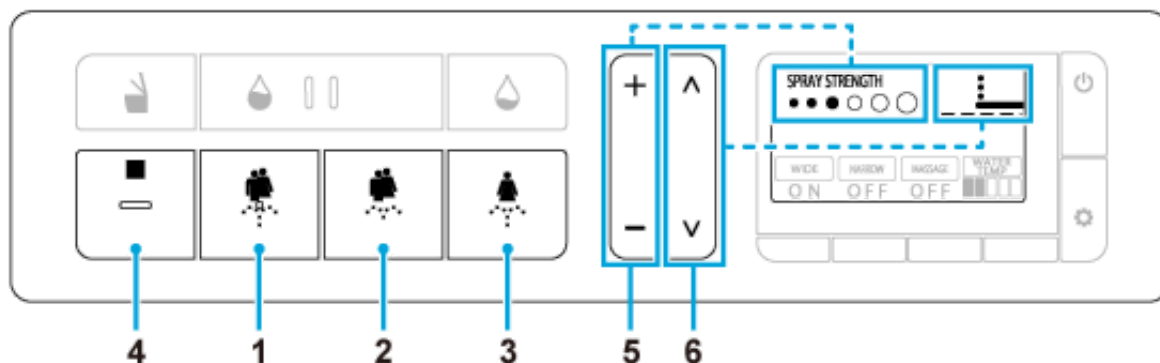

- 1 Przycisk (mycie od tyłu): uruchomienie funkcji mycia od tyłu
- 2 Przycisk (mycie od tyłu – delikatne): uruchomienie funkcji delikatnego mycia od tyłu
- 3 Przycisk (mycie od przodu – dla kobiet): uruchomienie funkcji mycia od przodu
- 4 Przycisk (stop): zakończenie mycia
- 5 Przycisk regulacji ciśnienia wody (+/-): wybór jednego z 6 poziomów ciśnienia wody podczas mycia
- 6 Przycisk regulacji pozycji dysz (^ / v): wybór jednego z 5 ustawień pozycji dysz podczas mycia (domyślna / 2 pozycje do przodu / 2 pozycje do tyłu)

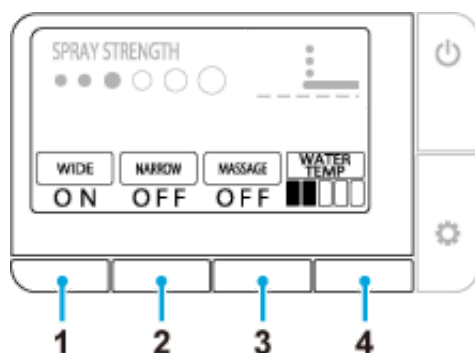

Ustawienia dodatkowe

Podczas mycia użytkownik może nacisnąć przycisk ustawień dodatkowych znajdujący się pod odpowiednią kontrolką.



- 1 [WIDE] (): ruch dysz do przodu i do tyłu w dużym zakresie
- 2 [SUPER WIDE] (): ruch dysz w bardzo dużym zakresie
[NARROW] (): ruch dysz do przodu i do tyłu w niewielkim zakresie
- 3 [MASSAGE] (): naprzemienne stosowanie dwóch poziomów ciśnienia wody w celu wywołania

efektu masażu

4 [WATER TEMP] (  ): wybór jednego z 6 poziomów temperatury wody: od wyłączonego podgrzewania (temperatura wody) przez niską (około 28°C) po wysoką (około 40°C)

NOTE:

- Funkcja mycia działa jedynie po zajęciu miejsca na desce.
- Natrysk wyłącza się samoczynnie po upływie 2 minut. Zastosowanie dodatkowych funkcji, na przykład masażu, może jednak wydłużyć czas mycia do 6 minut.
- Po zajęciu miejsca na desce lub krótko przez rozpoczęciem i po zakończeniu mycia z okolic dysz może wydostawać się woda. To nie jest usterka.
- W przypadku niskiej temperatury wody w instalacji wodnej, na przykład podczas zimy, temperatura natrysku może być niższa od oczekiwanej.
- Aby ograniczyć chlapanie wody podczas natrysku, zaleca się wsunięcie się głębiej na deskę.
- Spłukanie toalety powoduje zatrzymanie działania natrysku. Podczas spłukiwania toalety funkcja natrysku nie uruchamia się.
- Należy unikać zbyt długiego korzystania z natrysku. Funkcja natrysku nie służy do mycia wnętrza odbytu, pochwy i cewki moczowej.
- Nie należy stosować tej funkcji do wspomaganego wypróżniania. Podczas korzystania z natrysku nie wolno celowo wypróżniać się.
- Nie należy korzystać z natrysku w przypadku odczuwania bólu lub zapalenia miejsc intymnych.
- W przypadku trwającego leczenia miejsc intymnych należy skonsultować z lekarzem możliwość korzystania z natrysku.

Suszenie ciepłym powietrzem



- 1 [DRYER]: Naciśnij przycisk pod tym elementem, aby włączyć funkcję suszenia
- 2 [DRYER TEMP]: Naciśnięcie przycisku pod tym elementem w trakcie suszenia umożliwia ustawienie temperatury suszenia
 - ■ □ Średnia (ok. 40°C)
 - ■ ■ Wysoka (ok. 55°C)
 - □ □ Niska (temperatura pokojowa)
- 3 ■ (Stop): Zakończenie suszenia

NOTE:

- Jeżeli element [DRYER] nie jest widoczny ekranie, należy nacisnąć przycisk (zasilanie / menu główne).
- Po zatrzymaniu funkcji suszenia zostanie przywrócone początkowe ustawienie temperatury suszenia.
- Funkcja suszenia wyłącza się automatycznie po około 4 minutach.

Obsługa za pomocą aplikacji na smartfony

Toaletę można sterować za pomocą smartfona z funkcją Bluetooth®, na którym zainstalowano aplikację SENSIA ARENA.

Instalacja aplikacji

System operacyjny Android

Odszukaj aplikację SENSIA ARENA w sklepie Google Play i zainstaluj ją.



System operacyjny iOS

Odszukaj aplikację SENSIA ARENA w sklepie App Store i zainstaluj ją.



Pierwsze uruchomienie aplikacji (konfiguracja początkowa)

1. Uruchom aplikację.
2. Po wyświetleniu oświadczenia o wyłączeniu odpowiedzialności na ekranie pojawi się instrukcja obsługi aplikacji.
Należy zapoznać się z wyświetlanymi treściami i potwierdzić ich przeczytanie, wybierając dwukrotnie odpowiednio elementy [Agree] i [Next].
3. Włącz funkcję Bluetooth w smartfonie.

- **System operacyjny Android**

Po wyświetleniu prośby o nawiązanie połączenia Bluetooth na ekranie urządzenia zezwól na połączenie smartfona z sedesem. Zostanie wyświetlony ekran wyboru toalety.

- **System operacyjny iOS**

Włącz funkcję Bluetooth w ustawieniach.

Parowanie sedesu ze smartfonem z włączoną funkcją Bluetooth®

1. Podnieś klapę sedesu.
2. Ustaw menu główne na panelu zdalnego sterowania, a następnie naciśnij i jednocześnie przytrzymaj przez co najmniej 2 sekundy przyciski pod elementami [DRYER] i [WATER TEMP].
3. Wykonaj parowanie w ciągu minuty od jednoczesnego naciśnięcia przycisków.

- **System operacyjny Android**

1. Uruchom aplikację SENSIA ARENA i dotknij górnego ekranu.
Poczekaj na wyświetlenie komunikatu o nawiązywaniu połączenia.

2. Po wyświetleniu komunikatu o próbie sparowania urządzeń potwierdź nazwę „Shower toilet” i zakończ proces parowania.

W przypadku niektórych modeli smartfonów konieczne jest otwarcie panelu powiadomień u góry ekranu i dotknięcie przycisku żądania przesłania ustawień parowania.

• System operacyjny iOS

1. Uruchom aplikację SENSIA ARENA i dotknij górnego ekranu.

Poczekaj na wyświetlenie komunikatu o nawiązywaniu połączenia.

2. Po wyświetleniu komunikatu o próbie sparowania urządzeń potwierdź nazwę „Shower toilet” i zakończ proces parowania.

Ukończenie parowania jest sygnalizowane trzykrotnym sygnałem dźwiękowym. Po ukończeniu parowania kolejne próby połączenia urządzeń nie będą już wymagać wykonania powyższych czynności.

NOTE:

- Należy zachować ostrożność, aby nie upuścić smartfona do muszli sedesowej. Firma GROHE nie bierze żadnej odpowiedzialności za ewentualne uszkodzenia smartfona.
- GROHE nie gwarantuje działania niniejszej funkcji na wszystkich smartfonach obsługujących komunikację Bluetooth.
- Każdorazowo z toaletą może być połączony wyłącznie 1 smartfon.
- System toalety przechowuje informacje o maksymalnie 7 sparowanych urządzeniach. W przypadku sparowania z toaletą ósmego smartfona najwcześniej sparowany smartfon należy sparować ponownie, aby nawiązać połączenie z sedesem.
- Podczas aktywnego połączenia ze smartfonem z poziomu panelu zdalnego sterowania nie można sterować takimi funkcjami mycia, jak regulacja ciśnienia wody, ustawienie dysz itp. Przycisk ■ (stop) działa jednak normalnie i umożliwia przerwanie mycia.
- Naciśnij przycisk ■ (stop), aby przerwać bieżące połączenie Bluetooth.
- Podczas sterowania sedesem z bidetem za pomocą smartfona należy przebywać w toalecie. Nie należy sterować sedesem za pomocą smartfona, gdy z toalety korzysta inna osoba.

Zasady korzystania z aplikacji

1. Firma GROHE nie ponosi odpowiedzialności za dokładność, przydatność, kompleksowość i możliwość zastosowania informacji zawartych w aplikacji do określonych celów.
2. Z wyjątkiem sytuacji wynikających z zamysłu lub rażącego niedopatrzenia firma GROHE nie ponosi żadnej odpowiedzialności za sytuacje, w których użytkownik poniesie jakiegokolwiek szkody wynikające z użycia lub braku możliwości użycia aplikacji.
3. Nabywca niniejszym przyjmuje na siebie wszelką odpowiedzialność związaną z korzystaniem z aplikacji i uznaje, że to na nim spoczywa odpowiedzialność i ewentualna konieczność zadośćuczynienia wynikająca z wszelkich sporów między użytkownikiem a osobami trzecimi, a firma GROHE nie ponosi z tego tytułu żadnej odpowiedzialności.
4. Firma GROHE nie ponosi odpowiedzialności za utratę informacji zarejestrowanych lub wprowadzonych przez użytkownika za pośrednictwem aplikacji, nawet jeżeli doszło do tego z powodu, który można przypisać GROHE.
5. Firma GROHE nie ponosi żadnej odpowiedzialności w przypadku wyniknięcia sporu lub żądań odszkodowawczych powstałych w okresie, w którym użytkownik korzystał z usługi. Firma GROHE nie

udziela żadnych gwarancji związanych z aplikacją, włączając takie aspekty, jak działanie poszczególnych funkcji, jakość, ciągłość działania lub wszelkie kwestie związane z powstałymi przypadkami naruszenia praw osób trzecich lub ich brakiem.

Funkcja automatycznego podnoszenia i opuszczania deski i kłapy sedesu

Użytkownik może ustawić funkcję automatycznego podnoszenia i opuszczania tak, aby podnosiła/opuszczała się sama kłapa lub kłapa razem z deską.

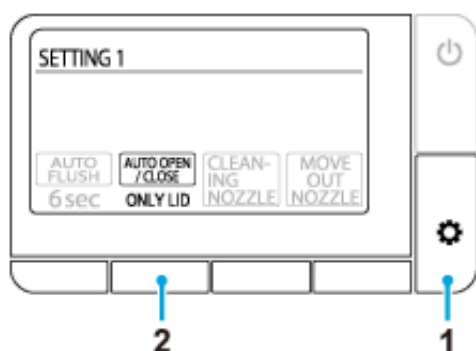

1. Naciskaj wielokrotnie przycisk  (ustaw/dalej) do momentu wyświetlenia ekranu [SETTING1].
2. Naciskaj wielokrotnie przycisk poniżej elementu [AUTO OPEN/CLOSE], aby wybrać odpowiednie ustawienie.

[ONLY LID]: Automatyczne podnoszenie/opuszczanie kłapy sedesu (domyślne)

[SEAT & LID]: Automatyczne podnoszenie/opuszczanie kłapy i deski sedesu

[OFF]: Wyłączenie funkcji automatycznego podnoszenia/opuszczania

NOTE:

- Pod wpływem bezpośredniego działania promieni słonecznych i ciepła z instalacji grzewczej czujnik może działać nieprawidłowo i automatycznie podnosić kłapę sedesu.
- Otwierając lub zamykając kłapę ręcznie, należy robić to delikatnie. Użycie zbyt dużej siły może spowodować uszkodzenie kłapy.
- Nie należy blokować, zatrzymywać ręcznie ani zmieniać kierunku ruchu deski lub kłapy. Może to spowodować uszkodzenie instalacji lub spowodować wadliwe działanie funkcji automatycznego podnoszenia/opuszczania.
- Gdy temperatura w pomieszczeniu przekracza 30°C, czujnik może nie wykryć obecności użytkownika przy sedesie. W takiej sytuacji należy przewietrzyć pomieszczenie, aby obniżyć temperaturę powietrza, lub przysunąć się bliżej do sedesu.

Funkcja spłukiwania automatycznego (OPCJONALNIE)



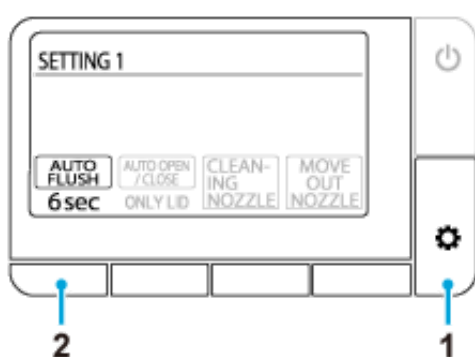

*Ta funkcja jest dostępna wyłącznie w przypadku instalacji zbiornika GROHE z funkcją spłukiwania automatycznego.

Funkcja powoduje automatyczne spłukanie domyślnie po około 6 sekundach od zejścia z toalety. Użytkownik może zmienić domyślny czas rozpoczęcia spłukiwania.



1. Naciskaj wielokrotnie przycisk  (ustaw/dalej) do momentu wyświetlenia ekranu [SETTING1].
2. Naciskaj wielokrotnie przycisk poniżej elementu [AUTO FLUSH], aby wybrać odpowiednie ustawienie.
 - [2 sec]: spłukiwanie po 2 sekundach
 - [6 sec]: spłukiwanie po 6 sekundach (domyślne)
 - [10 sec]: spłukiwanie po 10 sekundach
 - [15 sec]: spłukiwanie po 15 sekundach
 - [OFF]: wyłączenie funkcji spłukiwania automatycznego

NOTE:

- W przypadku przerwy w dostawie wody do sedesu należy napełnić wiadro wodą i ostrożnie spłukać nią sedes. W razie potrzeby czynność powtórzyć.
- W przypadku użycia zbyt dużej ilości papieru toaletowego jego resztki mogą pozostawać w muszli po spłukaniu przyciskiem  (spłukiwanie – lekkie). W takiej sytuacji należy nacisnąć przycisk  (spłukiwanie – pełne).
- Natychmiastowe powtórzenie spłukiwania może nie zadziałać. W takiej sytuacji należy spłukać toaletę ręcznie, naciskając po chwili przycisk  /  lub przycisk spłukiwania znajdujący się na ścianie.
- Funkcja spłukiwania automatycznego nie uruchomi się, jeżeli użytkownik spędzi na desce mniej niż 10 sekund.

Funkcja pochłaniania zapachu

Funkcja pochłaniania zapachu uruchamia się po podniesieniu klapy sedesu lub zajęciu miejsca na desce i przestaje działać po około 1 minucie od zejścia z sedesu. Użytkownik może włączyć lub wyłączyć funkcję pochłaniania zapachu z muszli sedesowej.

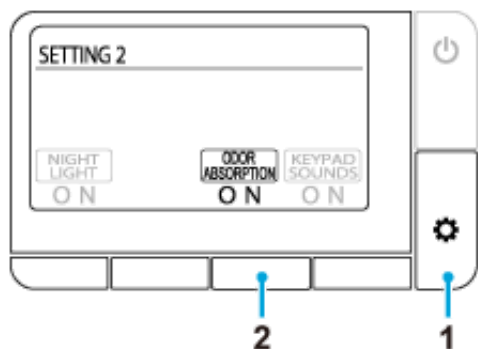



1. Naciskaj wielokrotnie przycisk  (ustaw/dalej) do momentu wyświetlenia ekranu [SETTING2].
2. Naciskaj wielokrotnie przycisk poniżej elementu [ODOR ABSORPTION], aby wybrać odpowiednie ustawienie.
[ON]: Funkcja pochłaniania zapachu jest włączona (domyślne)
[OFF]: Funkcja pochłaniania zapachu jest wyłączona

Funkcja oświetlenia nocnego

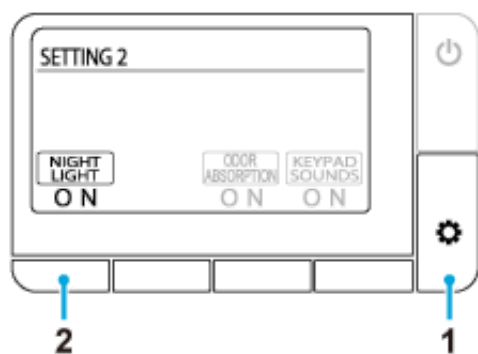
Po wykryciu użytkownika przez czujnik włącza się delikatne oświetlenie muszli sedesowej. Po opuszczeniu toalety oświetlenie wyłącza się automatycznie po około 1 minucie.



1. Naciskaj wielokrotnie przycisk  (ustaw/dalej) do momentu wyświetlenia ekranu [SETTING2].
2. Naciskaj wielokrotnie przycisk poniżej elementu [NIGHT LIGHT], aby wybrać odpowiednie ustawienie.
 [ON]: Funkcja oświetlenia nocnego jest włączona, a przycisk  (stop) miga na pomarańczowo. (domyślne).
 [OFF]: Funkcja oświetlenia nocnego jest wyłączona.

Dźwięk przycisków

Dźwięk przycisków panelu sterowania można włączać i wyłączać.

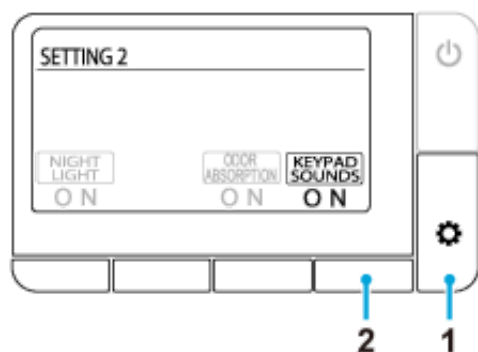

1. Naciskaj wielokrotnie przycisk  (ustaw/dalej) do momentu wyświetlenia ekranu [SETTING2].
2. Naciskaj wielokrotnie przycisk poniżej elementu [KEYPAD SOUND], aby wybrać odpowiednie ustawienie.
 [ON]: Dźwięk przycisków jest włączony (domyślnie).
 [OFF]: Dźwięk przycisków jest wyłączony.

Ustawienie działania diody LED przycisku Stop

Funkcję migania przycisku ■ (stop) w ramach oświetlenia nocnego można włączać i wyłączać.



1. Naciskaj wielokrotnie przycisk  (ustaw/dalej) do momentu wyświetlenia ekranu [SETTING3].
2. Naciskaj wielokrotnie przycisk poniżej elementu [STOP LED], aby wybrać odpowiednie ustawienie.
[ON]: Dioda LED miga (domyślnie).
[OFF]: Dioda LED jest wyłączona.

Zmiana języka

Użytkownik może wybrać jeden z trzech języków wyświetlacza: angielski, niemiecki lub francuski.

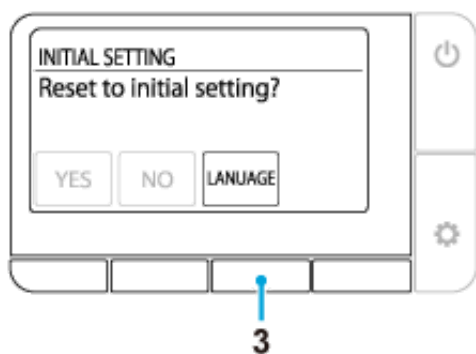
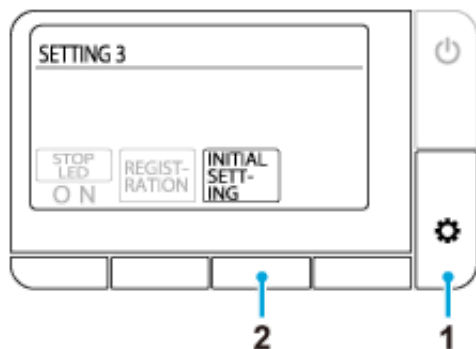

1. Naciskaj wielokrotnie przycisk  (ustaw/dalej) do momentu wyświetlenia ekranu [SETTING3].
2. Naciśnij przycisk pod elementem [INITIAL SETTING].
3. Naciskaj wielokrotnie przycisk pod elementem [LANGUAGE], aby wybrać odpowiedni język.
 - [ENGLISH]: angielski (domyślnie)
 - [DEUTSCH]: niemiecki
 - [FRANCAIS]: francuski

Przywracanie ustawień domyślnych

Oprócz wyboru języka wszystkim pozostałym funkcjom można przywrócić domyślne ustawienia fabryczne.

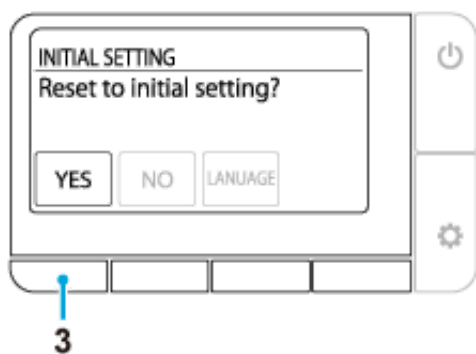
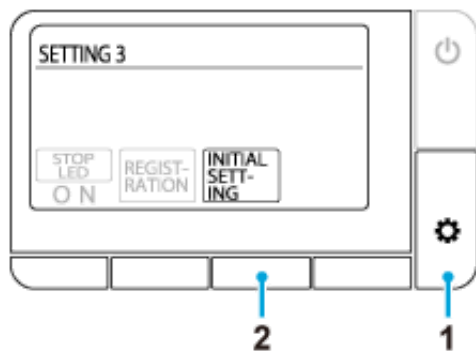

1. Naciskaj wielokrotnie przycisk  (ustaw/dalej) do momentu wyświetlenia ekranu [SETTING3].
2. Naciśnij przycisk pod elementem [INITIAL SETTING].
3. Naciśnij przycisk pod elementem [YES].

Żadna funkcja nie działa

Do urządzenia nie doływa prąd.

☞ Sprawdź, czy nie doszło do przerwy w dostawie prądu, rozłączenia wyłącznika itp.

Zasilanie sedesu zostało wyłączone.

☞ Naciśnij przycisk zasilania sedesu.

Nastąpiło zwarcie obwodu.

☞ Odłącz sedes od zasilania i zgłoś usterkę do naprawy.

Sedes z bidetem jest podłączony do instalacji o napięciu innym niż 220–240 V.

☞ Odłącz sedes od zasilania i zgłoś usterkę do naprawy.

Panel zdalnego sterowania nie działa

Panel zdalnego sterowania jest wyłączony.

☞ Naciśnij przycisk  (zasilanie / menu główne), aby włączyć panel.

Baterie są rozładowane (na ekranie jest wyświetlany komunikat „Replace the battery”).

☞ [Wymień baterie na nowe.](#)

Baterie zostały nieprawidłowo zamontowane.

☞ Umieść baterie zgodnie z oznaczeniem polaryzacji.

W pobliżu sedesu lub panelu zdalnego sterowania znajdują się metalowe przedmioty.

☞ Odsuń metalowe przedmioty.

Sedes jest połączony ze smartfonem.

☞ Naciśnij przycisk  (stop), aby przerwać bieżące połączenie Bluetooth.

Używany jest panel zdalnego sterowania inny niż panel dołączony do zestawu.

☞ Panel zdalnego sterowania inny niż dołączony do zestawu należy zarejestrować w systemie sedesu. Opis procesu rejestracji znajduje się w sekcji „Panel zdalnego sterowania nie został prawidłowo zarejestrowany” poniżej.

Panel zdalnego sterowania nie został prawidłowo zarejestrowany.

☞ Aby zarejestrować panel zdalnego sterowania w systemie sedesu, należy wykonać opisane niżej czynności.

1. Odkręć śrubę i wyjmij podkładkę z uchwytu panelu zdalnego sterowania.
2. Wyciągnij panel zdalnego sterowania z uchwytu i zbliż go do sedesu.
3. Naciśnij przycisk  (ustaw/dalej).
4. Postępuj zgodnie z instrukcjami wyświetlanymi na ekranie.

Natrysk nie działa

Zawór dopływu wody został zamknięty.

🔗 Zawór dopływu wody znajduje się wewnątrz zbiornika. Zgłoś usterkę do naprawy.

Filtr siatkowy został zatkany.

🔗 Filtr siatkowy znajduje się wewnątrz muszli sedesowej. Zgłoś usterkę do naprawy.

Ciśnienie wody w instalacji wodnej jest zbyt niskie lub wybrano najniższe ustawienie ciśnienia natrysku.

🔗 Naciśnij symbol [+](#) na przycisku regulacji ciśnienia wody.



Dolny czujnik ciała nie wykrywa użytkownika.

🔗 Usiądź na desce sedesowej. Spróbuj zmienić pozycję, na przykład wsuwając się głębiej w stronę tyłu deski.

Odzież może utrudniać wykrywanie ciała przez czujnik.

🔗 Pozwól czujnikowi wykryć skórę.

Trwa spłukiwanie toalety.

🔗 To nie jest usterka. Spłukiwanie ma pierwszeństwo przed natryskiem. Po zakończeniu spłukiwania naciśnij przycisk  (mycie od tyłu),  (mycie od tyłu – delikatne) lub  (mycie od przodu – dla kobiet).

Natrysk nie uruchamia się natychmiast

Temperatura wody doprowadzanej do instalacji bidetu jest zbyt niska.

👉 To nie jest usterka. Gdy temperatura wody jest bardzo niska, na przykład zimą, ogrzanie wody może zająć więcej czasu niż zwykle, w związku z czym natrysk uruchamia się nieco wolniej.

Woda nie jest ciepła

Ustawiona jest najniższa temperatura wody.

☞ Naciśnij przycisk pod elementem [\[WATER TEMP\]](#) i ustaw odpowiednią temperaturę wody.

Temperatura wody doprowadzanej do instalacji bidetu jest bardzo niska.

☞ W przypadku niskiej temperatury wody w instalacji wodnej, na przykład podczas zimy, temperatura natrysku może być niższa od oczekiwanej.

Ciśnienie wody jest zbyt niskie

Ustawiony jest najniższy poziom ciśnienia wody.

👉 Naciśnij symbol [+](#) na przycisku regulacji ciśnienia wody.

Przepustnica jest poluzowana

Poruszenie przepustnicy szczotką czyszczącą lub innym narzędziem spowodowało jej odpadnięcie.

👉 [Zamontuj prawidłowo przepustnicę dyszy.](#)

Kierunek natrysku jest nieprawidłowy

Końcówka dyszy nie jest wyrównana.

🔧 Wyrównaj końcówkę dyszy.

Z wnętrza sedesu dochodzi bulgotanie

Bulgotanie towarzyszy wyłączeniu natrysku.

👉 To nie jest usterka. Jest to normalny dźwięk wydawany przez silnik podczas prawidłowej pracy. Żadna interwencja nie jest wymagana, jeżeli ustawianie ciśnienia wody i pozycji dysz przebiega bez zakłóceń.

Wentylator pochłaniacza zapachu pracuje bez przerwy

Dolny czujnik ciała jest zabrudzony lub zamoczony.

👉 Wytrzyj czujnik wilgotną miękką ściereczką.

Wentylator pochłaniacza zapachu nie działa

Funkcja [ODOR ABSORPTION] jest wyłączona.

🔗 Ustaw przełącznik funkcji [\[ODOR ABSORPTION\]](#) w pozycji [ON].

Dolny czujnik ciała jest zabrudzony lub użytkownik spędził na sedesie ponad 2 godziny.

🔗 W takiej sytuacji czujnik może nie działać prawidłowo. Wytrzyj czujnik wilgotną miękką ściereczką. Wentylator pochłaniacza zapachu wyłącza się automatycznie po 2 godzinach ciągłej pracy.

Na górę > Rozwiązywanie problemów > Pochłanianie zapachu > Funkcja pochłaniania zapachu nie jest tak skuteczna, jak dawniej

Funkcja pochłaniania zapachu nie jest tak skuteczna, jak dawniej

Zabrudzenie wkładu pochłaniacza może powodować obniżenie skuteczności pochłaniania zapachu.

🔗 Jeżeli zapach jest odczuwalny, [wyczyść wkład pochłaniacza zapachu](#).

Termin przydatności wkładu pochłaniacza zapachu mógł minąć.

🔗 Wymień wkład pochłaniacza zapachu. Instrukcje dotyczące demontażu i instalacji wkładu znajdują się w sekcji „[Czyszczenie filtra pochłaniacza zapachu](#)”.

Spłukiwanie nie uruchamia się automatycznie

Funkcja [AUTO FLUSH] jest ustawiona na [OFF].



🔗 Ustaw przełącznik funkcji [\[AUTO FLUSH\]](#) w pozycji innej niż [OFF].

Zamontowano inny zbiornik niż zbiornik GROHE z funkcją spłukiwania automatycznego.

🔗 Ta funkcja jest dostępna wyłącznie w przypadku instalacji zbiornika GROHE z funkcją spłukiwania automatycznego.

Przepływ wody jest słaby lub toaleta nie jest całkowicie spłukiwana

Do muszli trafia zbyt dużo papieru toaletowego.

🔗 W przypadku użycia zbyt dużej ilości papieru toaletowego jego resztki mogą pozostawać w muszli po spłukaniu przyciskiem  (spłukiwanie – lekkie). W takiej sytuacji należy nacisnąć przycisk  (spłukiwanie – pełne).

🔗 Należy pamiętać, że podczas jednego spłukiwania pełnego można spłukać około 5 metrów bieżących papieru.

Muszla sedesowa jest zatkana

Do muszli trafia zbyt dużo papieru toaletowego.

🔗 Ustaw przełącznik funkcji [\[AUTO FLUSH\]](#) w pozycji [OFF], a następnie udroźnij muszlę.

*Samoczynne uruchomienie się funkcji spłukiwania automatycznego podczas udrażniania muszli może doprowadzić do przelania wody.

Suszarka nie działa

Dolny czujnik ciała nie wykrywa użytkownika.

👉 Usiądź na desce sedesowej. Spróbuj zmienić pozycję, na przykład wsuwając się głębiej w stronę tyłu deski.

Odzież może utrudniać wykrywanie ciała przez czujnik.

👉 Pozwól czujnikowi wykryć skórę.

Powietrze nie jest ciepłe

Ustawiona jest zbyt niska wartość funkcji [DRYER TEMP].

👉 Naciśnij przycisk pod elementem [\[DRYER TEMP\]](#), aby ustawić odpowiednią temperaturę.



Funkcja ciepłego powietrza nagle wyłącza się

4-minutowy cykl suszenia dobiegł końca.

🔑 Naciśnij ponownie przycisk pod elementem [\[DRYER\]](#).

Kłapa sedesu opuszcza się zbyt szybko

Kłapa jest popychana w dół podczas automatycznego opuszczania.

➡ Naciśnij przycisk  (otwarcie/zamknięcie). Jeżeli mimo naciśnięcia przycisku  (otwarcie/zamknięcie) kłapa nie podnosi się lub nie opuszcza, odłącz sedes od zasilania i zgłoś usterkę do naprawy.

Na górę > Rozwiązywanie problemów > Funkcja automatycznego podnoszenia i opuszczania deski i klapy sedesu > Deska i klapa sedesu nie podnoszą lub nie opuszczają się automatycznie

Deska i klapa sedesu nie podnoszą lub nie opuszczają się automatycznie

Funkcja [AUTO OPEN/CLOSE] jest ustawiona na [OFF].

🔗 Ustaw funkcję [\[AUTO OPEN/CLOSE\]](#) na [ONLY LID] lub [SEAT & LID].

Klapa sedesu jest zamontowana nieprawidłowo.

🔗 [Zamontuj klapę sedesu](#) w prawidłowy sposób.

Górny czujnik ciała jest zabrudzony lub zamoczony.

🔗 Wyczyść czujnik lub usuń wszelkie elementy mogące go blokować.

Na górę > Rozwiązywanie problemów > Funkcja automatycznego podnoszenia i opuszczania deski i klapy sedesu > Klapa sedesu podnosi się samoczynnie, nawet wtedy, gdy do sedesu nikt się nie zbliża

Klapa sedesu podnosi się samoczynnie, nawet wtedy, gdy nikt się do niego nie zbliża

Górny czujnik ciała jest wystawiony na bezpośrednie działanie promieni słonecznych.

🔗 Nie wystawiaj czujnika na bezpośrednie działanie promieni słonecznych.

Górny czujnik ciała jest zabrudzony lub zamoczony.

🔗 Wyczyść czujnik lub usuń wszelkie elementy mogące go blokować.

Kłapa sedesu jest cały czas podniesiona

Górnym czujnik ciała jest zabrudzony lub zamoczony.

🔧 Wyczyść czujnik lub usuń wszelkie elementy mogące go blokować.

Nie można sparować smartfona z sedesem

Sedes jest już połączony z innym smartfonem.

🔙 Naciśnij przycisk ■ (stop), aby przerwać bieżące połączenie Bluetooth. Następnie ponownie uruchom aplikację i przeprowadź parowanie od nowa.

Nie można połączyć smartfona z sedesem

W pobliżu sedesu znajdują się metalowe przedmioty.

👉 Odsuń metalowe przedmioty.

W aplikacji wybrano inny sedes.

👉 Połączenie smartfona z sedesem jest sygnalizowane trzykrotnym sygnałem dźwiękowym.

Nie można połączyć się z sedesem lub sterować funkcjami za pomocą aplikacji

Dane parowania nie zostały zarejestrowane w systemie sedesu.

🔗 W przypadku pierwszego uruchomienia aplikacji, wymiany smartfona na inny lub po uprzednim korzystaniu z aplikacji do sterowania innym sedesem należy sparować smartfona z sedesem.

Użytkownik wymienił smartfona na nowy.

🔗 Pobierz i zainstaluj aplikację, a następnie sparuj nowego smartfona z sedesem. Należy pamiętać, że odzyskanie danych przechowywanych na poprzednim smartfonie nie jest możliwe.

Sedes jest już połączony z innym smartfonem.

🔗 Naciśnij przycisk ■ (stop), aby przerwać bieżące połączenie Bluetooth. Następnie ponownie uruchom aplikację i przeprowadź parowanie od nowa.

Kłapa sedesu jest opuszczona.

🔗 Podnieś klapę sedesu i ponownie uruchom aplikację.

Z sedesem jest sparowanych więcej niż 8 smartfonów.

🔗 W przypadku sparowania z sedesem więcej niż ośmiu smartfonów najwcześniej sparowanego smartfona należy sparować ponownie.

Funkcja Bluetooth w smartfonie jest wyłączona.

🔗 Włącz funkcję Bluetooth w smartfonie.

U dołu sedesu pojawiają się krople wody

Wysoka wilgotność powietrza powoduje skraplanie się pary wodnej.

🔗 Regularnie wycieraj krople wody. Ponadto często przewietrzaj toaletę.

Przepustnica dyszy nie zamyka się

🔗 To nie jest usterka. Przepustnica dyszy pozostaje otwarta podczas działania funkcji pochłaniania zapachu.

Wskazówki

Niniejsza sekcja zawiera wskazówki firmy GROHE dotyczące czyszczenia produktu. Należy pamiętać, że nie wszystkie środki czyszczące nadają się do czyszczenia produktu.

Firma GROHE zaleca na ogół używanie uniwersalnych środków czyszczących w płynie.

Przyrządy i materiały do czyszczenia

Miękka ściereczka: można używać przyciętych do odpowiednich rozmiarów fragmentów starych ręczników, koszulek itp.

☞ Czyszczenie deski, klapy i zewnętrznej powierzchni muszli sedesowej

Gąbka: należy używać miękkiej gąbki.

☞ Czyszczenie końcówek dyszy

Szczotka do toalety (nierysująca): należy używać szczotki z miękkim włosiem.

☞ Czyszczenie wnętrza muszli sedesowej

Rękawice gumowe: do ochrony skóry dłoni podczas czyszczenia.

Podwinięcie brzegów rękawic zapobiega dostawaniu się do ich wnętrza wody i środka czyszczącego.

Środek czyszczący

Neutralny/nieźrący środek czyszczący: usuwanie żółtych lub ciemnych przebarwień z muszli sedesowej.

☞ Czyszczenie elementów ceramicznych

NOTE:

- Muszla sedesowa jest wykonana ze specjalnego materiału zwanego AQUA CERAMIC. Aby utrzymać elementy wykonane z materiału AQUA CERAMIC w optymalnym stanie, nie należy czyścić ich za pomocą następujących środków i narzędzi:
 - Alkaliczne środki czyszczące na bazie chloru
 - Żrące środki czyszczące
 - Szczotki rysujące powierzchnię



- Aby nie dopuścić do niepożądanego uruchomienia funkcji, przed przystąpieniem do czyszczenia należy ustawić funkcje [\[AUTO FLUSH\]](#) oraz [\[AUTO OPEN/CLOSE\]](#) na [OFF].

Deska, kłapa, osłony i panel zdalnego sterowania (elementy plastikowe)

Powierzchnie należy wycierać zwilżoną miękką ściereczką.



Firma GROHE zaleca częste czyszczenie sedesu z bidetem, aby nie dopuścić do narastania brudu na jego powierzchniach.

Ponadto wycieranie powierzchni zwilżoną ściereczką zapobiega przyleganiu kurzu, który wywołuje ciemne przebarwienia.

NOTE:

- Powierzchni nie należy wycierać suchą ściereczką ani papierem toaletowym, ponieważ może to doprowadzić do powstania zarysowań.
- Podczas czyszczenia panelu zdalnego sterowania należy odłączyć sedes od zasilania, aby nie dopuścić do przypadkowego włączenia funkcji.

Zdejmowanie klapy do czyszczenia

Klapę sedesu można łatwo zdjąć. Jest to szczególnie przydatne podczas czyszczenia zawiasu, który normalnie jest niewidoczny, lub czyszczenia całej klapy.

Zdejmowanie klapy sedesu

1. Naciśnij przycisk zasilania na sedesie, aby odłączyć go od zasilania.
2. Podnieś klapę sedesu.

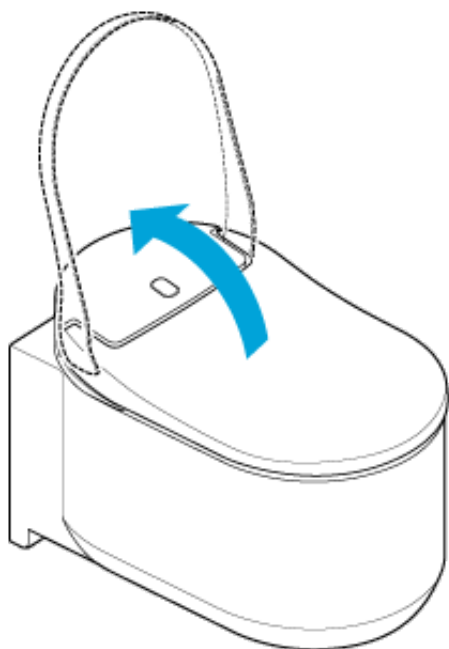

3. Przesuń znajdujące się po bokach klapy zatrzaski ku górze.

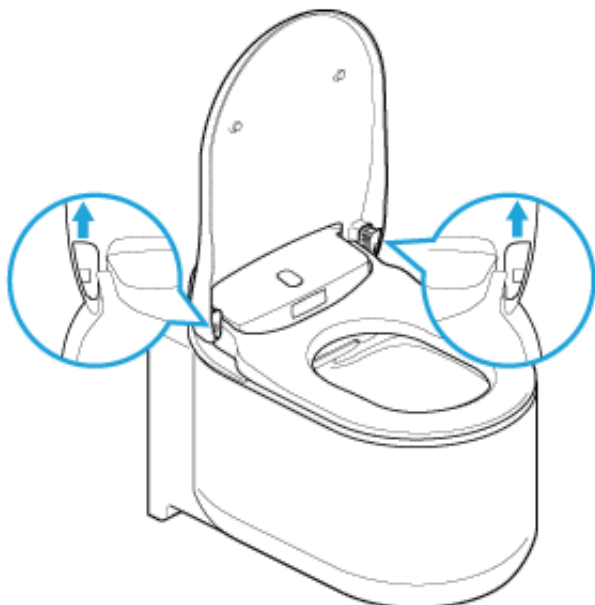

4. Opuść klapę sedesu.

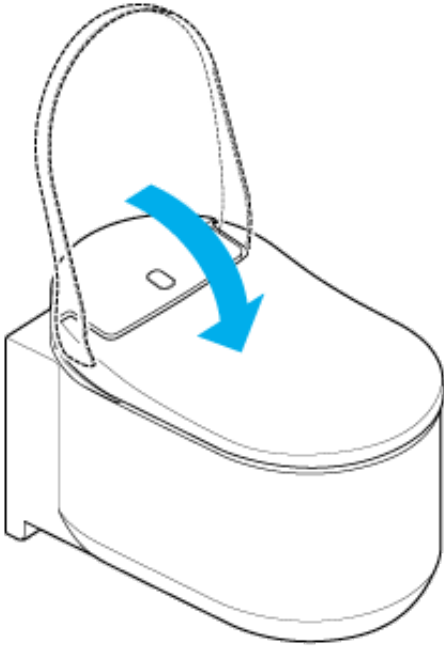

5. Zdejmij klapę sedesu, unosząc ją obiema rękami.

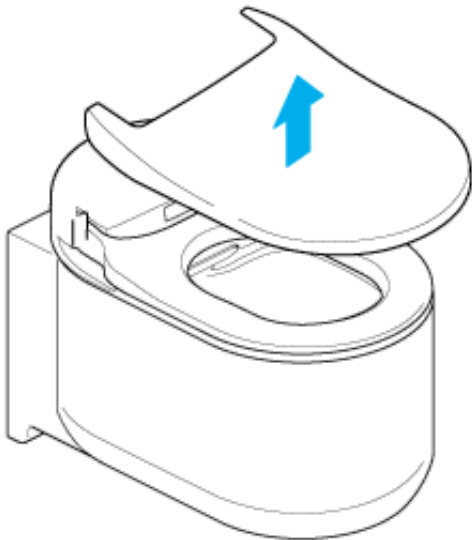

Montaż klapy sedesu

1. Umieść klapę na sedesie.

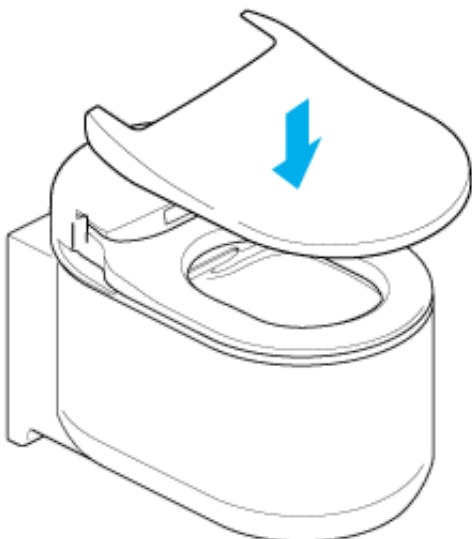

2. Podnieś klapę sedesu.

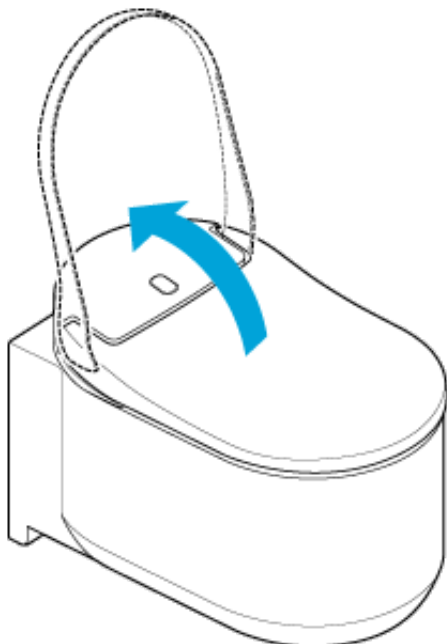

3. Przesuń zatrzaski w dół.

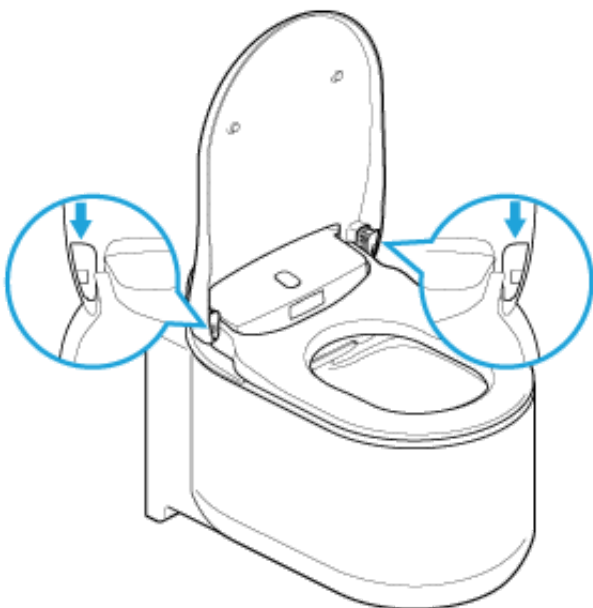

4. Naciśnij przycisk zasilania na sedesie, aby podłączyć go do zasilania.

NOTE:

- Przed zdjęciem klapy należy odłączyć sedes od zasilania. Jeżeli sedes nie zostanie odłączony od zasilania, może dojść do uszkodzenia elementów wewnątrz zespołu deski.
- Na klapę nie należy oddziaływać zbyt dużą siłą, gdyż może to doprowadzić do jej uszkodzenia.
- Po zdjęciu klapy nie należy podnosić deski, gdyż może to doprowadzić do jej zarysowania lub uszkodzenia.
- Po zdjęciu klapy nie należy korzystać z toalety.

Muszla sedesowa (elementy ceramiczne)

Muszla sedesowa jest wykonana ze specjalnego materiału zwanego AQUA CERAMIC.

- Muszlę należy czyścić zimną lub ciepłą wodą za pomocą delikatnej szczotki lub gąbki zwilżonej neutralnym środkiem czyszczącym.

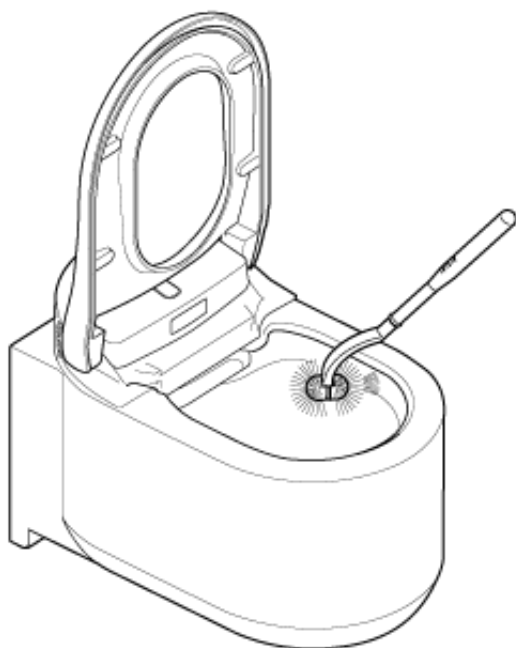

NOTE:

- Nie stosować środków czyszczących na bazie chloru ani kwasowych środków czyszczących lub dezynfekujących, ponieważ ich opary mogą doprowadzić do uszkodzenia lub wadliwego działania produktu.
- Nie używać gorącej wody, ponieważ może to doprowadzić do uszkodzenia muszli.
- Nie używać szorstkiej szczotki ani żrących środków czyszczących, ponieważ wpływają one negatywnie na powierzchnię Hyper Clean.

Przepustnica dyszy / Filtr pochłaniacza zapachu

Czyszczenie przepustnicy dyszy

NOTE:

- Nie wycierać suchą ściereczką ani papierem toaletowym, gdyż spowoduje to powstanie zarysowań.
- Nie używać szorstkiej szczotki ani żrącego środka czyszczącego.
- Przepustnica dyszy składa się z części górnej i dolnej.
- Na przepustnicę nie należy oddziaływać zbyt dużą siłą, gdyż może to doprowadzić do jej uszkodzenia.

Zdemontowanie przepustnicy ułatwia jej czyszczenie. Pomoże w tym poniższa ilustracja.

1. Wykonaj czynności opisane w sekcji „[Ręczne czyszczenie dyszy](#)”, aby otworzyć przepustnicę.
2. Zdemontuj przepustnicę dyszy.

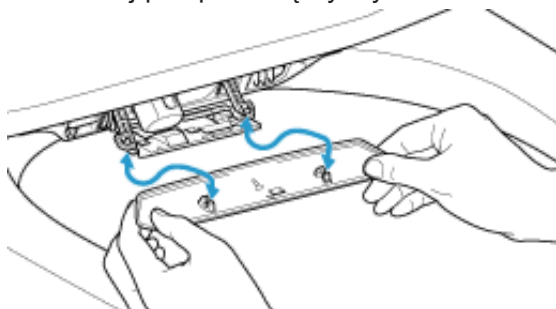

3. Wyczyść przepustnicę miękką ściereczką.
4. Zamontuj przepustnicę dyszy. Prawidłowe umieszczenie przepustnicy jest sygnalizowane kliknięciem.
5. Wykonaj czynności opisane w sekcji „[Ręczne czyszczenie dyszy](#)”, aby zamknąć przepustnicę.

Czyszczenie filtra pochłaniacza zapachu

1. Wykonaj czynności opisane w sekcji „[Ręczne czyszczenie dyszy](#)”, aby otworzyć przepustnicę.
2. Wyciągnij filtr pochłaniacza zapachu.

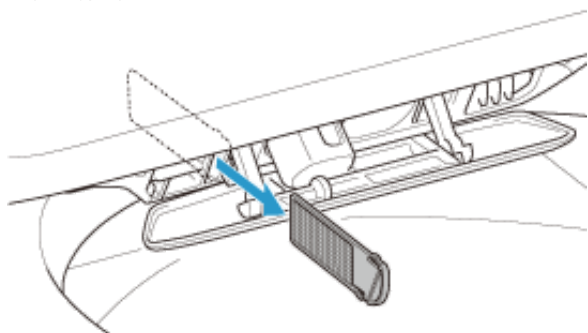

3. Umyj filtr pod bieżącą wodą.

4. Wyszuszyć filtr pochłaniacza zapachu i umieść go z powrotem w gnieździe.

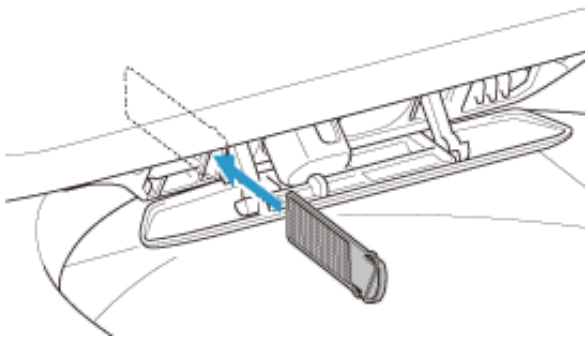



5. Wykonaj czynności opisane w sekcji „[Ręczne czyszczenie dyszy](#)”, aby zamknąć przepustnicę.

Dysza

Czyszczenie dyszy za pomocą panelu zdalnego sterowania

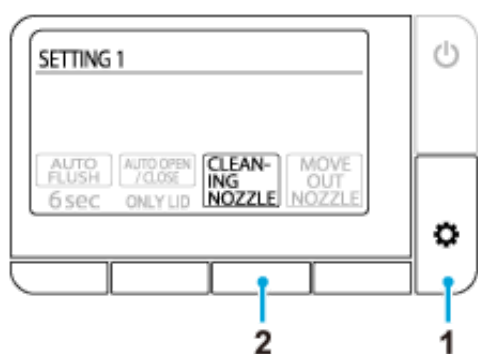
Aby wyczyścić dyszę za pomocą panelu zdalnego sterowania podczas korzystania z toalety (siedząc na desce), należy wykonać opisane poniżej czynności.





1. Naciskaj wielokrotnie przycisk  (ustaw/dalej) do momentu wyświetlenia ekranu [SETTING1].
2. Naciśnij przycisk pod elementem [CLEANING NOZZLE].

Czyszczenie dyszy trwa około 15 sekund; w tym czasie dysza pozostaje wsunięta wewnątrz jednostki.

Ręczne czyszczenie dyszy

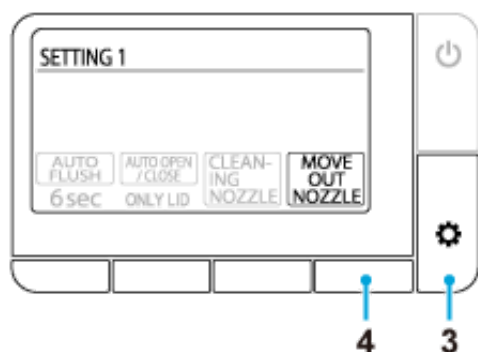
Dysze można czyścić ręcznie, na przykład aby usunąć z nich zabrudzenia gąbką. Aby wysunąć dysze w celu ich wyczyszczenia, należy wykonać opisane niżej czynności.



1. Wyłącz funkcje automatycznego spłukiwania i podnoszenia/opuszczania kłapy, ustawiając przełączniki [\[AUTO FLUSH\]](#) oraz [\[AUTO OPEN/CLOSE\]](#) w pozycji [OFF].
2. Podnieś klapę i deskę sedesu.
3. Naciskaj wielokrotnie przycisk  (ustaw/dalej) do momentu wyświetlenia ekranu [SETTING1].
4. Naciśnij przycisk pod elementem [MOVE OUT NOZZLE].
Każde kolejne naciśnięcie przycisku powoduje wykonanie jednego z kolejnych etapów cyklu czyszczenia.

Podczas czyszczenia nie działa funkcja natrysku.

Pierwsze naciśnięcie: wysunięcie dyszy mycia od tyłu

Drugie naciśnięcie: wsunięcie dyszy mycia od tyłu i wysunięcie dyszy mycia od przodu

Trzecie naciśnięcie: wsunięcie dyszy mycia od przodu i otwarcie przepustnicy dyszy

Czwarte naciśnięcie: zamknięcie przepustnicy dyszy

5. Wyczyść dysze.

6. Włącz ponownie działanie funkcji [\[AUTO FLUSH\]](#) oraz [\[AUTO OPEN/CLOSE\]](#).

NOTE:

- Na dysze nie należy oddziaływać zbyt dużą siłą, gdyż może to doprowadzić do ich uszkodzenia.
- Dyszy nie należy ciągnąć ani wciskać. Może to spowodować usterkę (niewsuniecie dyszy).
W przypadku omyłkowego wyciągnięcia lub wciśnięcia dyszy należy nacisnąć przycisk zasilania, aby odłączyć sedes od zasilania, odczekać 10 sekund, a następnie ponownie go włączyć.
- Dyszy nie należy czyścić szczoteczką do zębów.

Środki ostrożności dotyczące korzystania z funkcji Bluetooth®

Urządzenia emitujące fale radiowe należy trzymać z dala od sedesu z bidetem i panelu zdalnego sterowania

Następujące urządzenia mogące powodować zakłócenia fal radiowych należy trzymać możliwie najdalej od sedesu z bidetem i panelu zdalnego sterowania:

- Kuchenki mikrofalowe
- Urządzenia działające w bezprzewodowej sieci LAN
- Urządzenia z funkcją Bluetooth® inne niż smartfony
- Inne urządzenia emitujące fale radiowe w paśmie 2,4 GHz, na przykład bezprzewodowe telefony cyfrowe, bezprzewodowe urządzenia audio, konsole do gier, peryferyjne urządzenia komputerowe itp.
- Osoby z wszczepionym kardiowerterem-defibrylatorem serca (rozrusznikiem serca) powinny trzymać panel zdalnego sterowania w odległości co najmniej 22 cm od implantu.

Serwis posprzedażny

1. Przed zgłoszeniem usterki do serwisu

Jeżeli wykonanie czynności opisanych w sekcji [Rozwiązywanie problemów](#) nie przyniesie rezultatów, należy skontaktować się z firmą GROHE w celu uzyskania dodatkowych instrukcji. Ponadto należy skontaktować się z firmą GROHE w następujących sytuacjach:

- Użytkownik ma pytania na tematy, których nie omówiono w niniejszej instrukcji.
- Przewód zasilania jest uszkodzony.
- Przewód zasilania nadmiernie się nagrzewa.

Pozostawienie wyżej wymienionych objawów bez interwencji może doprowadzić do wypadku. Z tego względu należy bezwzględnie skontaktować się z firmą GROHE.

NOTE:

- Nigdy nie należy dokonywać modyfikacji urządzenia ani rozbierać go na części, gdyż może to doprowadzić do porażenia prądem, wybuchu pożaru i/lub odniesienia obrażeń ciała. Poza tym rozmontowanie urządzenia spowoduje unieważnienie gwarancji.
- W przypadku wycieku wody z zespołu deski lub układu doprowadzania wody należy nacisnąć przycisk zasilania, aby odłączyć toaletę od zasilania i uniknąć ryzyka porażenia prądem, wybuchu pożaru lub zalania podłogi.
- W przypadku uszkodzenia zespołu deski lub przewodu zasilania (co może dawać takie objawy, jak nietypowy dźwięk, zapach, dym, wysoka temperatura, trzeszczenie lub wyciek wody) należy natychmiast nacisnąć przycisk zasilania sedesu, aby odłączyć go od zasilania, a następnie zlecić naprawę wadliwej części. Nigdy nie należy używać wadliwych części, gdyż może to doprowadzić do porażenia prądem lub wybuchu pożaru.

2. Zapoznaj się z kartą gwarancyjną

Do produktu jest dołączona karta gwarancyjna. Użytkownik powinien dokładnie zapoznać się z informacjami o gwarancji znajdującymi się na karcie gwarancyjnej dołączonej do produktu. Dowód zakupu (zwykle jest to paragon od sprzedawcy produktów GROHE) należy przechowywać w łatwo dostępnym miejscu.

Okres gwarancji wynosi pięć lat od daty zakupu produktu.

Szczegółowe zapoznanie się z warunkami gwarancji pozwoli ustalić, które elementy i czynności są objęte gwarancją.

3. Zgłoszenie usterki do naprawy

W PRZYPADKU JAKICHKOLWIEK PYTAŃ LUB STWIERDZENIA USZKODZONYCH LUB BRAKUJĄCYCH CZĘŚCI UŻYTKOWNIK JEST PROSZONY O TO, ABY NIE KONTAKTOWAŁ SIĘ ZE SKLEPEM I NIE ZWRACAŁ DO NIEGO PRODUKTU. ZAMIAST TEGO NALEŻY ZWRÓCIĆ SIĘ DO PRZEDSTAWICIELA LOKALNEGO PUNKTU OBSŁUGI KLIENTA, KTÓRY UDZIELI WSZELKIEJ POMOCY.

W okresie gwarancji

W przypadku zgłaszania usterki należy mieć przygotowane wymienione niżej informacje.

Po upływie okresu gwarancji

W przypadku zgłaszania usterki po upływie okresu gwarancji koszty serwisu ponosi właściciel produktu. Koszty obejmują opłatę za robociznę, koszty dojazdu i koszty części.

Podczas kontaktu z serwisem należy podać następujące informacje:

1. Dane kontaktowe (imię, nazwisko, adres, numer telefonu)
2. Numer seryjny
(znajduje się na etykiecie ostrzegawczej z tyłu klapy)
3. Data montażu
(zapisana na karcie gwarancyjnej)
4. Przyczyna wezwania serwisu

Kontakt

Sprzedawca produktów GROHE / Dział obsługi klientów firmy GROHE

D ☎ +49 571 3989 333 impressum@grohe.de	EST ☎ +372 6616354 grohe@grohe.ee	LV ☎ +372 6616354 grohe@grohe.ee	SK ☎ +420 277 004 190 grohe-cz@grohe.com
A ☎ +43 1 68060 info-at@grohe.com	F ☎ +33 1 49972900 marketing-fr@grohe.com	MAL ☎ +1 800 80 6570 info-singapore@grohe.com	T ☎ +66 2610 3685 info-singapore@grohe.com
AUS Argent Sydney ☎ +(02) 8394 5800 Argent Melbourne ☎ +(03) 9682 1231	FIN ☎ +358 10 8201100 teknocalor@teknocalor.fi	N ☎ +47 22 072070 grohe@grohe.no	TR ☎ +90 216 441 23 70 GroheTurkey@grome.com
B ☎ +32 16 230660 info.be@grohe.com	GB ☎ +44 871 200 3414 info-uk@grohe.com	NL ☎ +31 79 3680133 vragen-nl@grohe.com	UA ☎ +38 44 5375273 info-ua@grohe.com
BG ☎ +359 2 9719959 grohe-bulgaria@grohe.com	GR ☎ +30 210 2712908 nsapountzis@ath.forthnet.gr	NZ ☎ +09/373 4324	USA ☎ +1 800 4447643 us-customerservice@grohe.com
CAU ☎ +99 412 497 09 74 info-az@grohe.com	H ☎ +36 1 2388045 info-hu@grohe.com	P ☎ +351 234 529620 commercial-pt@grohe.com	VN ☎ +84 8 5413 6840 info-singapore@grohe.com
CDN ☎ +1 888 6447643 info@grohe.ca	HK ☎ +852 2969 7067 info@grohe.hk	PL ☎ +48 22 5432640 biuro@grohe.com.pl	AL BIH HR KS ME MK SLO SRB ☎ +385 1 2911470 adria-hr@grohe.com
CH ☎ +41 448777300 info@grohe.ch	I ☎ +39 2 959401 info-it@grohe.com	RI ☎ +62 21 2358 4751 info-singapore@grohe.com	Eastern Mediterranean, Middle East - Africa Area Sales Office: ☎ +357 22 465200 info@grome.com
CN ☎ +86 21 63758878	IND ☎ +91 124 4933000 customercare.in@grohe.com	RO ☎ +40 21 2125050 info-ro@grohe.com	IR OM UAE YEM ☎ +971 4 3318070 grohedubai@grome.com
CY ☎ +357 22 465200 info@grome.com	IS ☎ +354 515 4000 jonst@byko.is	ROK ☎ +82 2 559 0790 info-singapore@grohe.com	Far East Area Sales Office: ☎ +65 6311 3600 info@grohe.com.sg
CZ ☎ +420 277 004 190 grohe-cz@grohe.com	J ☎ +81 3 32989730 info@grohe.co.jp	RP ☎ +63 2 8041617	
DK ☎ +45 44 656800 grohe@grohe.dk	KZ ☎ +7 727 311 07 39 info-cac@grohe.com	RUS ☎ +7 495 9819510 info@grohe.ru	
E ☎ +34 93 3368850 grohe@grohe.es	LT ☎ +372 6616354 grohe@grohe.ee	S ☎ +46 771 141314 grohe@grohe.se	
		SGP ☎ +65 6 7385585 info-singapore@grohe.com	

733	حول هذا الدليل للقراءة قبل التشغيل
735	التحكم والأزرار
736	الوحدة الرئيسية وحدة التحكم عن بعد

كيفية الاستخدام

738	الاستخدام العام قائمة الشاشة
741	عمليات التشغيل الأساسية
743	الغسل باستخدام المرشحة
745	التجفيف بالهواء الدافئ
746	التشغيل باستخدام تطبيق الهاتف الذكي
748	الإعدادات وظيفة فتح وإغلاق الكرسي/الغطاء التلقائي
749	وظيفة شطف المراض التلقائي (اختيارية)
750	وظيفة امتصاص الروائح
751	وظيفة الضوء الليلي
752	صوت تشغيل الأزرار
753	إعداد ضوء LED الموجود على زر الإيقاف
754	تغيير اللغة
755	استعادة الإعدادات الافتراضية

استكشاف المشاكل وإصلاحها

756	جميع الوظائف الوظائف لا تعمل
757	وحدة التحكم عن بعد لا تعمل
758	الغسل لا يتم رش الماء
759	يستغرق الأمر وقتاً حتى يتم رش الماء
760	الماء ليس دافئاً
761	ضغط الماء منخفض جداً
762	غالق الفوهة غير مستقر
763	اتجاه المرشحة خاطئ
764	يصدر صوت غرغرة من الكرسي
765	امتصاص الروائح مروحة امتصاص الروائح تعمل بشكل مستمر
766	مروحة امتصاص الروائح لا تعمل
767	مفعول امتصاص الروائح ضعيف
768	شطف المراض التلقائي لا يتم شطف المراض تلقائياً
769	تدفق الماء ضعيف أو لا يتم شطف المراض بشكل كامل
770	كرسي المراض مسدود
771	وظيفة التجفيف وظيفة التجفيف لا تعمل
772	الهواء ليس دافئاً
773	الهواء الدافئ يتوقف فجأة
774	وظيفة فتح وإغلاق الكرسي/الغطاء التلقائي غطاء الكرسي يغلق بسرعة كبيرة
775	لا يتم فتح أو إغلاق الكرسي والغطاء تلقائياً
776	غطاء الكرسي يتحرك بدون وجود أحد بالقرب من المراض
777	غطاء الكرسي يظل مفتوحاً
778	تطبيق الهاتف الذكي لا يمكن مزاجعة الهاتف الذكي مع المراض
779	لا يمكن توصيل الهاتف الذكي بالمراض
780	لا يمكن التوصيل بالمراض أو تشغيل المراض باستخدام التطبيق

- 781 توجد قطرات ماء على المراض من الأسفل
- 782 غالق الفوهة لا يغلق

التنظيف

قبل التنظيف

- 783 إرشادات عامة

التنظيف

- 784 كرسي المراض والغطاء والأغطية ووحدة التحكم عن بعد (الأجزاء البلاستيكية)
- 785 نزع الغطاء للتنظيف
- 788 كرسي المراض (الأجزاء السيراميك)
- 789 غالق الفوهة/مرشح امتصاص الروائح
- 791 الفوهة

ملاحظة هامة

حول Bluetooth®

- 793 احتياطات حول استخدام Bluetooth®
- 794 خدمة ما بعد البيع
- 796 للاتصال

للقراءة قبل التشغيل

لضمان استخدام هذا المنتج بشكل صحيح، يرجى قراءة هذا الدليل و "دليل البدء السريع" المطبوع بعناية قبل استخدام هذا المنتج. عدم اتباع احتياطات السلامة الموضحة في "دليل البدء السريع" المطبوع (مرفق) يؤدي إلى وقوع حوادث خطيرة في بعض الأحوال. جميع هذه النقاط هامة جدا للحفاظ على السلامة ويجب اتباعها بدقة. في حال وقوع حادث ناتج عن سوء الاستخدام، لا تتحمل GROHE أي مسؤولية عن الأضرار.

الوحدة الرئيسية

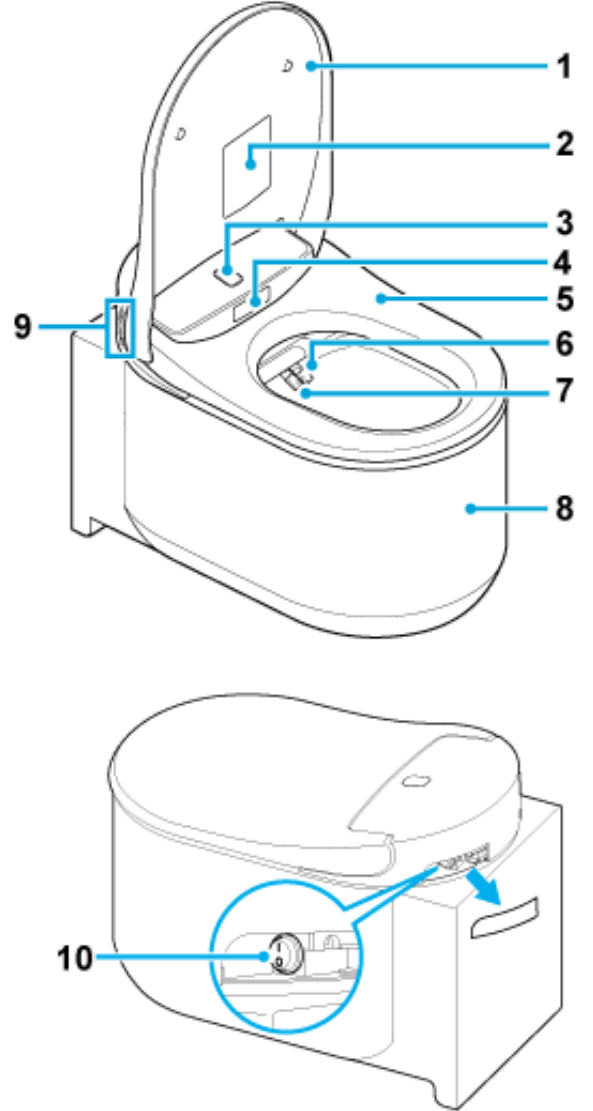

- | | |
|---|----------------------|
| 1 | غطاء كرسي المراض |
| 2 | ملصق تحذيري |
| | *لا تنزع هذا الملصق. |
| 3 | مستشعر أعلى الجسم |
| 4 | مستشعر أسفل الجسم |
| 5 | كرسي المراض |
| 6 | فوهة (للغسل الخلفي) |
| 7 | فوهة (للغسل الأمامي) |
| 8 | المراض |

- 9 أزرار التشغيل
: الغسل الأمامي (للنساء) 
: الغسل الخلفي 
: تعديل قوة الرش. + 
: تعديل قوة الرش. - 

10 زر الطاقة

ملاحظة:

- للقيام بشطف المراض يدويا اضغط زر شطف المراض الموجود على الجدار.

وحدة التحكم عن بعد

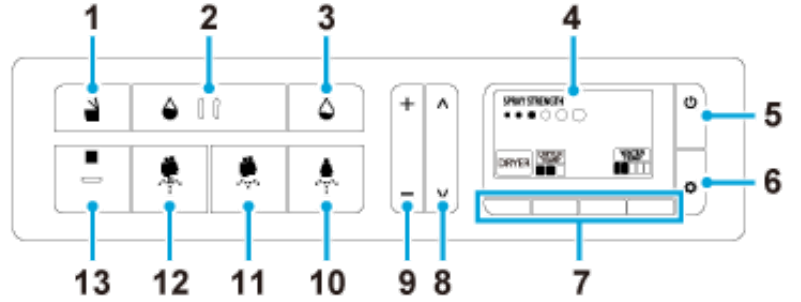

- 1 زر فتح/إغلاق كرسي المراض
- 2 زر شطف المراض (كامل) (اختياري)*
- 3 زر شطف المراض (خفيف) (اختياري)*
- 4 الشاشة
- 5 زر الطاقة/الرئيسية
- 6 زر ضبط/التالي
- 7 أزرار التشغيل
- 8 أزرار ضبط وضعية الفوهة
- 9 أزرار تعديل قوة الرش
- 10 زر الغسل الأمامي (للنساء)
- 11 زر الغسل الخلفي المعتدل
- 12 زر الغسل الخلفي
- 13 زر الإيقاف

*لا تعمل أزرار شطف المراض إلا عندما يكون خزان GROHE مزودا بوظيفة شطف المراض التلقائي.

ملاحظة:

- يتم عرض شاشة إيقاف التشغيل عند إيقاف تشغيل الطاقة بالضغط على زر (الطاقة/الرئيسية).
- تعود الشاشة إلى عرض القائمة الرئيسية إذا لم يتم القيام بأية عملية تشغيل لمدة 30 ثانية. في هذه الحالة تبدأ عملية التشغيل من البداية.
- قد تظهر صورة متبقية على الشاشة عن استخدام وحدة التحكم عن بعد في بيئة ذات درجة حرارة منخفضة. هذا ليس خلافاً. يعود عرض الشاشة إلى حالته الطبيعية عندما تصبح درجة الحرارة عادية.
- قد تظهر شاشة سوداء وبيضاء معكوسة بين الفينة والأخرى. هذا ليس خلافاً.

استبدال بطاريات وحدة التحكم عن بعد

استبدل البطاريات بأخرى جديدة عندما يظهر مؤشر  أو رسالة "Replace the battery." على الشاشة.

1. انزع البرغي والحلقة من وحدة التحكم عن بعد.

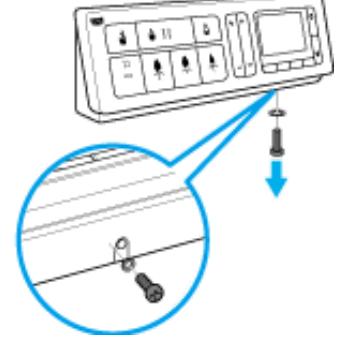

2. أخرج وحدة التحكم عن بعد من الحامل.

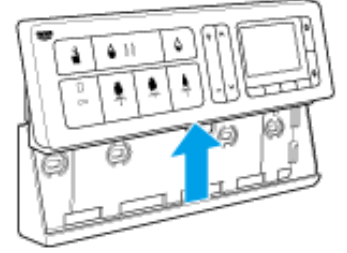

3. انزع الغطاء الخلفي واستبدل البطاريات بأخرى جديدة (بطارياتان قلويتان AA 1.5 فولط).

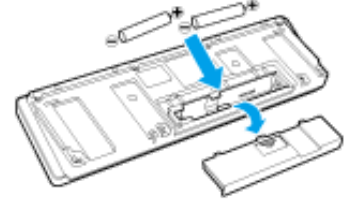

4. قم بتركيب الغطاء الخلفي وتركيب وحدة التحكم عن بعد على الحامل ثم قم بتهيئتها بالبرغي والحلقة.

ملاحظة:

- لا تلمس أزرار وحدة التحكم عن بعد عند استبدال البطاريات.
- قد تظهر خطوط عمودية على الشاشة عندما تتم إزالة البطاريات. هذا ليس خطا. سوف تختفي هذه الخطوط العمودية عندما يتم إدخال البطاريات في وحدة التحكم عن بعد.

قائمة الشاشة

القائمة الرئيسية

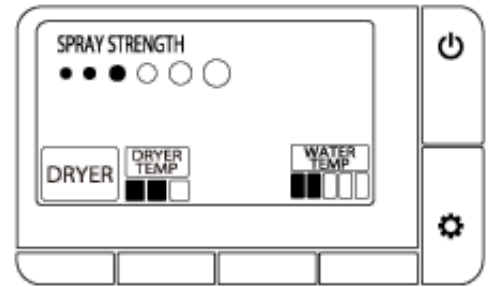

أثناء الغسل

الغسل الخلفي

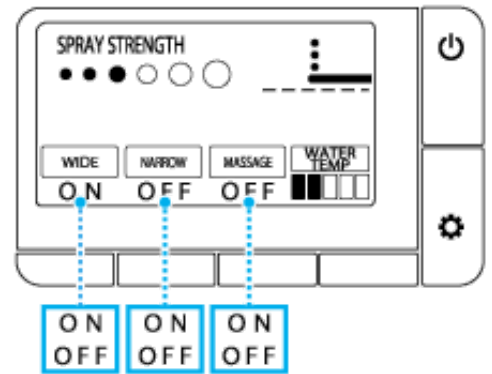

الغسل الأمامي

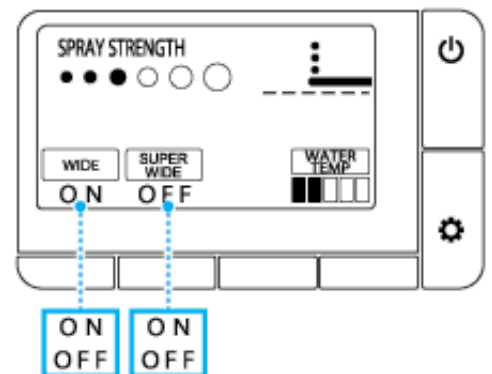

شاشة الإعدادات

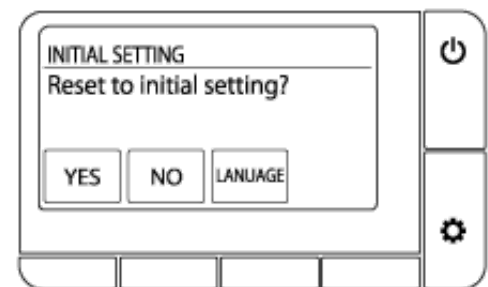
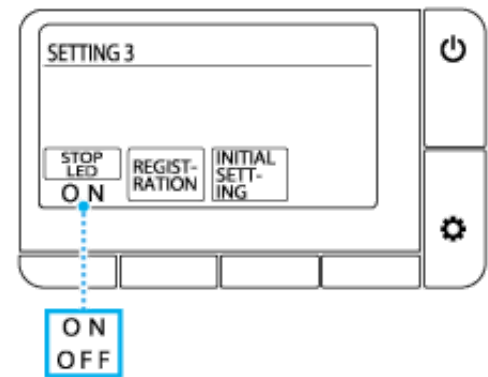
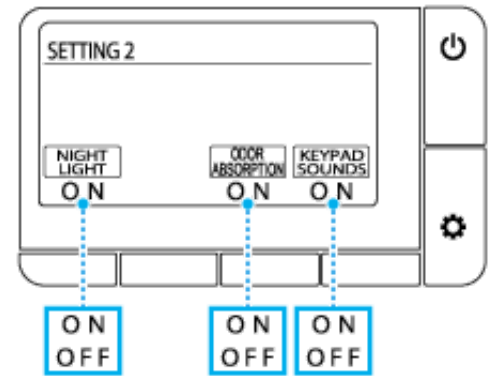
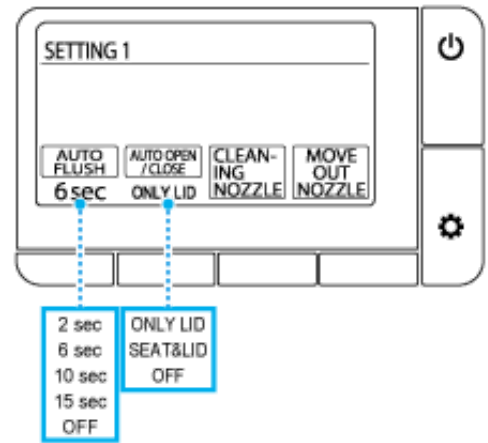

اختيار اللغة

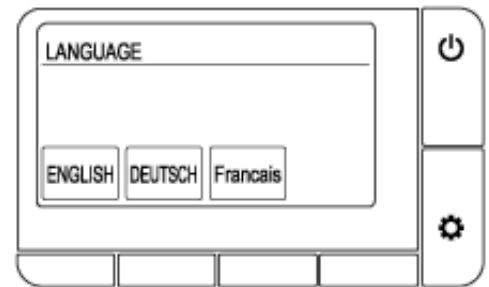

رسائل الخطأ

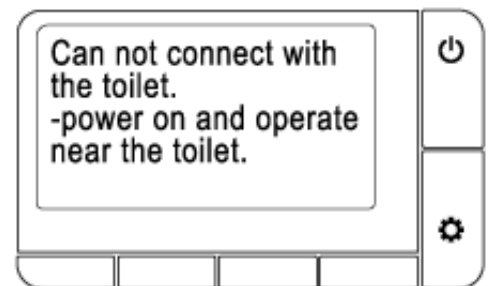
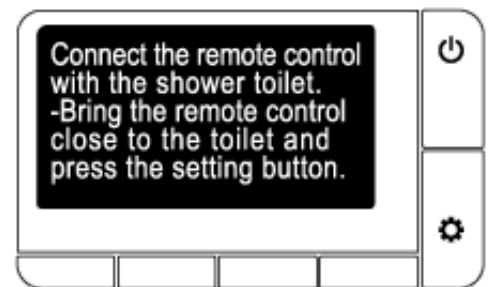
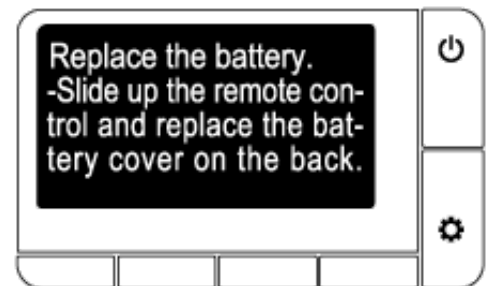
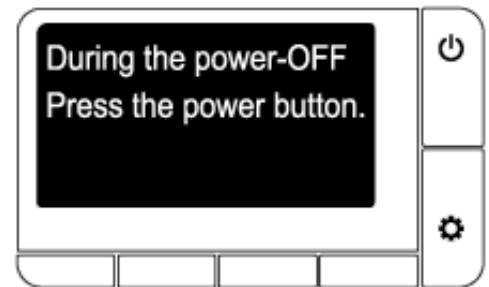





عمليات التشغيل الأساسية

1. قم بالوقوف أمام كرسي المراض.
- يفتح غطاء كرسي المراض تلقائياً.





ملاحظة:

- يفتح الكرسي بالضغط على زر  (فتح/إغلاق).

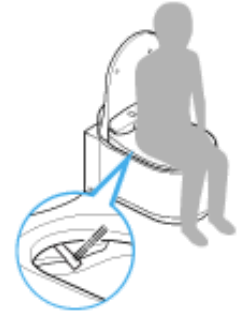
2. اجلس على كرسي المراض فيتم تشغيل وظيفة امتصاص الروائح.
3. اضغط زر  (الغسل الخلفي) أو زر  (الغسل الخلفي المعتدل) أو زر  (الغسل الأمامي للنساء) للغسل.





- لإيقاف الغسل اضغط زر  (إيقاف).

4. اضغط الزر الموجود تحت مؤشر [DRYER] للتجفيف بالهواء الدافئ. لإيقاف التجفيف اضغط زر  (إيقاف).





5. قم بالوقوف.
- شطف المراض التلقائي: يبدأ شطف المراض تلقائياً.

- شطف المراض عن بعد: اضغط زر  (شطف المراض/كامل) أو زر  (شطف المراض/خفيف).
- شطف المراض اليدوي: اضغط زر شطف المراض الموجود على الجدار.



ملاحظة:

- لا تتوفر وظيفة شطف المراض التلقائي إلا في خزان GROHE المزود بوظيفة شطف المراض التلقائي.
- لا تعمل أزرار  /  في وحدة التحكم عن بعد إلا عندما يكون خزان GROHE المركب مزودا بوظيفة شطف المراض التلقائي.

6. ابتعد عن المراض.
يغلق غطاء كرسي المراض. يغلق غطاء كرسي المراض تلقائيا بعد حوالي دقيقة واحدة من الابتعاد عن المراض.

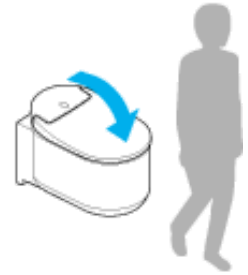

ملاحظة:

- يغلق الكرسي بالضغط على زر  (فتح/إغلاق).

الغسل باستخدام المرشحة

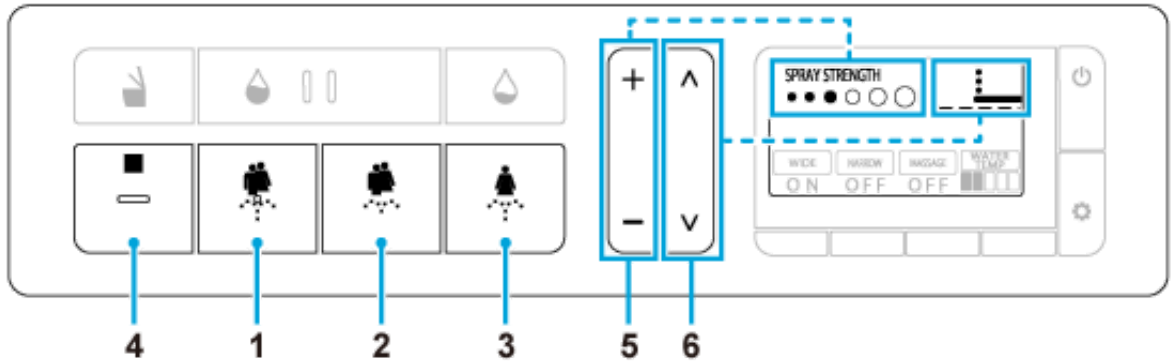

- 1 زر (الغسل الخلفي): غسل الجهة الخلفية
- 2 زر (الغسل الخلفي المعتدل): غسل الجهة الخلفية بلطف
- 3 زر (الغسل الأمامي للنساء): غسل الجهة الأمامية
- 4 زر (إيقاف): إيقاف الغسل
- 5 زر تعديل قوة الرش (+/-): تعديل ضغط الرش (6 مستويات) أثناء الغسل
- 6 زر ضبط وضعيَّة الفوهة (∇ / ∆): تعديل وضعيَّة الفوهة (5 مستويات: المستوى الافتراضي/مستويين باتجاه الأمام/مستويين باتجاه الخلف) أثناء الغسل

عمليات تشغيل إضافية

اضغط الأزرار الموجودة تحت المؤشرات على الشاشة أثناء الغسل.

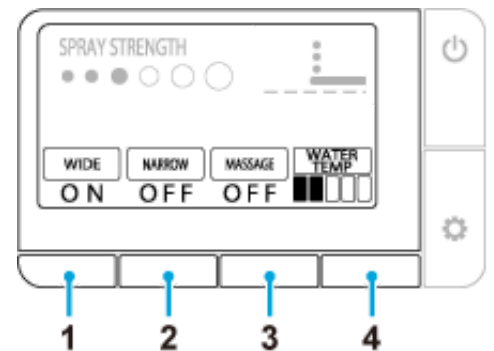

- 1 [WIDE]): يتم تحريك الفوهة إلى الخلف والأمام لغسل منطقة كبيرة
- 2 [SUPER WIDE]): يتم غسل منطقة أكبر
- 3 [NARROW]): يتم التحريك إلى الخلف والأمام في منطقة صغيرة
- 3 [MASSAGE]): يتناوب ضغط الماء بين مستويين للتدليك
- 4 [WATER TEMP]): يتم تعديل درجة حرارة الماء (6 مستويات: إيقاف (درجة حرارة الماء)، منخفضة (حوالي 28°م) إلى عالية

ملاحظة:

- لا يمكن تشغيل وظيفة الغسل بدون الجلوس على كرسي المراض.
- تتوقف المرشة عن العمل تلقائياً بعد دقيقتين. إلا أنه يمكن تمديد مدة تشغيل هذه الوظيفة حتى 6 دقائق إذا تم تشغيل وظيفة التدليك أو سواها أثناء الغسل.
- سوف يخرج الماء من موضع قريب من الفوهات عند الجلوس على كرسي المراض أو قبل أو بعد وظيفة الغسل مباشرة. هذا ليس خلافاً.
- قد تصبح درجة حرارة ماء المرشة أدنى من المتوقع عندما تكون درجة حرارة الماء الذي يتم الإمداد به منخفضة جداً كما في الشتاء مثلاً.
- للحد من تطاير الرذاذ أثناء تشغيل وظيفة الغسل، ارجع إلى الوراء أكثر عند الجلوس على كرسي المراض.
- تتوقف المرشة عن العمل عند شطف المراض. لا يمكن استخدام المرشة أثناء شطف المراض.
- تحاشي استخدام المرشة لمدة طويلة من الزمن. لا تستخدم هذه الوظيفة لغسل الأجزاء الداخلية من المستقيم والمهبل والإحليل.
- لا تستخدم هذه الوظيفة لتنشيط حركة الأمعاء. كما لا يجوز التبرز عمداً أثناء استخدام هذه الوظيفة.
- لا تستخدم هذه الوظيفة إذا كنت تعاني من ألم أو التهاب في الأعضاء التناسلية.
- إذا كان المستخدم يخضع لعلاج طبي متعلق بالأعضاء التناسلية، يجب عليه اتباع إرشادات الطبيب فيما يخص استخدام هذه الوظيفة.

التجفيف بالهواء الدافئ



- 1 [DRYER]: اضغط الزر الموجود تحت هذا المؤشر لاستخدام وظيفة التجفيف
- 2 [DRYER TEMP]: اضغط الزر الموجود تحت هذا المؤشر على الشاشة أثناء عمل وظيفة التجفيف لتعديل درجة حرارة هواء التجفيف
 - ■ ■ □ متوسطة (حوالي 40°م)
 - ■ ■ ■ عالية (حوالي 55°م)
 - □ □ □ منخفضة (درجة حرارة الغرفة)
- 3 ■ (إيقاف): يتم إيقاف وظيفة التجفيف

ملاحظة:

- إذا لم يظهر مؤشر [DRYER] على الشاشة، اضغط الزر (الطاقة/الرئيسية).
- تعود درجة حرارة هواء التجفيف إلى قيمتها المبدئية عندما يتم إيقاف وظيفة التجفيف.
- تتوقف وظيفة التجفيف تلقائياً بعد حوالي 4 دقائق.

التشغيل باستخدام تطبيق الهاتف الذكي

يمكنك تشغيل المراض باستخدام هاتف ذكي تم تفعيل وظيفة Bluetooth® فيه عن طريق استخدام تطبيق "SENSIA ARENA" المخصص.

تثبيت التطبيق

نظام تشغيل Android

ابحث عن "SENSIA ARENA" في Google Play وقم بتثبيته.



نظام تشغيل iOS

ابحث عن "SENSIA ARENA" في App Store وقم بتثبيته.



استخدام التطبيق للمرة الأولى (الإعداد المبدئي)

1. افتح التطبيق.
2. سوف تظهر شاشة إخلاء المسؤولية تليها إرشادات حول كيفية استخدام هذا التطبيق. يرجى قراءة التفاصيل والتأكد منها والنقر على [Agree] و [Next] مرتين وفقاً لذلك.
3. قم بتشغيل وظيفة Bluetooth في الهاتف الذكي.

• نظام تشغيل Android

اسمح بتوصيل الهاتف الذكي بالمراض عند ظهور رسالة طلب اتصال Bluetooth على شاشة اختيار جهاز Bluetooth. تظهر بعد ذلك شاشة اختيار المراض.

• نظام تشغيل iOS

قم بتشغيل وظيفة Bluetooth من الإعدادات.

مزاج المراض بهاتف ذكي تم تفعيل وظيفة Bluetooth® فيه

1. افتح غطاء كرسي المراض.
2. قم بعرض القائمة الرئيسية على وحدة التحكم عن بعد واضغط الزرين الموجودين تحت [DRYER] و [WATER TEMP] في نفس الوقت لأكثر من ثانيتين.
3. قم بالمزاج في غضون دقيقة واحدة من تنفيذ الإجراء السابق.

• نظام تشغيل Android

1. افتح تطبيق "SENSIA ARENA" وانقر الشاشة الرئيسية.
2. عندما تظهر رسالة طلب اتصال Bluetooth، قم بتأكيد اسم الجهاز "Shower toilet" والمزاج. في بعض موديلات الهواتف الذكية يجب فتح لوحة الإخطارات في أعلى الشاشة والنقر على زر طلب إعداد المزاج.

• نظام تشغيل iOS

1. افتح تطبيق "SENSIA ARENA" وانقر الشاشة الرئيسية.

يرجى الانتظار قليلا عند ظهور رسالة التوصيل.

2. عندما تظهر رسالة طلب اتصال Bluetooth، قم بتأكيد اسم الجهاز "Shower toilet" والمزاوجة.

يصدر المرحاض ثلاث إشارات صوتية عندما تكتمل عملية المزاوجة. بعد أن تكتمل عملية المزاوجة لا يعود تنفيذ هذه الخطوات مطلوباً في عمليات التوصيل اللاحقة.

ملاحظة:

- احرص على عدم إسقاط الهاتف الذكي في كرسي المرحاض. لا تتحمل GROHE أي مسؤولية عن أية أضرار تصيب الهاتف الذكي.
- لا تضمن GROHE إمكانية تشغيل هذه الوظيفة على جميع الهواتف الذكية المتوافقة مع وظيفة Bluetooth.
- يمكن توصيل هاتف ذكي واحد فقط بالمرحاض في المرة الواحدة.
- يمكن حفظ معلومات مزاوجة 7 هواتف ذكية في المرحاض. إذا تمت مزاوجة هاتف ذكي ثامن يصبح من الضروري إعادة مزاوجة الهاتف الذكي ذو معلومات المزاوجة الأقدم من جديد.
- عندما يتم توصيل المرحاض بالهاتف الذكي، يتم إبطال عمليات تشغيل وظائف الغسل (قوة الرش، وضعية الفوهية، الخ) من وحدة التحكم عن بعد. إلا أنه يمكن تشغيل زر ■ (إيقاف) لإيقاف وظيفة الغسل.
- اضغط زر ■ (إيقاف) لإلغاء توصيل Bluetooth.
- عند تشغيل المرحاض باستخدام الهاتف الذكي، يرجى تشغيل الهاتف داخل الحمام. كما يرجى عدم تشغيل المرحاض باستخدام هاتفك الذكي عند قيام شخص آخر باستخدام المرحاض.

شروط استخدام هذا التطبيق

1. GROHE غير مسؤولة عن دقة المعلومات المتضمنة في هذا التطبيق أو فائدتها أو كمالها أو قابلية تطبيقها لأغراض معينة أو سلامتها.
2. باستثناء الأحوال المقصودة أو العائدة إلى إهمال من طرف GROHE، لا تكون GROHE مسؤولة بأي شكل من الأشكال في حال تعرض المستخدمين لأي ضرر بسبب استخدام هذا التطبيق أو عدم القدرة على استخدامه.
3. يوافق المستخدمون على أن المسؤوليات المتعلقة باستخدام هذا التطبيق تقع على المستخدمين أنفسهم وأن المسؤولية والأعباء الناجمة عن حل أي نزاع ينشأ بين المستخدم وطرف ثالث تقع على المستخدم لأن GROHE لا تتحمل مسؤوليتها بأي شكل من الأشكال.
4. GROHE غير مسؤولة في حال ضياع المعلومات التي يقوم المستخدم بتسجيلها أو تقديمها عبر هذا التطبيق حتى لو كان ذلك لأسباب تعزى إلى GROHE.
5. GROHE غير مسؤولة بأي شكل من الأشكال في حال وقوع نزاع أو ضرر أثناء قيام المستخدم باستخدام خدمات مرتبطة بالتطبيق. لا تقدم GROHE أية ضمانات فيما يتعلق بهذا التطبيق بما في ذلك الوظائف والجودة واستمرارية التشغيل والأمور المتعلقة بوجود أو عدم وجود انتهاكات لحقوق الأطراف الأخرى.

وظيفة فتح وإغلاق الكرسي/الغطاء التلقائي

يمكنك ضبط وظيفة الفتح/الإغلاق التلقائي لغطاء كرسي المراض، أو لغطاء كرسي المراض وكرسي المراض كلاهما.

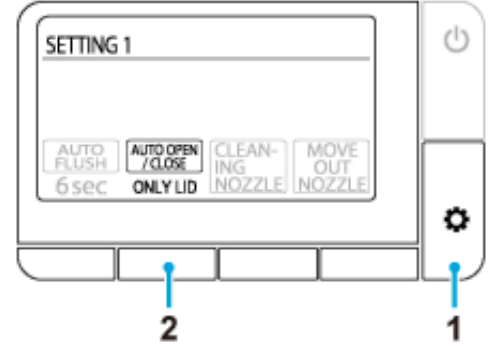

1. اضغط زر ⚙️ (ضبط/التالي) عدة مرات إلى أن تظهر شاشة [SETTING1].
2. اضغط الزر الموجود تحت [AUTO OPEN/CLOSE] عدة مرات لاختيار الإعداد.
 - [ONLY LID]: يفتح/يغلق كرسي المراض تلقائياً (الإعداد الافتراضي)
 - [SEAT & LID]: يفتح/يغلق كرسي المراض وغطاء كرسي المراض تلقائياً
 - [OFF]: إيقاف تشغيل وظيفة الفتح والإغلاق التلقائي

ملاحظة:

- قد تؤدي أشعة الشمس المباشرة وأجهزة التفتحة إلى خلل في المستشعر وإلى فتح غطاء كرسي المراض تلقائياً.
- افتح غطاء كرسي المراض وأغلقه بلطف عند القيام بذلك يدوياً. القوة الزائدة قد تؤدي إلى إتلاف غطاء كرسي المراض.
- لا تقم بإعاقة حركة كرسي المراض أو غطائه أو إيقافه أو تحريكه بالاتجاه المعاكس يدوياً. القيام بذلك قد يؤدي إلى وقوع أضرار أو إلى خلل في وظيفة الإغلاق التلقائي.
- قد لا يتمكن المستشعر من استشعار وجود المستخدم حين تكون درجة حرارة الغرفة أعلى من 30°م. إذا حدث ذلك، قم بتهوية الحمام لخفض درجة الحرارة أو اقترب من المراض أكثر.

وظيفة شطف المراض التلقائي (اختيارية)

*لا تتوفر هذه الوظيفة إلا في خزان GROHE المزود بوظيفة شطف المراض التلقائي.

يتم شطف المراض تلقائياً في الإعداد الافتراضي بعد حوالي 6 ثوان من وقوف المستخدم. يمكنك أيضاً تغيير إعداد توقيت شطف المراض.

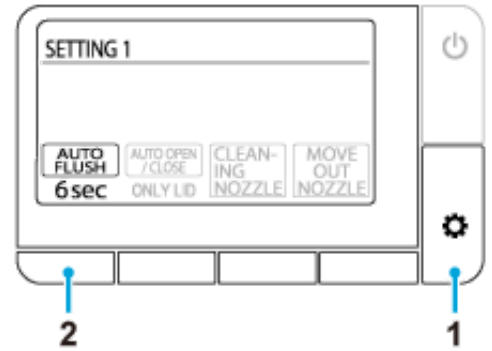

1. اضغط زر ⚙️ (ضبط/التالي) عدة مرات إلى أن تظهر شاشة [SETTING1].

2. اضغط الزر الموجود تحت [AUTO FLUSH] عدة مرات لاختيار الإعداد.

[2 sec]: يتم الشطف بعد ثابنتين

[6 sec]: يتم الشطف بعد 6 ثوان (الإعداد الافتراضي)

[10 sec]: يتم الشطف بعد 10 ثوان

[15 sec]: يتم الشطف بعد 15 ثانية

[OFF]: يتم إيقاف تشغيل وظيفة شطف المراض التلقائي

ملاحظة:

- في حال انقطاع إمداد الماء إلى المراض، املاً دلوا بالماء واسكب الماء في كرسي المراض بحذر لشطفه يدوياً. كرر الإجراء عند الضرورة.
- عند استعمال كمية كبيرة من ورق المراض، قد لا يتم شطفها بشكل كامل عند استخدام زر 💧 (شطف المراض/خفيف). في مثل هذه الحالة اضغط زر 💧 (شطف المراض/كامل).
- قد لا يكون الشطف بشكل متواصل ممكناً. إذا حدث ذلك، قم بشطف المراض يدوياً بضغط الأزرار 💧 / 💧 أو زر شطف المراض على الجدار بعد حين.
- لا يتم تفعيل وظيفة شطف المراض التلقائي إذا جلس المستخدم على المراض لأقل من 10 ثوان.

وظيفة امتصاص الروائح

يتم تفعيل وظيفة امتصاص الروائح عند فتح غطاء كرسي المراض أو عند جلوس المستخدم على كرسي المراض، وتتوقف تلقائياً بعد حوالي دقيقة واحدة من وقوف المستخدم. يمكنك ضبط وظيفة امتصاص الروائح التي تقوم بإزالة الروائح من كرسي المراض.

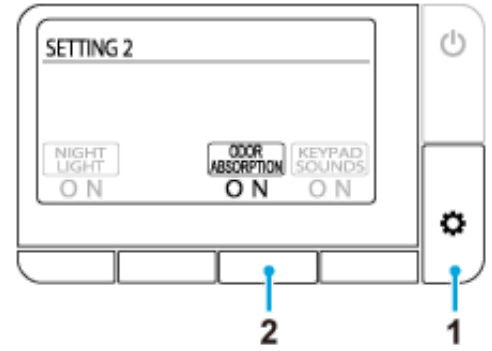

1. اضغط زر ⚙️ (ضبط/التالي) عدة مرات إلى أن تظهر شاشة [SETTING2].
2. اضغط الزر الموجود تحت [ODOR ABSORPTION] عدة مرات لاختيار الإعداد.
[ON]: تشغيل وظيفة امتصاص الروائح (الإعداد الافتراضي)
[OFF]: إيقاف تشغيل وظيفة امتصاص الروائح

وظيفة الضوء الليلي

عندما يقوم المستشعر باستشعار المستخدم، يضيء ضوء خفيف داخل الكرسي. عندما يبتعد المستخدم عن المراض ينطفئ الضوء تلقائياً بعد حوالي دقيقة واحدة.

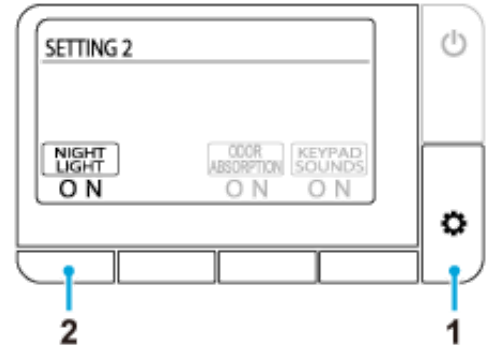

1. اضغط زر ⚙️ (ضبط/التالي) عدة مرات إلى أن تظهر شاشة [SETTING2].
2. اضغط الزر الموجود تحت [NIGHT LIGHT] عدة مرات لاختيار الإعداد.
 [ON]: يتم تشغيل وظيفة الضوء الليلي ويومض زر ■ (إيقاف) باللون البرتقالي. (الإعداد الافتراضي)
 [OFF]: يتم إيقاف تشغيل وظيفة الضوء الليلي

صوت تشغيل الأزرار

يمكنك تشغيل أو إيقاف صوت تشغيل أزرار وحدة التحكم عن بعد.

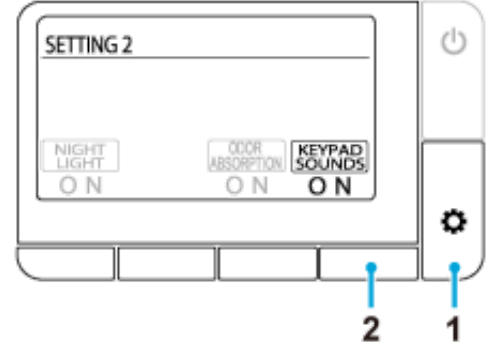

1. اضغط زر ⚙️ (ضبط/التالي) عدة مرات إلى أن تظهر شاشة [SETTING2].
2. اضغط الزر الموجود تحت [KEYPAD SOUND] عدة مرات لاختيار الإعداد.
 [ON]: يتم تشغيل صوت تشغيل الأزرار (الإعداد الافتراضي)
 [OFF]: يتم إيقاف صوت تشغيل الأزرار

إعداد ضوء LED الموجود على زر الإيقاف

يمكنك تشغيل أو إيقاف وميض زر ■ (إيقاف) أثناء تشغيل وظيفة الضوء الليلي.

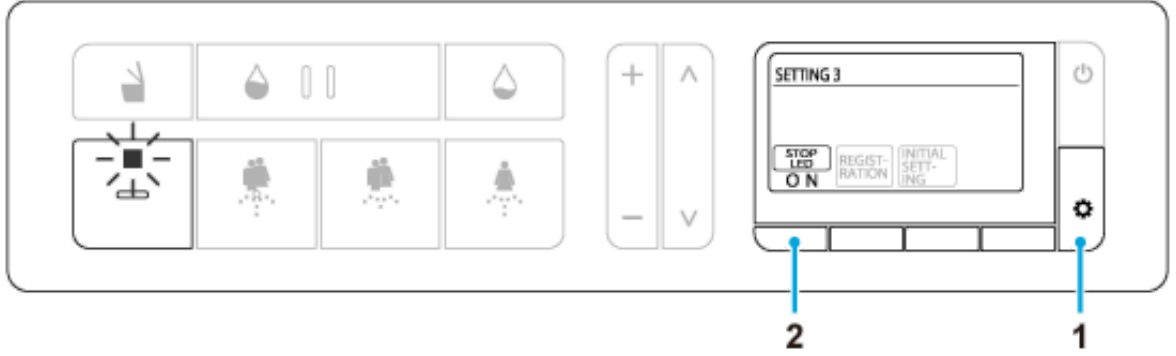

1. اضغط زر ⚙️ (ضبط/التالي) عدة مرات إلى أن تظهر شاشة [SETTING3].
2. اضغط الزر الموجود تحت [STOP LED] عدة مرات لاختيار الإعداد.
 [ON]: يومض ضوء LED (الإعداد الافتراضي)
 [OFF]: ينطفئ ضوء LED

تغيير اللغة

يمكنك تغيير لغة الشاشة (الإنجليزية/الألمانية/الفرنسية).

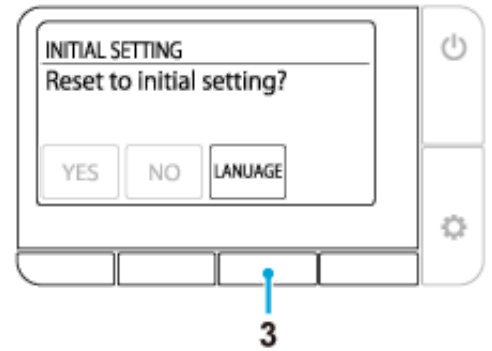
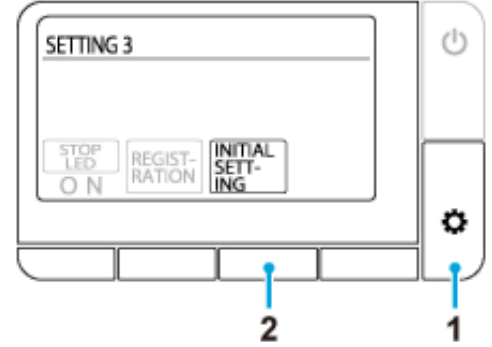

1. اضغط زر ⚙️ (ضبط/التالي) عدة مرات إلى أن تظهر شاشة [SETTING3].
2. اضغط الزر الموجود تحت [INITIAL SETTING].
3. اضغط الزر الموجود تحت [LANGUAGE] عدة مرات ثم اختر اللغة المرغوبة.
 - [ENGLISH]: الإنجليزية (الإعداد الافتراضي)
 - [DEUTSCH]: الألمانية
 - [Français]: الفرنسية

استعادة الإعدادات الافتراضية

يمكن إعادة ضبط جميع الإعدادات على إعدادات المصنع الافتراضية ما عدا إعداد اللغة.

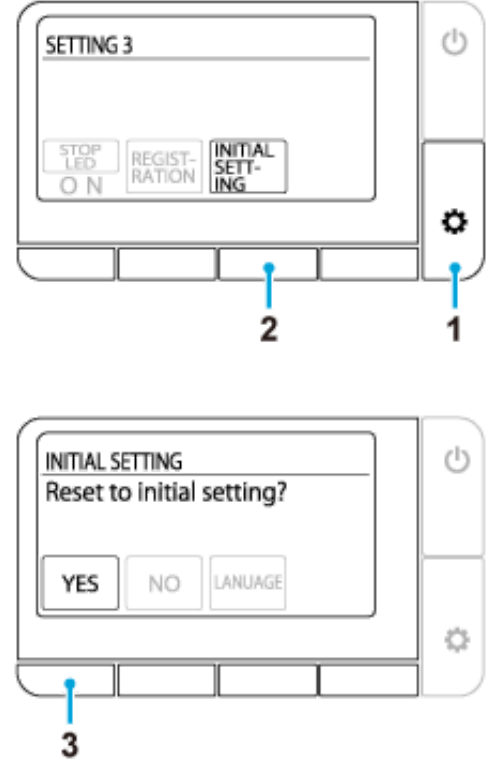

1. اضغط زر ⚙️ (ضبط/التالي) عدة مرات إلى أن تظهر شاشة [SETTING3].
2. اضغط الزر الموجود تحت [INITIAL SETTING].
3. اضغط الزر الموجود تحت [YES].

الوظائف لا تعمل

لا يتم الإمداد بالكهرباء .

تحقق من انقطاع التيار الكهربائي أو انفصال قاطع التيار أو الأسباب الأخرى المحتملة.

تم فصل طاقة المراض .

اضغط زر طاقة المراض للتشغيل.

حدث تماس كهربائي .

افصل طاقة المراض واطلب إصلاحه.

يتم الإمداد بجهد غير 220-240 فولط .

افصل طاقة المراض واطلب إصلاحه.

وحدة التحكم عن بعد لا تعمل

وحدة التحكم عن بعد في وضع الإيقاف.

⏻ اضغط زر  (الطاقة/الرئيسية) لتشغيل الطاقة.

البطاريات فارغة (تظهر رسالة "Replace the battery").

⏻ استبدل البطاريات بأخرى جديدة.

لم يتم إدخال البطاريات بشكل صحيح.

⏻ أدخل البطاريات بالاتجاه الصحيح.

توجد أشياء معدنية بالقرب من وحدة الكرسي أو وحدة التحكم عن بعد.

⏻ قم بإبعاد الأشياء المعدنية.

المرحاض موصول بالهاتف الذكي.

⏻ اضغط زر  (إيقاف) لإلغاء توصيل Bluetooth.

يتم استخدام وحدة تحكم عن بعد غير تلك المرفقة.

⏻ إذا أردت استخدام وحدة تحكم عن بعد غير تلك المرفقة، يجب تسجيل هذه الوحدة في نظام المرحاض. لمعرفة إجراءات التسجيل راجع "وحدة التحكم عن بعد غير مسجلة بشكل صحيح." أدناه.

وحدة التحكم عن بعد غير مسجلة بشكل صحيح.

⏻ اتبع الإجراءات التالية لتسجيل وحدة التحكم عن بعد في نظام المرحاض.

1. انزع البرغي والحلقة من حامل وحدة التحكم عن بعد.
2. أخرج وحدة التحكم عن بعد من الحامل وقربها من المرحاض.
3. اضغط زر  (ضبط/التالي).
4. اتبع الرسالة التي تظهر على الشاشة.

لا يتم رش الماء

صمام سد الماء مغلق.

☞ يوجد صمام سد الماء داخل الخزان. اطلب إصلاحه.

المصفاة مسدودة.

☞ توجد المصفاة داخل كرسي المراض. اطلب إصلاحها.

ضغط إمداد الماء منخفض جدا أو إعداد ضغط الماء مضبوط على أدنى مستوى.

☞ اضغط **+ على زر تعديل قوة الرش**.

مستشعر أسفل الجسم لا يستشعر وجود المستخدم.

☞ اجلس على كرسي المراض. أو قم بتغيير وضعية جلوسك. على سبيل المثال ارجع إلى الوراء أكثر على الكرسي.

يصعب استشعار ثياب المستخدم.

☞ اسمح للمستشعر باستشعار بشرة المستخدم.

يتم شطف المراض.

☞ هذه ليست مشكلة. تعطى الأولوية لشطف المراض. اضغط زر **⏸** (الغسل الخلفي) أو **⏸** (الغسل الخلفي المعتدل) أو **⏸** (الغسل الأمامي للنساء)) مرة أخرى بعد أن يتم شطف المراض.

يستغرق الأمر وقتاً حتى يتم رش الماء

درجة حرارة الماء الذي يتم إمداد وحدة المراض به منخفضة جداً.

هذه ليست مشكلة. عندما تكون درجة حرارة الماء منخفضة جداً كما في الشتاء مثلاً، قد يستغرق الأمر وقتاً أطول من المعتاد حتى يتم رش الماء وذلك بسبب التحضير لرش ماء دافئ.

الماء ليس دافئاً

درجة حرارة الماء مضبوطة على أدنى مستوى.

⚙️ اضغط الزر الموجود تحت **[WATER TEMP]** واضبط درجة الحرارة على المستوى المناسب.

درجة حرارة الماء الذي يتم الإمداد به منخفضة جداً.

⚙️ قد تصبح درجة حرارة ماء المرشحة أدنى من المتوقع عندما تكون درجة حرارة الماء الذي يتم الإمداد به منخفضة جداً كما في الشتاء مثلاً.

ضغط الماء منخفض جدا

إعداد ضغط الماء مضبوط على أدنى مستوى.

⚙️ اضغط + على زر تعديل قوة الرش.

غالق الفوهة غير مستقر

لامست فرشاة التنظيف أو سواها الغالق أثناء التنظيف مما أدى إلى سقوط الغالق.
قم بتركيب غالق الفوهة بشكل صحيح.

اتجاه المرشحة خاطئ

لم تتم محاذاة قمة الفوهة في الموضع الصحيح.
قم بمحاذاة قمة الفوهة بشكل صحيح.

يصدر صوت غرغرة من الكرسي

يصدر صوت غرغرة من الكرسي عند إيقاف الرش.

هذه ليست مشكلة. يصدر هذا الصوت من الموتور حين يعمل المرحاض بشكل طبيعي. لا توجد مشكلة طالما كان ضبط ضغط الماء و/أو وضعية الفوهة بشكل صحيح ممكنا.

مروحة امتصاص الروائح تعمل بشكل مستمر

مستشعر أسفل الجسم متسخ أو مبلل.
مسح المستشعر بقطعة قماش ناعمة ومبللة.

مروحة امتصاص الروائح لا تعمل

وظيفة [ODOR ABSORPTION] في وضع الإيقاف.

اضبط [ODOR ABSORPTION] على [ON].

مستشعر أسفل الجسم متسخ أو أن المستخدم ظل جالسا على كرسي المرحاض لأكثر من ساعتين.
قد يقوم المستشعر بالاستشعار بشكل خاطئ. امسح المستشعر بقطعة قماش ناعمة ومبللة. تتوقف مروحة امتصاص الروائح تلقائيا بعد ساعتين من التشغيل المتواصل.

مفعول امتصاص الروائح ضعيف

وجود أوساخ على علبة امتصاص الروائح قد يؤدي إلى إضعاف مفعول امتصاص الروائح.
قم بتنظيف علبة امتصاص الروائح إذا كانت الروائح واضحة.

هل وصلت علبة امتصاص الروائح إلى نهاية عمرها التشغيلي؟
قم استبدال علبة امتصاص الروائح. لمعلومات حول نزع وتركيب العلبة، راجع الطريقة الموضحة في "تنظيف مرشح امتصاص الروائح".



لا يتم شطف المراض تلقائيا

[AUTO FLUSH] مضبوط على [OFF].
اضبط [AUTO FLUSH] على وضع غير [OFF].

تم تركيب خزان ماء غير خزان GROHE المزود بوظيفة شطف المراض التلقائي.
لا تتوفر هذه الوظيفة إلا في خزان GROHE المزود بوظيفة شطف المراض التلقائي.

تدفق الماء ضعيف أو لا يتم شطف المراض بشكل كامل

تم استعمال كمية كبيرة من ورق المراض.

عند استعمال كمية كبيرة من ورق المراض، قد لا يتم شطفها بشكل كامل عند استخدام زر  (شطف المراض/خفيف). في مثل هذه الحالة اضغط زر  (شطف المراض/كامل).

يرجى الانتباه إلى أن كمية ورق المراض التي يمكن شطفها في مرة واحدة كاملة تبلغ حوالي 5 أمتار.

كرسي المراض مسدود

تم استعمال كمية كبيرة من ورق المراض.

اضبط **[AUTO FLUSH]** على **[OFF]** ثم قم بإزالة انسداد المراض.

*قد يتم شطف المراض تلقائياً أثناء قيامك بإزالة الانسداد وقد يفيض الماء الموجود في كرسي المراض.

وظيفة التجفيف لا تعمل

مستشعر أسفل الجسم لا يستشعر وجود المستخدم.

✎ اجلس على كرسي المراوض. أو قم بتغيير وضعية جلوسك. على سبيل المثال ارجع إلى الوراء أكثر على الكرسي.

يصعب استشعار ثياب المستخدم.

✎ اسمح للمستشعر باستشعار بشرة المستخدم.

الهواء ليس دافئاً



[DRYER TEMP] مضبوط على مستوى منخفض جداً .
ⓘ اضغط الزر الموجود تحت مؤشر **[DRYER TEMP]** لتعديل درجة الحرارة.

الهواء الدافئ يتوقف فجأة

تم استخدام وظيفة التجفيف لمدة 4 دقائق.
اضغط الزر الموجود تحت مؤشر **[DRYER]** مرة أخرى.

غطاء الكرسي يغلق بسرعة كبيرة

تم الضغط على غطاء الكرسي أثناء الإغلاق التلقائي.

اضغط زر  (فتح/إغلاق). إذا لم يفتح الكرسي أو يغلق بالضغط على زر  (فتح/إغلاق)، افصل طاقة المراضض واطلب إصلاحه.

لا يتم فتح أو إغلاق الكرسي والغطاء تلقائياً

[AUTO OPEN/CLOSE] مضبوط على [OFF].

⚙️ اضبط [AUTO OPEN/CLOSE] على [ONLY LID] أو [SEAT & LID].

غطاء كرسي المراض غير مركب بشكل صحيح.

⚙️ قم بتركيب غطاء كرسي المراض بشكل صحيح.

مستشعر أعلى الجسم محجوب أو متسخ.

⚙️ قم بتنظيف المستشعر أو بإزالة أي أغراض تحجبه.

الصفحة العليا > استكشاف المشاكل وإصلاحها > وظيفة فتح وإغلاق الكرسي/الغطاء التلقائي > غطاء الكرسي يتحرك بدون وجود أحد بالقرب من المراض

غطاء الكرسي يتحرك بدون وجود أحد بالقرب من المراض

مستشعر أعلى الجسم معرض لأشعة الشمس المباشرة.
❗ لا تعرض المستشعر لأشعة الشمس المباشرة.

مستشعر أعلى الجسم محجوب أو متسخ.
❗ قم بتنظيف المستشعر أو بإزالة أي أغراض تحجبه.

غطاء الكرسي يظل مفتوحا

مستشعر أعلى الجسم محجوب أو متسخ.
قم بتنظيف المستشعر أو بإزالة أي أغراض تحجبه.

الصفحة العليا > استكشاف المشاكل وإصلاحها > تطبيق الهاتف الذكي > لا يمكن مزاجرة الهاتف الذكي مع المراض

لا يمكن مزاجرة الهاتف الذكي مع المراض

المراض موصول حاليا بهاتف نكي آخر .

■ اضغط زر (إيقاف) لإلغاء توصيل Bluetooth الحالي. قم بعد ذلك بإعادة تشغيل التطبيق والمزاجرة مرة أخرى.

الصفحة العليا > استكشاف المشاكل وإصلاحها > تطبيق الهاتف الذكي > لا يمكن توصيل الهاتف الذكي بالمرحاض

لا يمكن توصيل الهاتف الذكي بالمرحاض

توجد أشياء معدنية بالقرب من وحدة الكرسي.
قم بإبعاد الأشياء المعدنية.

تم اختيار مرحاض آخر في التطبيق.
تأكد من صدور ثلاث إشارات صوتية عند توصيل الهاتف الذكي بالمرحاض.

الصفحة العليا > استكشاف المشاكل وإصلاحها > تطبيق الهاتف الذكي > لا يمكن التوصيل بالمرحاض أو تشغيل المرحاض باستخدام التطبيق

لا يمكن التوصيل بالمرحاض أو تشغيل المرحاض باستخدام التطبيق

معلومات المزاوجة ليست مسجلة في نظام المرحاض.

قم بالمزاوجة مرة أخرى في الأحوال التالية: عند استخدام التطبيق للمرة الأولى، وعند استبدال الهاتف الذكي بواحد جديد، وعند استخدام التطبيق مع مرحاض آخر.

تم استبدال الهاتف الذكي بواحد جديد.

قم بتنزيل التطبيق وتثبيته ثم قم بالمزاوجة مرة أخرى. يرجى الانتباه إلى أنه لا يمكن استعادة البيانات التي تم حفظها باستخدام الهاتف الذكي السابق.

المرحاض موصول حالياً بهاتف ذكي آخر.

اضغط زر ■ (إيقاف) لإلغاء توصيل Bluetooth الحالي. قم بعد ذلك بإعادة تشغيل التطبيق والمزاوجة مرة أخرى.

غطاء كرسي المرحاض مغلق.

افتح غطاء كرسي المرحاض وقم بإعادة تشغيل التطبيق.

تمت مزاوجة أكثر من 8 هواتف ذكية.

إذا تمت مزاوجة أكثر من 8 هواتف ذكية يصبح من الضروري إعادة مزاوجة الهاتف الذكي ذو معلومات المزاوجة الأقدم.

وظيفة Bluetooth في الهاتف الذكي في وضع الإيقاف.

قم بتشغيل وظيفة Bluetooth في الهاتف الذكي.

الصفحة العليا < استكشاف المشاكل وإصلاحها < متفرقات < توجد قطرات ماء على المراض من الأسفل

توجد قطرات ماء على المراض من الأسفل

الرطوبة عالية مما يؤدي إلى تكاثف الماء .
مسح قطرات الماء على الدوام. قم أيضا بتهوية الحمام بشكل كاف.

غالق الفوهة لا يغلق

هذه ليست مشكلة. يظل غالق الفوهة مفتوحاً أثناء عمل وظيفة امتصاص الروائح.

إرشادات عامة

تقدم GROHE في هذا القسم إرشادات عامة حول تنظيف هذا المنتج. يرجى الانتباه إلى وجود بعض منتجات التنظيف التي لا يجوز استعمالها. كقاعدة عامة توصي GROHE باستعمال المنظفات السائلة المتعددة الأغراض لتنظيف هذا المنتج.

أدوات التنظيف

قطعة قماش ناعمة: استخدم مناشف أو قمصان قديمة أو ما إليها بعد قصها لتصبح بالقياس المناسب.
 ✂️ لكرسي المراض، أغطية الغطاء، المراض

إسفنجة: استخدم إسفنجة ناعمة.
 ✂️ لقمة الفوهة

فرشاة المراض (غير كاشطة): استخدم فرشاة ذات شعيرات ناعمة.
 ✂️ لكرسي المراض

قفازات مطاطية: استخدمها لمنع تشكل جلد خشن على اليدين.
 قم بطي أطراف القفازات لمنع الماء والمنظفات من الدخول.

المنظفات

منظف مرحاض متعادل/منظف غير كاشط: يزيل البقع الصفراء و/أو السوداء من كرسي المراض.
 ✂️ الأجزاء السيراميك

ملاحظة:

- كرسي المراض مصنوع من مادة تدعى AQUA CERAMIC. لتحسين مفعول AQUA CERAMIC لا تستخدم المنظفات والأدوات التالية.
 - المنظفات القلوية "المعالجة بالكلور"
 - المنظفات الكاشطة
 - الفرشاة الكاشطة



- اضبط [AUTO FLUSH] و [AUTO OPEN/CLOSE] على [OFF] عند تنظيف المراض لتحاكي الاستشعار الخاطئ.

الصفحة العليا < التنظيف > التنظيف < كرسي المراض والغطاء والأغطية ووحدة التحكم عن بعد (الأجزاء البلاستيكية)

كرسي المراض والغطاء والأغطية ووحدة التحكم عن بعد (الأجزاء البلاستيكية)

بلل قطعة قماش ناعمة وامسح سطوح المراض.



توصي GROHE بتنظيف المراض على الدوام لمنع تراكم الأوساخ على سطوحه.

المسح بقطعة قماش مبللة يقوم أيضا بمنع تشكل الكهرباء الساكنة التي تجذب جزيئات الغبار التي تسبب البقع السوداء.

ملاحظة:

- لا تستعمل قطعة قماش جافة أو ورق المراض لمسح السطوح لأن ذلك قد يسبب خدوشا.
- افصل طاقة المراض عند تنظيف وحدة التحكم عن بعد لتحاشي الاستشعار الخاطئ.

نزع الغطاء للتنظيف

يمكن نزع غطاء الكرسي بسهولة. هذا الأمر مفيد عند تنظيف المفصلة التي لا تكون ظاهرة عادة أو عند تنظيف غطاء الكرسي بأكمله.

نزع غطاء كرسي المراض

1. افصل طاقة المراض بالضغط على زر الطاقة الموجود على المراض.
2. افتح غطاء الكرسي.

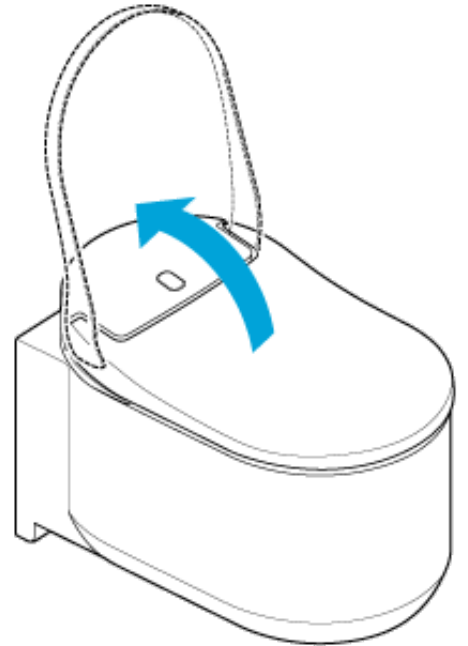

3. اسحب الأقفال الموجودة على جانبي غطاء الكرسي إلى الأعلى.

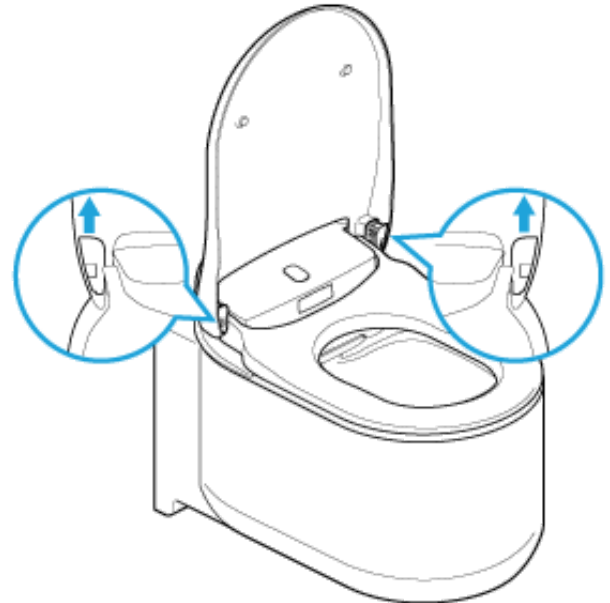

4. أغلق غطاء الكرسي.

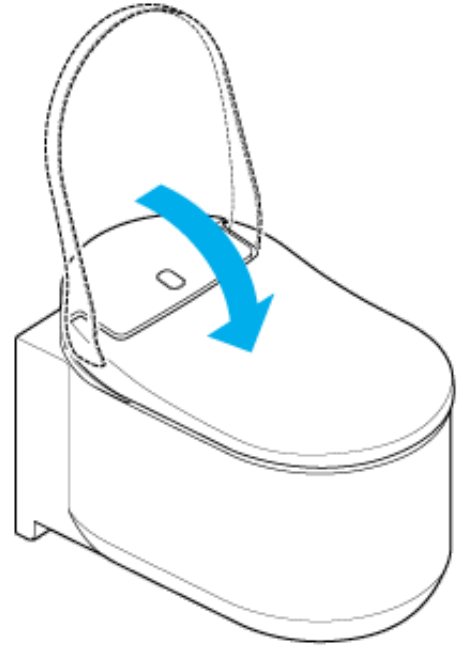

5. ارفع غطاء الكرسي بكلتا اليدين.

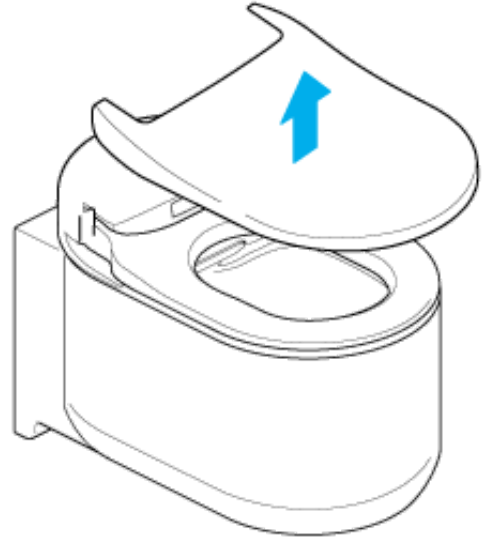

تركيب غطاء كرسي المراض

1. ضع غطاء الكرسي على المراض.

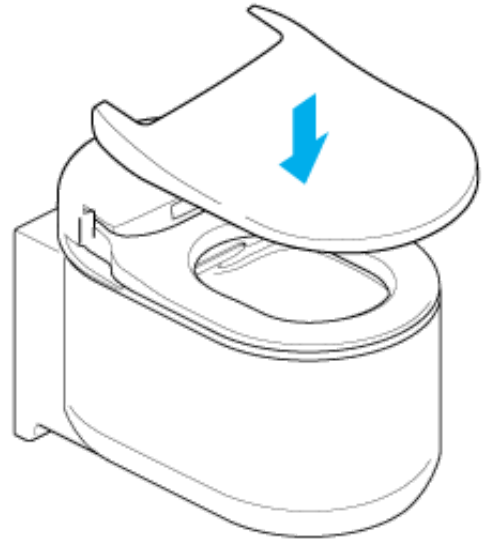

2. افتح غطاء الكرسي.

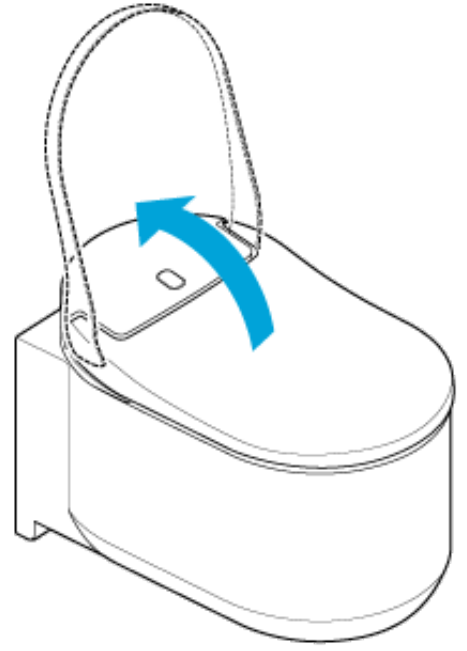

3. اسحب الأقفال إلى الأسفل.

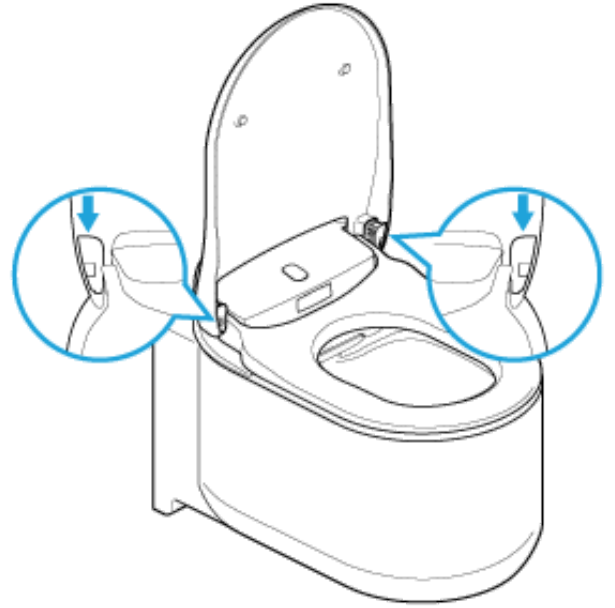

4. قم بتشغيل طاقة المراض بالضغط على زر الطاقة الموجود على المراض.

ملاحظة:

- افصل طاقة المراض عند نزع غطاء كرسي المراض. عدم القيام بذلك قد يؤدي إلى إصابة أجزاء المراض الداخلية بأضرار.
- لا تعرض غطاء الكرسي لقوة زائدة لأن ذلك قد يتلفه.
- لا تفتح كرسي المراض إذا تم نزع غطاء الكرسي لأن ذلك قد يعرض كرسي المراض لخدوش أو أضرار.
- لا تستخدم المراض إذا تم نزع غطاء الكرسي.

كرسي المراض (الأجزاء السيراميك)

كرسي المراض مصنوع من مادة تدعى AQUA CERAMIC.

- نظف كرسي المراض بالماء أو بالماء الدافئ باستخدام فرشاة ناعمة أو إسفنجة مبللة بمنظف متعادل.

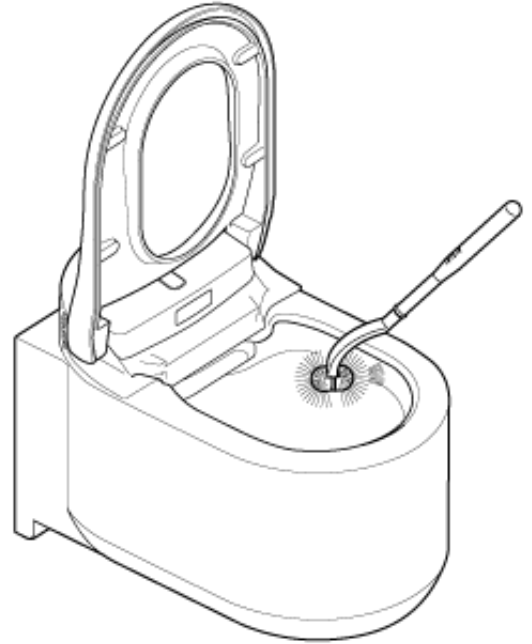

ملاحظة:

- لا تستعمل المنظفات المعالجة بالكلور أو المنظفات الحمضية أو المطهرات لأن أبخرة الغاز يمكن أن تتلف هذا المنتج أو تسبب خلا.
- لا تستعمل الماء الساخن لأنه قد يتلف المراض.
- لا تستعمل فرشاة كاشطة أو منظفا كاشطا لأنها تؤدي إلى تراجع مفعول السطح الشديد النظافة.

غالق الفوهة/مرشح امتصاص الروائح

تنظيف غالق الفوهة

ملاحظة:

- تجنب المسح بقطعة قماش جافة أو بورق المرحاض لأنها تسبب خدوشا.
- تجنب استعمال فرشاة كاشطة أو منظم كاشط.
- يرجى الانتباه إلى أن غالق الفوهة يضم جزءا علويا وجزءا سفليا.
- لا تعرض غالق الفوهة لقوة زائدة لأن ذلك قد يتلفه.

يمكن نزع غالق الفوهة لتنظيفه بسهولة. راجع الشكل التوضيحي أدناه.

1. قم باتباع إجراء "تنظيف الفوهة يدويا" لفتح غالق الفوهة.

2. انزع غالق الفوهة.

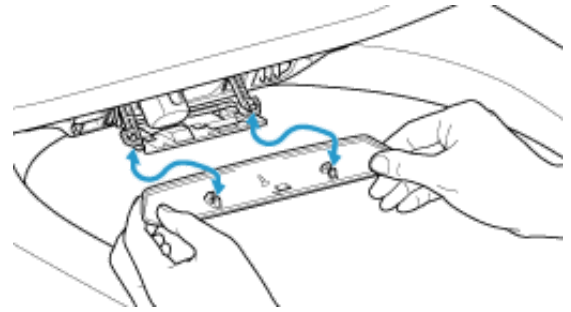

3. قم بتنظيف غالق الفوهة بقطعة قماش ناعمة.

4. قم بتركيب غالق الفوهة إلى أن يستقر في مكانه.

5. قم باتباع إجراء "تنظيف الفوهة يدويا" لإغلاق غالق الفوهة.

تنظيف مرشح امتصاص الروائح

1. قم باتباع إجراء "تنظيف الفوهة يدويا" لفتح غالق الفوهة.

2. اسحب مرشح امتصاص الروائح إلى الخارج.

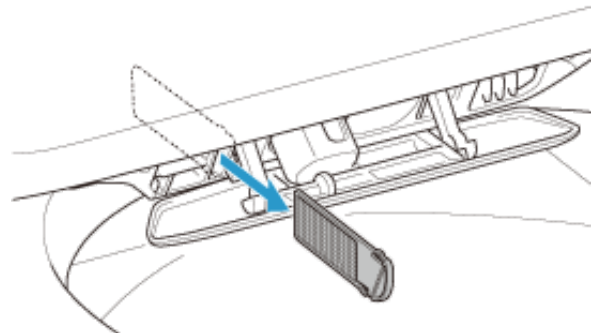

3. اغسل مرشح امتصاص الروائح بالماء الجاري.

4. قم بتجفيف مرشح امتصاص الروائح وإعادته إلى الفتحة.

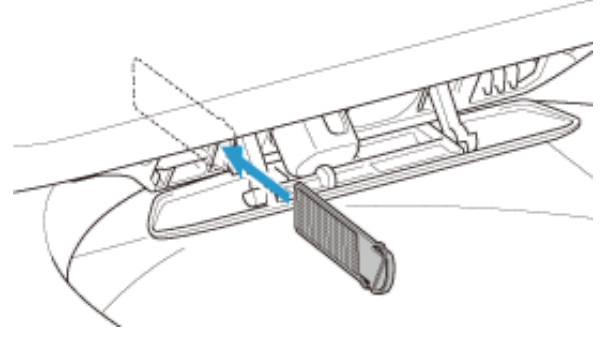

5. قم باتباع إجراء "تنظيف الفوهة يدويا" لإغلاق غالق الفوهة.

الفوهة

تنظيف الفوهة باستخدام وحدة التحكم عن بعد

لتنظيف الفوهة أثناء استخدام المراوح (أثناء الجلوس على الكرسي) باستخدام وحدة التحكم عن بعد، قم باتباع الإجراء التالي.

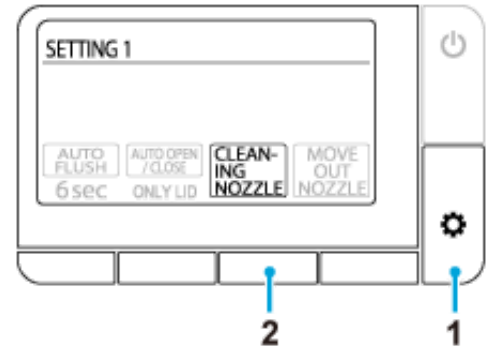

1. اضغط زر ⚙ (ضبط/التالي) عدة مرات إلى أن تظهر شاشة [SETTING1].
2. اضغط الزر الموجود تحت [CLEANING NOZZLE].
تظل الفوهة داخل الهيكل ويتم تنظيفها لمدة حوالي 15 ثانية.

تنظيف الفوهة يدويا

يمكنك تنظيف الفوهات يدويا (كتنظيف تلك الأجزاء باستخدام إسفنجة لإزالة البقع وما إليها). اتبع الإجراءات التالية لإخراج الفوهات وتنظيفها.

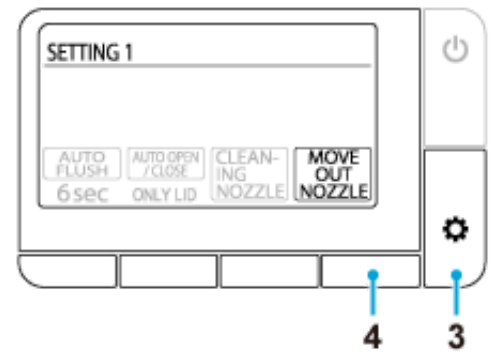

1. اضغط [\[AUTO FLUSH\]](#) و [\[AUTO OPEN/CLOSE\]](#) على [OFF] لإبطال هذه الوظائف.
2. ارفع غطاء الكرسي والكرسي.
3. اضغط زر ⚙ (ضبط/التالي) عدة مرات إلى أن تظهر شاشة [SETTING1].
4. اضغط الزر الموجود تحت [MOVE OUT NOZZLE].
كلما تم ضغط الزر تعمل وحدة المراوح بالترتيب التالي. كما لا تعمل المرشحة في هذا الوضع.
الضغط الأولى: يتم إخراج فوهة الغسل الخلفي
الضغط الثانية: يتم إخراج فوهة الغسل الأمامي بعد عودة فوهة الغسل الخلفي إلى مكانها
الضغط الثالثة: يتم فتح غالق الفوهة بعد عودة فوهة الغسل الأمامي إلى مكانها

الضغطة الرابعة: يتم إغلاق غالق الفوهة

5. قم بتنظيف الفوهات.

6. قم بإعادة إعداد [AUTO FLUSH] و [AUTO OPEN/CLOSE] إلى وضعه السابق.

ملاحظة:

- لا تعرض الفوهات لقوة زائدة لأن ذلك قد يسبب خللاً.
- لا تسحب الفوهات أو تضغطها. يؤدي ذلك إلى عدم عودة الفوهة إلى مكانها وإلى احتمال وقوع خلل.
- إذا قمت بسحب الفوهات أو ضغطها بدون قصد، افصل طاقة المرحاض بالضغط على زر الطاقة الموجود على المرحاض ثم قم بتشغيل الطاقة بعد 10 ثوان.
- لا تقم بتنظيف الفوهات بفرشاة أسنان.

احتياطات حول استخدام Bluetooth®

حافظ على وحدة الكرسي ووحدة التحكم عن بعد بعيدا عن الأجهزة التي تصدر موجات الراديو

حافظ على وحدة الكرسي ووحدة التحكم عن بعد بعيدا عن الأجهزة التالية قدر الإمكان لمنع التأثيرات السلبية التي يسببها تداخل موجات الراديو.

- أفران المايكروويف
- أجهزة شبكات LAN اللاسلكية
- الأجهزة المتوافقة مع Bluetooth® غير الهواتف الذكية
- قريبا من الأجهزة الأخرى التي تصدر موجات راديو في نطاق ترددي يبلغ 2.4 جيجاهرتز (أجهزة الهاتف اللاسلكية الرقمية، أجهزة الصوت اللاسلكية، وحدات الألعاب، أجهزة الكمبيوتر الطرفية وغيرها)
- إذا كنت تستخدم مقوم نظم القلب مزيل الرجفان المزروع (منظم ضربات القلب)، حافظ على مسافة تبلغ 22 سم على الأقل بينه وبين وحدة التحكم عن بعد.

خدمة ما بعد البيع

1. قبل طلب الصيانة الاحترافية

إذا تعذر حل المشاكل باتباع الخطوات المبينة في "[استكشاف المشاكل وإصلاحها](#)"، قم بالاتصال بشركة GROHE للمزيد من الإرشادات. كما يجب الاتصال بشركة GROHE في الحالات التالية أيضا.

- إذا كانت لديك أسئلة إضافية لم يتم التطرق لها في هذا الدليل.
- إذا كان سلك الطاقة تالفا.
- إذا كان سلك الطاقة ساخنا أكثر مما ينبغي.

إذا تركت الأوضاع السابقة على حالها فقد تؤدي إلى وقوع حادث غير متوقع. احرص على استشارة GROHE.

ملاحظة:

- لا تقم أبدا بتفكيك أو تعديل هذا المنتج لأن القيام بذلك قد يؤدي إلى التعرض لصدمة كهربائية و/أو نشوب حريق و/أو وقوع إصابات. بالإضافة إلى ذلك يؤدي تفكيك المنتج إلى إلغاء الضمان.
- إذا كان الماء يتسرب من وحدة الكرسي أو من نظام إمداد الماء، افصل طاقة المراض بالضغط على زر الطاقة الموجود على المراض لأن تسرب الماء قد يؤدي إلى التعرض لصدمة كهربائية أو نشوب حريق أو انغمار الأرض بالماء.
- إذا تعرضت وحدة الكرسي أو سلك الطاقة للتلف (ضوضاء غير طبيعية، رائحة، دخان، حرارة عالية، تشقق، تسرب ماء)، افصل طاقة المراض فوراً بالضغط على زر الطاقة الموجود على المراض واطلب إصلاح الجزء المعني. لا تقم باستخدام أية أجزاء تالفة لأن القيام بذلك قد يؤدي إلى التعرض لصدمة كهربائية أو نشوب حريق.

2. راجع بطاقة الضمان

يأتي هذا المنتج مرفقا بطاقة ضمان. احرص على قراءة بيان الضمان الموجود على بطاقة الضمان المرفقة بهذا المنتج. احتفظ بإثبات الشراء (عادة ما يكون إيصال المبيعات من وكيل GROHE) حيث يمكن الوصول إليه بسهولة.

مدة الضمان هي 5 سنوات من تاريخ الشراء.

اقرأ بيان الضمان لمعرفة العناصر التي يغطيها الضمان والعناصر التي لا يغطيها.

3. طلب الإصلاح

إذا كانت لديك أية أسئلة أو إذا تعرضت بعض الأجزاء لأضرار أو فقدت، يرجى عدم الاتصال بالمتجر أو إعادة هذا المنتج إليه. يرجى الاتصال بممثل خدمة العملاء المحلي فهو قادر على الإجابة على أية أسئلة لديك أو الاهتمام بأية مشاكل قد تواجهها.

خلال فترة الضمان

يرجى تحضير المعلومات المبينة أدناه عند طلب خدمة الضمان.

خارج فترة الضمان

إذا تم طلب الخدمة خارج فترة الضمان فإن كلفة الخدمة تكون مسؤولية صاحب المنتج. رسوم الخدمات تتضمن رسوم الخدمة الفنية ومصاريف التنقل

وتكاليف القطع.

التفاصيل المطلوبة منك

1. معلومات الاتصال الخاصة بك (على سبيل المثال: الاسم، العنوان، رقم الهاتف)

2. الرقم التسلسلي

(راجع الملصق التحذيري الموجود على الوجه الداخلي لغطاء المقعد).

3. تاريخ التركيب

(راجع بطاقة الضمان).

4. سبب طلب الخدمة

D
☎ +49 571 3989 333
impressum@grohe.de

A
☎ +43 1 68060
info-at@grohe.com

AUS
Argent Sydney
☎ +(02) 8394 5800
Argent Melbourne
☎ +(03) 9682 1231

B
☎ +32 16 230660
info.be@grohe.com

BG
☎ +359 2 9719959
grohe-bulgaria@grohe.com

CAU
☎ +99 412 497 09 74
info-az@grohe.com

CDN
☎ +1 888 6447643
info@grohe.ca

CH
☎ +41 448777300
info@grohe.ch

CN
☎ +86 21 63758878

CY
☎ +357 22 465200
info@grome.com

CZ
☎ +420 277 004 190
grohe-cz@grohe.com

DK
☎ +45 44 656800
grohe@grohe.dk

E
☎ +34 93 3368850
grohe@grohe.es

EST
☎ +372 6616354
grohe@grohe.ee

F
☎ +33 1 49972900
marketing-fr@grohe.com

FIN
☎ +358 10 8201100
teknocalor@teknocalor.fi

GB
☎ +44 871 200 3414
info-uk@grohe.com

GR
☎ +30 210 2712908
nsapountzis@ath.forthnet.gr

H
☎ +36 1 2388045
info-hu@grohe.com

HK
☎ +852 2969 7067
info@grohe.hk

I
☎ +39 2 959401
info-it@grohe.com

IND
☎ +91 124 4933000
customercare.in@grohe.com

IS
☎ +354 515 4000
jonst@byko.is

J
☎ +81 3 32989730
info@grohe.co.jp

KZ
☎ +7 727 311 07 39
info-cac@grohe.com

LT
☎ +372 6616354
grohe@grohe.ee

LV
☎ +372 6616354
grohe@grohe.ee

MAL
☎ +1 800 80 6570
info-singapore@grohe.com

N
☎ +47 22 072070
grohe@grohe.no

NL
☎ +31 79 3680133
vragen-nl@grohe.com

NZ
☎ +09/373 4324

P
☎ +351 234 529620
commercial-pt@grohe.com

PL
☎ +48 22 5432640
biuro@grohe.com.pl

RI
☎ +62 21 2358 4751
info-singapore@grohe.com

RO
☎ +40 21 2125050
info-ro@grohe.com

ROK
☎ +82 2 559 0790
info-singapore@grohe.com

RP
☎ +63 2 8041617

RUS
☎ +7 495 9819510
info@grohe.ru

S
☎ +46 771 141314
grohe@grohe.se

SGP
☎ +65 6 7385585
info-singapore@grohe.com

SK
☎ +420 277 004 190
grohe-cz@grohe.com

T
☎ +66 2610 3685
info-singapore@grohe.com

TR
☎ +90 216 441 23 70
GroheTurkey@grome.com

UA
☎ +38 44 5375273
info-ua@grohe.com

USA
☎ +1 800 4447643
us-customerservice@grohe.com

VN
☎ +84 8 5413 6840
info-singapore@grohe.com

AL **BIH** **HR** **KS**
ME **MK** **SLO** **SRB**
☎ +385 1 2911470
adria-hr@grohe.com

**Eastern Mediterranean,
Middle East - Africa
Area Sales Office:**
☎ +357 22 465200
info@grome.com

IR **OM** **UAE** **YEM**
☎ +971 4 3318070
grohedubai@grome.com

Far East Area Sales Office:
☎ +65 6311 3600
info@grohe.com.sg

Εισαγωγή

Πληροφορίες για το παρόν εγχειρίδιο

Διαβάστε πριν από τη χρήση	799
Χειρισμός και κουμπιά	
Κύρια μονάδα	800
Τηλεχειριστήριο	802

Τρόπος χρήσης

Γενική χρήση

Λίστα οθονών	804
Βασική πλύση.....	807
Πλύση με μπιντέ.....	809
Στέγνωμα με ζεστό αέρα	811
Λειτουργία με χρήση εφαρμογής για smartphone	812

Ρυθμίσεις

Λειτουργία αυτόματου ανοίγματος και κλεισίματος καθίσματος/καλύμματος.....	815
Λειτουργία αυτόματου τραβήγματος του καζανακίου (ΠΡΟΑΙΡΕΤΙΚΟ)	816
Λειτουργία απορρόφησης οσμών.....	818
Λειτουργία νυχτερινού φωτός.....	819
Ήχος λειτουργίας κουμπιών	820
Ρύθμιση λυχνίας LED του κουμπιού διακοπής.....	821
Αλλαγή της γλώσσας.....	822
Επαναφορά στις προεπιλεγμένες ρυθμίσεις	823

Αντιμετώπιση προβλημάτων

Όλες οι λειτουργίες

Δεν είναι δυνατή καμία λειτουργία	824
Το τηλεχειριστήριο δεν λειτουργεί.....	825

Πλύση

Δεν λειτουργεί ο ψεκασμός νερού	826
Ο ψεκασμός νερού αργεί αρκετά.....	827
Το νερό δεν είναι ζεστό.....	828
Η πίεση του νερού είναι πολύ χαμηλή.....	829
Το κλείστρο του ακροφυσίου δεν είναι σταθερό.....	830
Η κατεύθυνση του μπιντέ είναι λανθασμένη.....	831
Ακούγεται ένα γουργουρητό από το κάθισμα	832

Απορρόφηση οσμών

Ο ανεμιστήρας απορρόφησης οσμών λειτουργεί συνεχώς	833
Ο ανεμιστήρας απορρόφησης οσμών δεν λειτουργεί.....	834
Τα αποτελέσματα της λειτουργίας απορρόφησης οσμών δεν είναι ικανοποιητικά.....	835

Αυτόματο τραβήγμα καζανακίου

Τα καζανάκια της τουαλέτας δεν τραβιέται αυτόματα.....	836
Η παροχή νερού είναι χαμηλή ή η τουαλέτα δεν καθαρίζει εντελώς.....	837
Η λεκάνη της τουαλέτας έχει βουλώσει.	838

Στέγνωμα

Το στέγνωμα δεν λειτουργεί.....	839
Ο αέρας δεν είναι ζεστός.....	840
Ο ζεστός αέρας σταματά ξαφνικά.....	841

Λειτουργία αυτόματου ανοίγματος και κλεισίματος καθίσματος/καλύμματος

Το κάλυμμα του καθίσματος κλείνει πάρα πολύ γρήγορα.....	842
Το κάθισμα και το κάλυμμα δεν ανοίγουν ή δεν κλείνουν αυτόματα	843
Το κάλυμμα του καθίσματος κινείται, παρόλο που δεν βρίσκεται κανείς κοντά στην τουαλέτα.....	844
Το κάλυμμα του καθίσματος παραμένει ανοιχτό.....	845

Εφαρμογή για smartphone

Δεν είναι δυνατή η ζεύξη του smartphone με την τουαλέτα.....	846
Δεν είναι δυνατή η σύνδεση του smartphone με την τουαλέτα.....	847
Δεν είναι δυνατή η σύνδεση με την τουαλέτα ή ο χειρισμός της τουαλέτας με χρήση της εφαρμογής.....	848

Λοιπά

Τρέχει νερό κάτω από την τουαλέτα.....	849
Το κλείστρο του ακροφυσίου δεν κλείνει.....	850

Καθαρισμός

Πριν από τον καθαρισμό

Οδηγία.....	851
-------------	-----

Καθαρισμός

Κάθισμα τουαλέτας, Κάλυμμα τουαλέτας, Λοιπά καλύμματα και Τηλεχειριστήριο (Πλαστικά μέρη)	852
Αφαίρεση του καλύμματος για καθαρισμό	853
Λεκάνη τουαλέτας (Κεραμικά μέρη).....	856
Κλείστρο ακροφυσίου/Φίλτρο απορρόφησης οσμών	857
Ακροφύσιο.....	859

Σημαντική σημείωση

Πληροφορίες για τη λειτουργία Bluetooth®

Προφυλάξεις για τη χρήση της λειτουργίας Bluetooth®.....	861
--	-----

Εξυπηρέτηση After-sales

Εξυπηρέτηση After-sales.....	862
Επικοινωνία.....	864

Διαβάστε πριν από τη χρήση

Για να διασφαλίσετε την ορθή χρήση αυτού του προϊόντος, διαβάστε προσεκτικά το παρόν εγχειρίδιο και το έντυπο έγγραφο "ΟΔΗΓΟΣ ΓΡΗΓΟΡΗΣ ΕΝΑΡΞΗΣ" πριν από τη χρήση.

Εάν δεν τηρήσετε τις προφυλάξεις ασφαλείας που περιγράφονται στο έντυπο έγγραφο "ΟΔΗΓΟΣ ΓΡΗΓΟΡΗΣ ΕΝΑΡΞΗΣ" (παρέχεται), ενδέχεται σε ορισμένες περιπτώσεις να προκληθούν σοβαρά ατυχήματα.



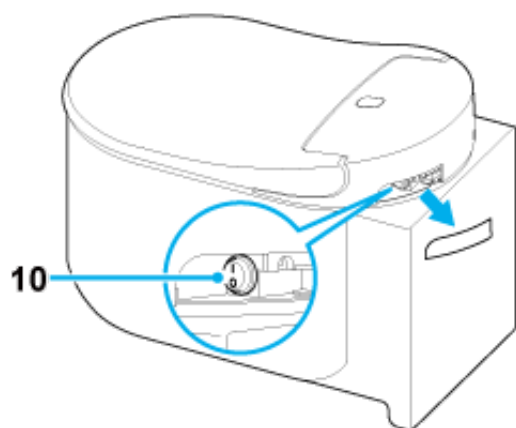
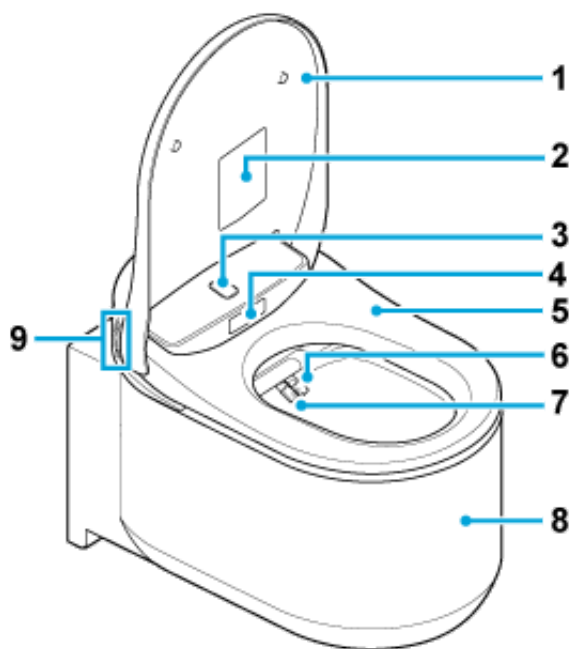

Καθένα από αυτά τα μέτρα είναι εξαιρετικά σημαντικό για την ασφάλεια και θα πρέπει να τηρείται αυστηρά. Σε περίπτωση πρόκλησης ατυχήματος εξαιτίας μη ορθής χρήσης, η GROHE δεν θα αναλάβει καμία ευθύνη για τυχόν ζημιές.

Κύρια μονάδα



- 1 Κάλυμμα καθίσματος τουαλέτας
- 2 Ετικέτα επισήμανσης
*Μην αφαιρέσετε αυτήν την ετικέτα.
- 3 Αισθητήρας πάνω σώματος
- 4 Αισθητήρας κάτω σώματος
- 5 Κάθισμα τουαλέτας
- 6 Ακροφύσιο (για πίσω πλύση)
- 7 Ακροφύσιο (για μπροστινή πλύση)
- 8 Λεκάνη τουαλέτας

9 Κουμπιά λειτουργίας

-  : Μπροσινή πλύση (για γυναίκες)
-  : Πίσω πλύση
-  : Προσαρμογή έντασης ψεκασμού +
-  : Προσαρμογή έντασης ψεκασμού -

10 Κουμπιά λειτουργίας

NOTE:

- Για να τραβήξετε το καζανάκι χειροκίνητα, πατήστε το μπουτόν στον τοίχο.

Τηλεχειριστήριο

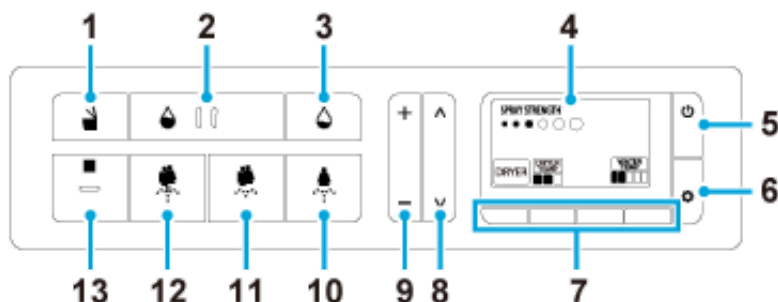

- 1 Κουμπιά ανοίγματος/κλεισίματος του καθίσματος της τουαλέτας
- 2 Κουμπιά για το καζανάκι (πλήρες) (ΠΡΟΑΙΡΕΤΙΚΟ)*
- 3 Κουμπιά για το καζανάκι (μισό) (ΠΡΟΑΙΡΕΤΙΚΟ)*
- 4 Οθόνη
- 5 Κουμπιά λειτουργίας/αρχικής
- 6 Κουμπιά ρύθμισης/επόμενο
- 7 Κουμπιά λειτουργίας
- 8 Κουμπιά προσαρμογής θέσης ακροφυσίου
- 9 Κουμπιά προσαρμογής έντασης ψεκασμού
- 10 Κουμπιά μπροστινής πλύσης (για γυναίκες)
- 11 Κουμπιά πίσω πλύσης - απαλού ψεκασμού
- 12 Κουμπιά πίσω πλύσης
- 13 Κουμπιά διακοπής

*Τα κουμπιά για το καζανάκι λειτουργούν μόνο όταν η λειτουργία αυτόματου καζανακίου συνδυάζεται με καζανάκι της GROHE.

NOTE:

- Θα εμφανίζεται το μήνυμα "Power off screen" (Απενεργοποίηση οθόνης), όταν η μονάδα θα απενεργοποιείται με το πάτημα του κουμπιού (λειτουργία/αρχική).
- Εάν δεν πραγματοποιηθεί κάποιος χειρισμός για 30 δευτερόλεπτα, η οθόνη επιστρέφει στο αρχικό μενού. Σε αυτήν την περίπτωση, ξεκινήστε τη λειτουργία από την αρχή.
- Στην οθόνη ενδέχεται να εμφανίζεται υπολειμματική εικόνα, όταν το τηλεχειριστήριο χρησιμοποιείται σε περιβάλλον με χαμηλή θερμοκρασία. Δεν πρόκειται για δυσλειτουργία. Η οθόνη θα επιστρέψει στην κανονική κατάσταση, όταν η θερμοκρασία περιβάλλοντος επανέλθει σε κανονικά επίπεδα.

- Στην οθόνη μπορεί να εμφανίζεται μια αντεστραμμένη ασπρόμαυρη εικόνα περιστασιακά. Δεν πρόκειται για δυσλειτουργία.

Αντικατάσταση των μπαταριών του τηλεχειριστήριου

Αντικαταστήστε τις μπαταρίες με καινούριες, όταν εμφανιστεί στην οθόνη η ένδειξη  ή το μήνυμα "Replace the battery." (Αντικαταστήστε την μπαταρία.).

1. Αφαιρέστε τη βίδα και το δακτύλιο από το τηλεχειριστήριο.

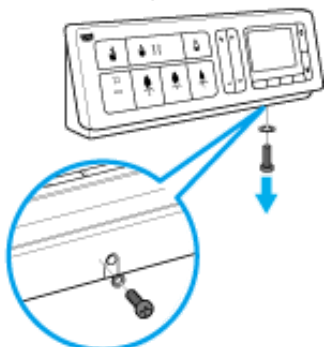

2. Αφαιρέστε το τηλεχειριστήριο από τη θήκη.

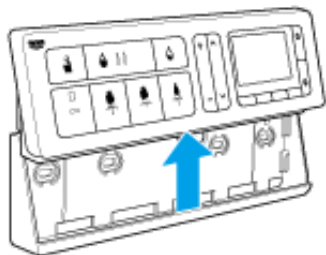

3. Αφαιρέστε το πίσω κάλυμμα και αντικαταστήστε τις μπαταρίες με καινούριες (δύο αλκαλικές μπαταρίες 1,5-V AA).

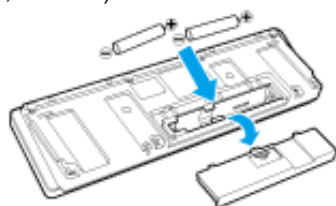

4. Τοποθετήστε το πίσω κάλυμμα, σύρετε το τηλεχειριστήριο στη θήκη και κατόπιν ασφαλίστε το με το δακτύλιο και τη βίδα.

NOTE:

- Μην αγγίζετε τα κουμπιά του τηλεχειριστήριου κατά την αντικατάσταση των μπαταριών.
- Στην οθόνη ενδέχεται να εμφανίζονται κάθετες γραμμές, όταν οι μπαταρίες δεν είναι τοποθετημένες. Δεν πρόκειται για δυσλειτουργία. Αυτές οι κάθετες γραμμές θα εξαφανιστούν, όταν τοποθετήσετε μπαταρίες στον τηλεχειριστήριο.

Λίστα οθονών

Αρχικό μενού

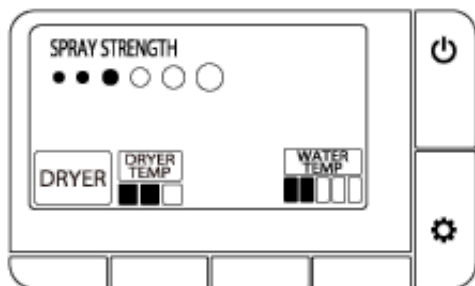

Κατά την πλύση

Πίσω πλύση

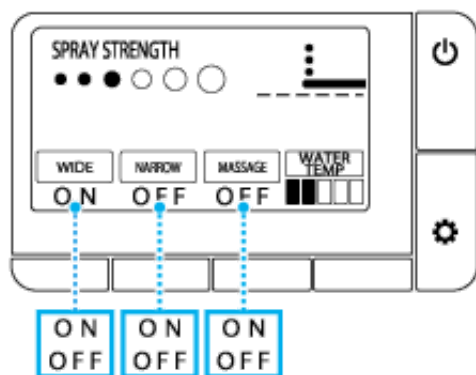

Μπροστινή πλύση

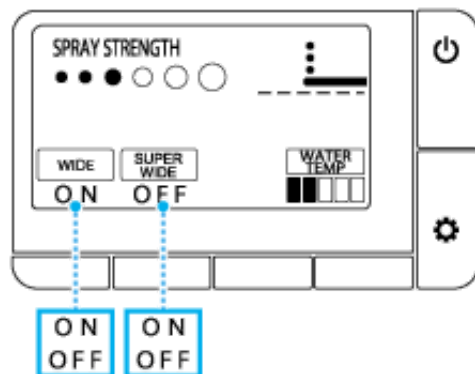

Οθόνη ρυθμίσεων

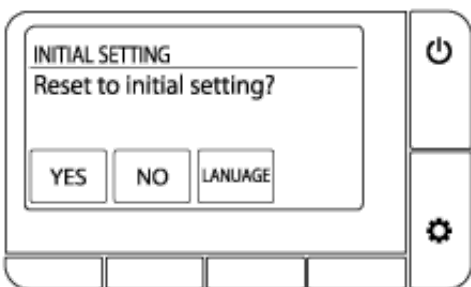
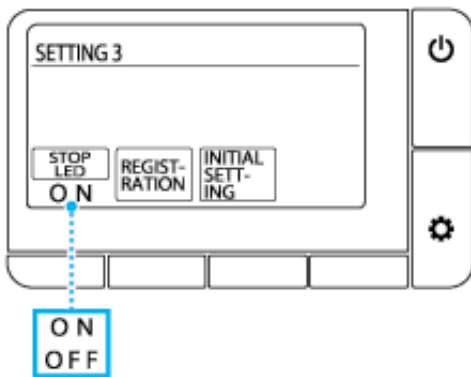
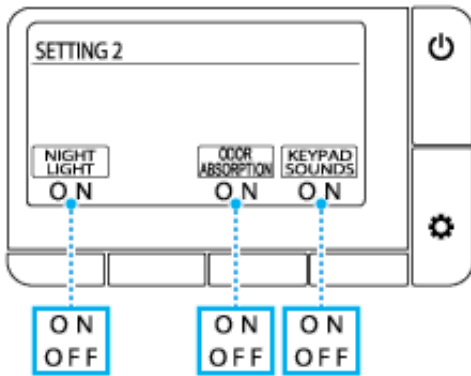
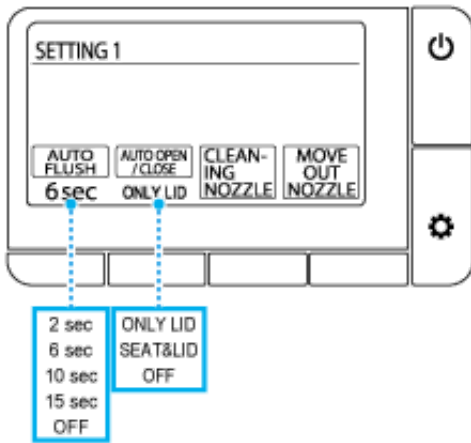

Επιλογή γλώσσας

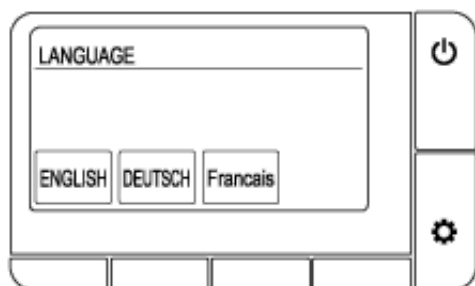

Μήνυμα σφάλματος

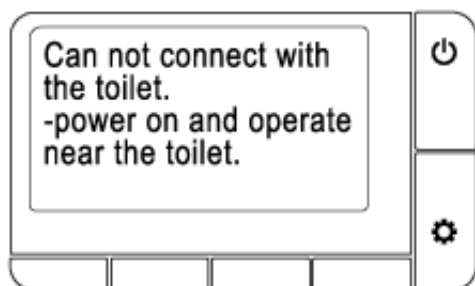
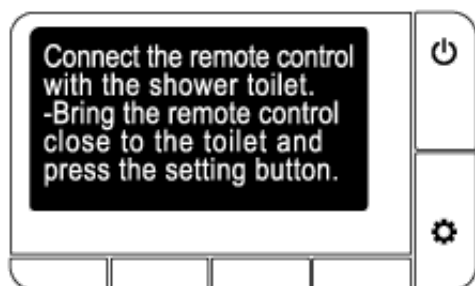
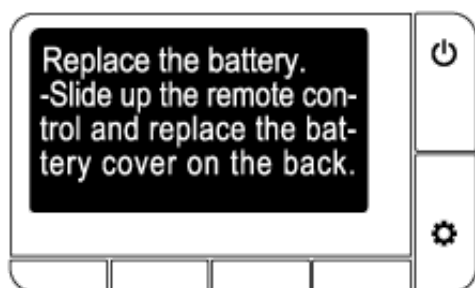
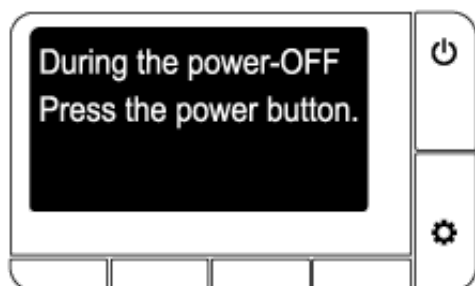





Βασική πλύση

1. Σταθείτε μπροστά από το κάθισμα της τουαλέτας.
Το κάλυμμα του καθίσματος της τουαλέτας θα ανοίξει αυτόματα.



NOTE:

- Το κάθισμα ανοίγει με το πάτημα του κουμπιού  (άνοιγμα/κλείσιμο).

2. Καθίστε στο κάθισμα της τουαλέτας και η λειτουργία απορρόφησης οσμών θα ξεκινήσει.
3. Πατήστε το κουμπί  (πίσω πλύση), το κουμπί  (πίσω πλύση-απαλός ψεκασμός) ή το κουμπί  (πίσω πλύση για γυναίκες), για να ξεκινήσει η πλύση.

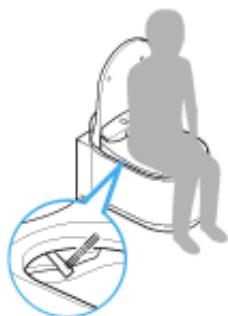



Για να σταματήσετε την πλύση, πατήστε το κουμπί  (διακοπή).

4. Πατήστε το κουμπί κάτω από την ένδειξη [DRYER] για στέγνωμα με ζεστό αέρα. Για να σταματήσετε το στέγνωμα, πατήστε το κουμπί  (διακοπή).



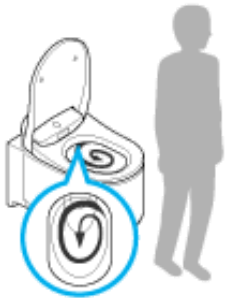

5. Σηκωθείτε από την τουαλέτα.

- Αυτόματο τράβηγμα καζανακίου: Το καζανάκι τραβιέται αυτόματα.
- Τράβηγμα μέσω του τηλεχειριστηρίου: Πατήστε το κουμπί  (καζανάκι/πλήρες) ή το κουμπί  (καζανάκι/μισό).
- Χειροκίνητο τράβηγμα καζανακίου: Πατήστε το μπουτόν για το καζανάκι στον τοίχο.



NOTE:

- Η λειτουργία αυτόματου τραβήγματος του καζανακίου είναι διαθέσιμη μόνο για καζανάκια της GROHE με λειτουργία αυτόματου τραβήγματος καζανακίου.
- Τα κουμπιά  /  του τηλεχειριστηρίου λειτουργούν μόνο όταν είναι εγκατεστημένο καζανάκι της GROHE με λειτουργία αυτόματου τραβήγματος καζανακίου.

6. Απομακρυνθείτε από την τουαλέτα.

Το κάλυμμα του καθίσματος της τουαλέτας κλείνει. Το κάλυμμα του καθίσματος της τουαλέτας κλείνει περίπου 1 λεπτό αφού απομακρυνθείτε από την τουαλέτα.

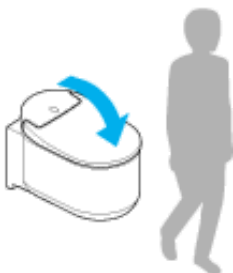

NOTE:

- Το κάθισμα κλείνει με το πάτημα του κουμπιού  (άνοιγμα/κλείσιμο).

Πλύση με μπιντέ

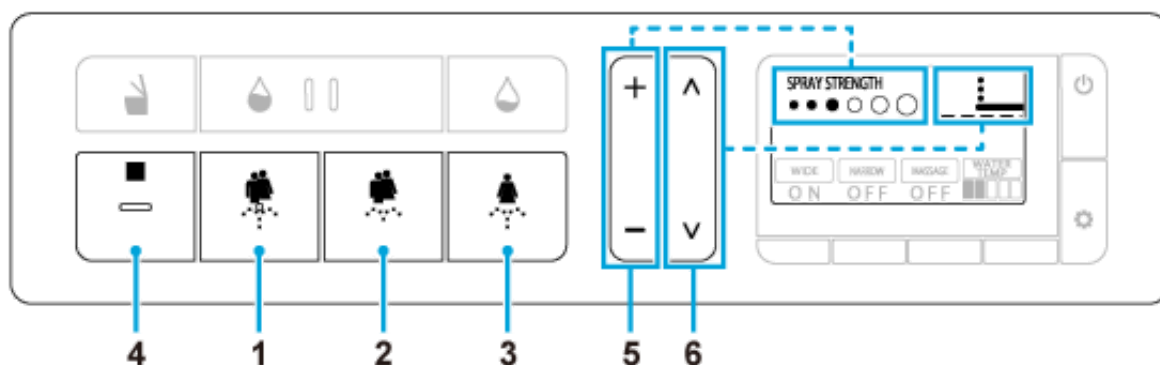



- 1 Κουμπί (πίσω πλύση): Για πλύση του πίσω μέρους
- 2 Κουμπί (πίσω πλύση-απαλός ψεκασμός): Για απαλή πλύση του πίσω μέρους
- 3 Κουμπί (μπροστινή πλύση για γυναίκες): Για πλύση του μπροστινού μέρους
- 4 Κουμπί (διακοπή): Σταματά την πλύση
- 5 Κουμπί προσαρμογής έντασης ψεκασμού (+/-): Προσαρμόζει την πίεση του ψεκασμού (6 επίπεδα) κατά την πλύση
- 6 Κουμπί προσαρμογής θέσης ακροφυσίου (^ / v): Προσαρμόζει τη θέση του ακροφυσίου (5 επίπεδα: προεπιλογή/2 επίπεδα προς τα εμπρός/2 επίπεδα προς τα πίσω) κατά την πλύση

Πρόσθετες λειτουργίες

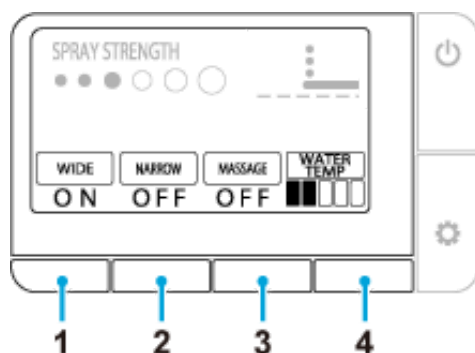
Πατήστε τα κουμπιά κάτω από τις ενδείξεις στην οθόνη κατά την πλύση.



- 1 [WIDE] (): Μετακινεί το ακροφύσιο εμπρός-πίσω για πλύσιμο μιας μεγάλης περιοχής
- 2 [SUPER WIDE] (): Πλένει μια μεγαλύτερη περιοχή
[NARROW] (): Μετακινεί το ακροφύσιο εμπρός-πίσω σε μια μικρή περιοχή
- 3 [MASSAGE] (): Εναλλάσσει την πίεση του νερού μεταξύ δύο επιπέδων για ένα εφέ μασάζ

4 [WATER TEMP] (  ): Προσαρμόζει τη θερμοκρασία του νερού (6 επίπεδα: Απενεργοποίηση (θερμοκρασία νερού), Χαμηλή (περίπου 28°C) έως Υψηλή (περίπου 40°C))

NOTE:

- Η λειτουργία πλύσης δεν είναι δυνατή, αν ο χρήστης δεν κάθεται στο κάθισμα της τουαλέτας.
- Η λειτουργία μπιντέ σταματά αυτόματα μετά από 2 λεπτά. Ωστόσο, αυτή η λειτουργία μπορεί να αυξηθεί στη μέγιστη διάρκεια των 6 λεπτών, όταν χρησιμοποιείται η λειτουργία μασάζ ή παρόμοια λειτουργία κατά την πλύση.
- Θα τρέξει νερό από ένα σημείο κοντά στα ακροφύσια μόλις ο χρήστης καθίσει στο κάθισμα της τουαλέτας ή αμέσως πριν ή μετά τη λειτουργία πλύσης. Δεν πρόκειται για δυσλειτουργία.
- Η θερμοκρασία νερού του μπιντέ μπορεί να είναι χαμηλότερη από το αναμενόμενο, όταν η θερμοκρασία του παρεχόμενου νερού είναι υπερβολικά χαμηλή, για παράδειγμα, το χειμώνα.
- Για να περιορίσετε το πιτσίλισμα του νερού κατά τη λειτουργία πλύσης, καθίστε όσο το δυνατόν πιο πίσω στο κάθισμα της τουαλέτας.
- Η λειτουργία μπιντέ σταματά όταν τραβιέται το καζανάκι. Δεν είναι δυνατή η χρήση του μπιντέ ενώ λειτουργεί το καζανάκι.
- Αποφύγετε τη χρήση του μπιντέ για μεγάλο χρονικό διάστημα. Μην χρησιμοποιείτε αυτήν τη λειτουργία για το πλύσιμο των εσωτερικών τμημάτων του ορθού, του κόλπου ή της ουρήθρας.
- Μην χρησιμοποιείτε αυτήν τη λειτουργία για να ενεργοποιήσετε την κινητικότητα του εντέρου. Επίσης, μην ενεργείστε σκόπιμα ενώ χρησιμοποιείτε τη λειτουργία.
- Μην χρησιμοποιείτε αυτήν τη λειτουργία, αν νιώθετε πόνο ή υπάρχει φλεγμονή στα γεννητικά όργανα.
- Αν ο χρήστης ακολουθεί θεραπευτική αγωγή για την περιοχή των γεννητικών οργάνων, θα πρέπει να τηρούνται οι οδηγίες του θεράποντος ιατρού για τη χρήση αυτής της λειτουργίας.

Στέγνωμα με ζεστό αέρα



- 1 [DRYER]: Πατήστε το κουμπί κάτω από αυτήν την ένδειξη, για να χρησιμοποιήσετε τη λειτουργία στεγνώματος.
- 2 [DRYER TEMP]: Πατήστε το κουμπί κάτω από αυτήν την ένδειξη στην οθόνη κατά τη λειτουργία στεγνώματος, για να προσαρμόσετε τη θερμοκρασία στεγνώματος
 - ■ □ Μεσαία (περίπου 40°C)
 - ■ ■ Υψηλή (περίπου 55°C)
 - □ □ Χαμηλή (θερμοκρασία δωματίου)
- 3 ■ (διακοπή): Σταματά τη λειτουργία στεγνώματος

NOTE:

- Αν η ένδειξη [DRYER] δεν εμφανίζεται στην οθόνη, πατήστε το κουμπί (λειτουργία/αρχική).
- Η θερμοκρασία στεγνώματος επιστρέφει στην αρχική ρύθμιση, όταν σταματάτε τη λειτουργία στεγνώματος.
- Η λειτουργία στεγνώματος σταματά αυτόματα μετά από περίπου 4 λεπτά.

Λειτουργία με χρήση εφαρμογής για smartphone

Μπορείτε να χειριστείτε την τουαλέτα από ένα smartphone με λειτουργία Bluetooth® χρησιμοποιώντας την ειδική εφαρμογή "SENSIA ARENA".

Εγκατάσταση της εφαρμογής

Για Android OS

Αναζητήστε την εφαρμογή "SENSIA ARENA" στο Google Play και εγκαταστήστε την.



Για iOS

Αναζητήστε την εφαρμογή "SENSIA ARENA" στο App Store και εγκαταστήστε την.



Πρώτη χρήση της εφαρμογής (αρχική ρύθμιση)

1. Ανοίξτε την εφαρμογή.
2. Θα εμφανιστεί η αποποίηση ευθυνών και κατόπιν οι οδηγίες χρήσης της εφαρμογής. Διαβάστε και επιβεβαιώστε τις πληροφορίες και πατήστε [Agree] και [Next] δύο φορές, αντίστοιχα.
3. Ενεργοποιήστε τη λειτουργία Bluetooth στο smartphone.

• Για Android OS

Επιτρέψτε στο smartphone να συνδεθεί με την τουαλέτα, όταν εμφανιστεί το μήνυμα αιτήματος σύνδεσης μέσω Bluetooth στην οθόνη επιλογής συσκευής Bluetooth. Κατόπιν, θα εμφανιστεί η οθόνη επιλογής τουαλέτας.

• Για iOS

Ενεργοποιήστε τη λειτουργία Bluetooth από τις Ρυθμίσεις.

Ζεύξη της τουαλέτας με ένα smartphone με λειτουργία Bluetooth®

1. Ανοίξτε το κάλυμμα του καθίσματος της τουαλέτας.
2. Ρυθμίστε το τηλεχειριστήριο στο Αρχικό μενού και πατήστε το κουμπί κάτω από τις ενδείξεις [DRYER] και [WATER TEMP] ταυτόχρονα για τουλάχιστον 2 δευτερόλεπτα.
3. Ολοκληρώστε τη ζεύξη μέσα σε 1 λεπτό από την παραπάνω διαδικασία.

• Για Android OS

1. Ανοίξτε την εφαρμογή "SENSIA ARENA" και πατήστε την κορυφή της οθόνης. Περιμένετε λίγο όταν εμφανιστεί το μήνυμα σύνδεσης.
2. Όταν εμφανιστεί το μήνυμα αιτήματος ζεύξης Bluetooth, επιβεβαιώστε το "Shower toilet" ως το όνομα

της συσκευής και ολοκληρώστε τη ζεύξη.

Σε ορισμένα μοντέλα smartphone, θα πρέπει να ανοίξετε το πάνελ ειδοποιήσεων στο πάνω μέρος της οθόνης και να πατήσετε το κουμπί αιτήματος ρύθμισης ζεύξης.

- **Για iOS**

1. Ανοίξτε την εφαρμογή "SENSIA ARENA" και πατήστε την κορυφή της οθόνης. Περιμένετε λίγο όταν εμφανιστεί το μήνυμα σύνδεσης.
2. Όταν εμφανιστεί το μήνυμα αιτήματος ζεύξης Bluetooth, επιβεβαιώστε το "Shower toilet" ως το όνομα της συσκευής και ολοκληρώστε τη ζεύξη.

Όταν ολοκληρωθεί η ζεύξη, θα ακουστούν τρεις χαρακτηριστικοί ήχοι από την τουαλέτα. Όταν ολοκληρωθεί η ζεύξη, δεν θα χρειαστεί να επαναλάβετε αυτά τα βήματα τις επόμενες φορές που θα συνδεθείτε.

NOTE:

- Προσέχετε να μην σας πέσει το smartphone μέσα στη λεκάνη της τουαλέτας. Η GROHE δεν φέρει ευθύνη για τυχόν βλάβες που θα προκληθούν στο smartphone.
- Η GROHE δεν εγγυάται ότι αυτή η λειτουργία θα είναι δυνατή σε όλα τα smartphone που υποστηρίζουν σύνδεση Bluetooth.
- Με την τουαλέτα μπορεί να είναι συνδεδεμένο μόνο 1 smartphone κάθε φορά.
- Στην τουαλέτα μπορούν να αποθηκευτούν πληροφορίες ζεύξης για έως και 7 smartphone. Σε περίπτωση ζεύξης ενός 8ου smartphone, θα πρέπει να πραγματοποιήσετε ξανά ζεύξη του smartphone με τις παλαιότερες πληροφορίες ζεύξης.
- Όταν η τουαλέτα είναι συνδεδεμένη σε ένα smartphone, η ρύθμιση των δυνατοτήτων της λειτουργίας πλήσης (ένταση ψεκασμού, θέση ακροφυσίου κ.λπ.) από το τηλεχειριστήριο δεν είναι δυνατή. Ωστόσο, μπορείτε να πατήσετε το κουμπί ■ (διακοπή), για να σταματήσετε τη λειτουργία πλήσης.
- Πατήστε το κουμπί ■ (διακοπή), για να τερματίσετε τη σύνδεση Bluetooth.
- Όταν χειρίζεστε την τουαλέτα μέσω ενός smartphone, θα πρέπει να βρίσκεστε μέσα στο χώρο του μπάνιου. Επίσης, όταν κάποιο άλλο άτομο χρησιμοποιεί την τουαλέτα, μην την χειρίζεστε μέσω του smartphone.

Όροι χρήσης αυτής της εφαρμογής

1. Η GROHE δεν ευθύνεται για την ακρίβεια, τη χρηστικότητα, την πληρότητα, την καταλληλότητα για συγκεκριμένους σκοπούς και την ασφάλεια των πληροφοριών που περιλαμβάνονται σε αυτήν εφαρμογή.
2. Εκτός εάν διαπιστωθεί πρόθεση ή βαριά αμέλεια εκ μέρους της GROHE, η GROHE δεν θα φέρει καμία ευθύνη στην περίπτωση στην οποία ο χρήστης θα υποστεί οποιασδήποτε μορφής ζημία λόγω χρήσης ή αδυναμίας χρήσης αυτής της εφαρμογής.
3. Οι πελάτες συμφωνούν ότι οι ευθύνες που σχετίζονται με τη χρήση αυτής της συσκευής βαρύνουν τους ίδιους τους χρήστες και ότι η ευθύνη και οι συνέπειες από την επίλυση τυχόν διαφορών οι οποίες θα προκύψουν ανάμεσα σε ένα χρήστη και ένα τρίτο μέρος θα βαρύνουν το χρήστη, καθώς η GROHE δεν θα ευθύνεται με κανέναν τρόπο.
4. Η GROHE δεν ευθύνεται, εάν πληροφορίες που έχουν καταχωρηθεί ή παρασχεθεί από ένα χρήστη μέσω αυτής της εφαρμογής χαθούν, ακόμα και σε περίπτωση υπαιτιότητας της GROHE.
5. Η GROHE δεν ευθύνεται με κανέναν τρόπο, εάν προκύψουν διαφορές ή προκληθεί ζημία κατά τη χρήση μιας σχετικής υπηρεσίας από το χρήστη. Η GROHE δεν παρέχει κανενός είδους εγγύηση αναφορικά με αυτήν την εφαρμογή, συμπεριλαμβανομένων των λειτουργιών, της ποιότητας, της συνέχειας λειτουργίας

και ζητημάτων που σχετίζονται με την παραβίαση ή τη μη παραβίαση δικαιωμάτων τρίτων.

Λειτουργία αυτόματου ανοίγματος και κλεισίματος καθίσματος/καλύμματος

Μπορείτε να ρυθμίσετε τη λειτουργία αυτόματου ανοίγματος/κλεισίματος του καλύμματος του καθίσματος της τουαλέτας ή και του καλύμματος και του καθίσματος της τουαλέτας.

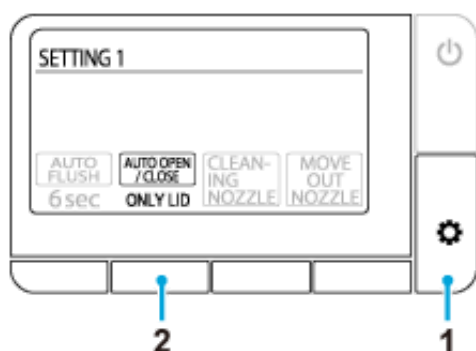

1. Πατήστε το κουμπί (ρύθμιση/επόμενο) επανειλημμένα μέχρι να εμφανιστεί η οθόνη [SETTING1].
2. Πατήστε το κουμπί κάτω από την ένδειξη [AUTO OPEN/CLOSE] επανειλημμένα, για να επιλέξετε τη ρύθμιση.
 [ONLY LID]: Ανοίγει/κλείνει αυτόματα το κάθισμα της τουαλέτας (Προεπιλογή)
 [SEAT & LID]: Ανοίγει/κλείνει αυτόματα το κάθισμα της τουαλέτας και το κάλυμμα του καθίσματος της τουαλέτας
 [OFF]: Η λειτουργία αυτόματου ανοίγματος και κλεισίματος είναι απενεργοποιημένη

NOTE:

- Το άμεσο ηλιακό φως και οι συσκευές θέρμανσης μπορεί να προκαλέσουν δυσλειτουργία του αισθητήρα και αυτόματο άνοιγμα του καλύμματος του καθίσματος της τουαλέτας.
- Ανοίγετε ή κλείνετε το κάλυμμα του καθίσματος της τουαλέτας απαλά, όταν το ανοίγετε ή το κλείνετε χειροκίνητα. Αν ασκήσετε υπερβολική πίεση, ενδέχεται να προκληθεί βλάβη στο κάλυμμα του καθίσματος της τουαλέτας.
- Μην μπλοκάρετε, σταματάτε ή μετακινείτε προς την αντίθετη κατεύθυνση το κάθισμα ή το κάλυμμα του καθίσματος χειροκίνητα. Μπορεί να προκληθεί φθορά ή βλάβη στη λειτουργία αυτόματου κλεισίματος.
- Ο αισθητήρας ενδέχεται να μην μπορέσει να ανιχνεύσει τον χρήστη αν η θερμοκρασία δωματίου υπερβαίνει τους 30°C. Αν συμβεί αυτό, αερίστε το μπάνιο για να μειώσετε τη θερμοκρασία ή πλησιάστε πιο κοντά στην τουαλέτα.

Λειτουργία αυτόματου τραβήγματος του καζανακίου (ΠΡΟΑΙΡΕΤΙΚΟ)



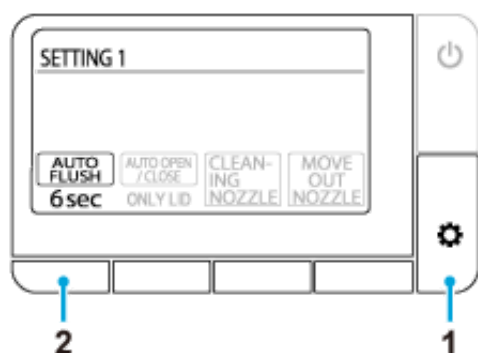

*Αυτή η λειτουργία είναι διαθέσιμη μόνο για καζανάκια της GROHE με λειτουργία αυτόματου τραβήγματος καζανακίου.

Στην προεπιλεγμένη ρύθμιση, το καζανάκι τραβιέται αυτόματα περίπου 6 δευτερόλεπτα αφού ο χρήστης σηκωθεί από την τουαλέτα. Μπορείτε να αλλάξετε αυτήν τη ρύθμιση καθυστέρησης τραβήγματος του καζανακίου.



1. Πατήστε το κουμπί  (ρύθμιση/επόμενο) επανειλημμένα μέχρι να εμφανιστεί η οθόνη [SETTING1].
2. Πατήστε το κουμπί κάτω από την ένδειξη [AUTO FLUSH] επανειλημμένα, για να επιλέξετε τη ρύθμιση.
 - [2 sec]: Τραβά το καζανάκι μετά από 2 δευτερόλεπτα
 - [6 sec]: Τραβά το καζανάκι μετά από 6 δευτερόλεπτα (Προεπιλογή)
 - [10 sec]: Τραβά το καζανάκι μετά από 10 δευτερόλεπτα
 - [15 sec]: Τραβά το καζανάκι μετά από 15 δευτερόλεπτα
 - [OFF]: Η λειτουργία αυτόματου τραβήγματος του καζανακίου είναι απενεργοποιημένη

NOTE:

- Σε περίπτωση διακοπής νερού, γεμίστε έναν κουβά με νερό και ρίξτε προσεκτικά το περιεχόμενό του μέσα στη λεκάνη της τουαλέτας, για να την καθαρίσετε χειροκίνητα. Επαναλάβετε, αν είναι απαραίτητο.
- Αν χρησιμοποιήσετε πάρα πολύ μεγάλη ποσότητα χαρτιού τουαλέτας, το χαρτί μπορεί να μην απομακρυνθεί εντελώς με το πάτημα του κουμπιού  (καζανάκι/μισό). Σε αυτήν την περίπτωση, πατήστε το κουμπί  (καζανάκι/πλήρες).
- Το συνεχές τράβηγμα του καζανακίου μπορεί να μην είναι δυνατό. Αν συμβεί αυτό, τραβήξτε το καζανάκι χειροκίνητα πατώντας τα κουμπιά  /  ή το μπουτόν για το καζανάκι στον τοίχο μετά από λίγη ώρα.
- Η λειτουργία αυτόματου τραβήγματος του καζανακίου δεν θα ενεργοποιηθεί, αν ο χρήστης καθίσει

στην τουαλέτα για λιγότερο από 10 δευτερόλεπτα.

Λειτουργία απορρόφησης οσμών

Η λειτουργία απορρόφησης οσμών ενεργοποιείται όταν ανοίγει το κάλυμμα του καθίσματος της τουαλέτας ή όταν ο χρήστης κάθεται στο κάθισμα της τουαλέτας και σταματά αυτόματα περίπου 1 λεπτό αφού ο χρήστης σηκωθεί από την τουαλέτα. Μπορείτε να ρυθμίσετε τη λειτουργία απορρόφησης οσμών που απομακρύνει τις οσμές από τη λεκάνη της τουαλέτας.

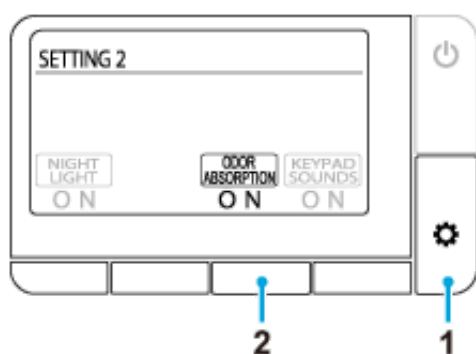

1. Πατήστε το κουμπί (ρύθμιση/επόμενο) επανειλημμένα μέχρι να εμφανιστεί η οθόνη [SETTING2].
2. Πατήστε το κουμπί κάτω από την ένδειξη [ODOR ABSORPTION] επανειλημμένα, για να επιλέξετε τη ρύθμιση.



[ON]: Η λειτουργία απορρόφησης οσμών είναι ενεργοποιημένη (Προεπιλογή)

[OFF]: Η λειτουργία απορρόφησης οσμών είναι απενεργοποιημένη

Λειτουργία νυχτερινού φωτός

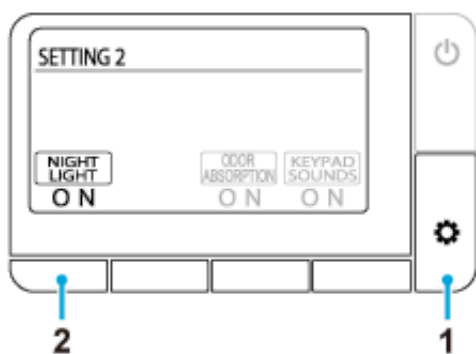
Όταν ο αισθητήρας ανιχνεύει ένα χρήστη, ένα απαλό φως φωτίζει το εσωτερικό της λεκάνης. Όταν ο χρήστης σηκωθεί από την τουαλέτα, το φως σβήνει αυτόματα μετά από περίπου 1 λεπτό.



1. Πατήστε το κουμπί  (ρύθμιση/επόμενο) επανειλημμένα μέχρι να εμφανιστεί η οθόνη [SETTING2].
2. Πατήστε το κουμπί κάτω από την ένδειξη [NIGHT LIGHT] επανειλημμένα, για να επιλέξετε τη ρύθμιση. [ON]: Η λειτουργία νυχτερινού φωτός είναι ενεργοποιημένη και το κουμπί  (διακοπή) αναβοσβήνει με πορτοκαλί. (Προεπιλογή)
[OFF]: Η λειτουργία νυχτερινού φωτός είναι απενεργοποιημένη

Ήχος λειτουργίας κουμπιών

Μπορείτε να ενεργοποιήσετε ή να απενεργοποιήσετε τον ήχο λειτουργίας των κουμπιών του τηλεχειριστηρίου.

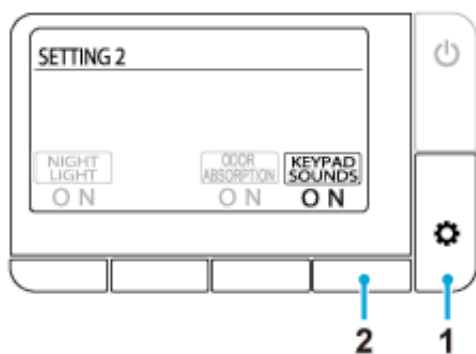

1. Πατήστε το κουμπί  (ρύθμιση/επόμενο) επανειλημμένα μέχρι να εμφανιστεί η οθόνη [SETTING2].
2. Πατήστε το κουμπί κάτω από την ένδειξη [KEYPAD SOUNDS] επανειλημμένα, για να επιλέξετε τη ρύθμιση.

[ON]: Ο ήχος λειτουργίας των κουμπιών είναι ενεργοποιημένος (Προεπιλογή)

[OFF]: Ο ήχος λειτουργίας των κουμπιών είναι απενεργοποιημένος

Ρύθμιση λυχνίας LED του κουμπιού διακοπής

Μπορείτε να ενεργοποιήσετε ή να απενεργοποιήσετε το αναβόσβημα του κουμπιού ■ (διακοπής) κατά τη λειτουργία νυχτερινού φωτός.

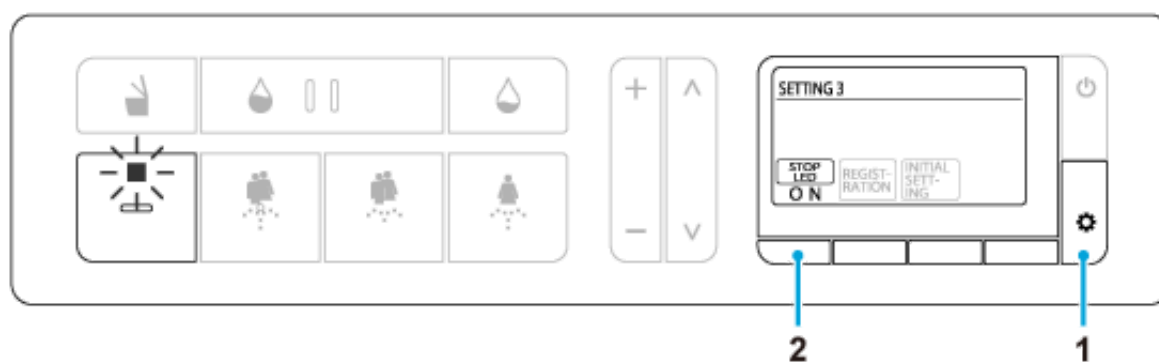

1. Πατήστε το κουμπί (ρύθμιση/επόμενο) επανειλημμένα μέχρι να εμφανιστεί η οθόνη [SETTING3].
2. Πατήστε το κουμπί κάτω από την ένδειξη [STOP LED] επανειλημμένα, για να επιλέξετε τη ρύθμιση.
[ON]: Η λυχνία LED αναβοσβήνει (Προεπιλογή)
[OFF]: Η λυχνία LED σβήνει

Αλλαγή της γλώσσας

Μπορείτε να αλλάξετε τη γλώσσα της οθόνης (Αγγλικά/Γερμανικά/Γαλλικά).

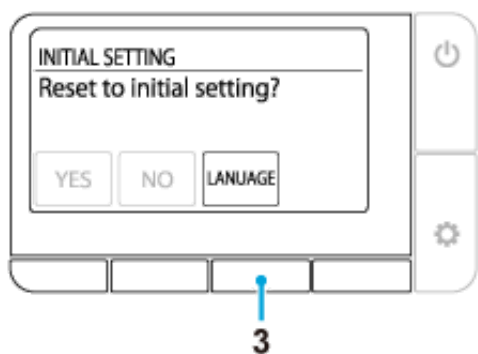
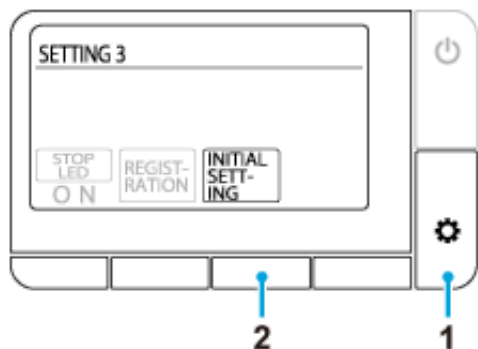

1. Πατήστε το κουμπί  (ρύθμιση/επόμενο) επανειλημμένα μέχρι να εμφανιστεί η οθόνη [SETTING3].
2. Πατήστε το κουμπί κάτω από την ένδειξη [INITIAL SETTING].
3. Πατήστε το κουμπί κάτω από την ένδειξη [LANGUAGE] επανειλημμένα και, στη συνέχεια, επιλέξτε μια επιθυμητή γλώσσα.
 [ENGLISH]: Αγγλικά (Προεπιλογή)
 [DEUTSCH]: Γερμανικά
 [Français]: Γαλλικά

Επαναφορά στις προεπιλεγμένες ρυθμίσεις

Μπορείτε να επαναφέρετε όλες τις λειτουργίες, εκτός από τη ρύθμιση της γλώσσας, στις προεπιλεγμένες ρυθμίσεις.

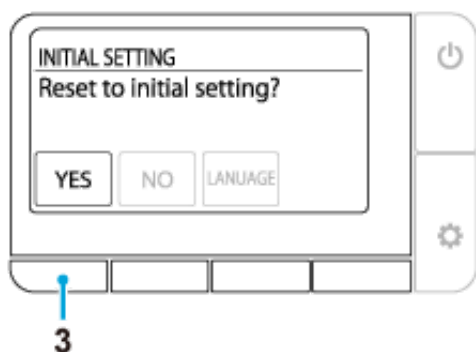
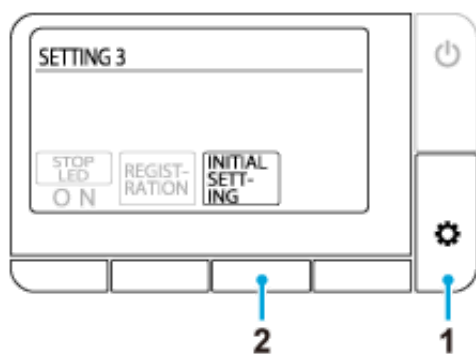

1. Πατήστε το κουμπί  (ρύθμιση/επόμενο) επανειλημμένα μέχρι να εμφανιστεί η οθόνη [SETTING3].
2. Πατήστε το κουμπί κάτω από την ένδειξη [INITIAL SETTING].
3. Πατήστε το κουμπί κάτω από την ένδειξη [YES].

Δεν είναι δυνατή καμία λειτουργία

Δεν υπάρχει παροχή ηλεκτρικού ρεύματος.

☞ Ελέγξτε αν υπάρχει διακοπή ρεύματος, αν έχει πέσει κάποια ασφάλεια ή αν υπάρχει κάποια άλλη αιτία.

Η τουαλέτα είναι απενεργοποιημένη.

☞ Πατήστε το κουμπί λειτουργίας της τουαλέτας, για να την ενεργοποιήσετε.

Έγινε βραχυκύκλωμα.

☞ Απενεργοποιήστε την τουαλέτα και ζητήστε επισκευή.

Εφαρμόζεται διαφορετική τάση από εκείνη των 220-240 V.

☞ Απενεργοποιήστε την τουαλέτα και ζητήστε επισκευή.

Το τηλεχειριστήριο δεν λειτουργεί

Το τηλεχειριστήριο είναι απενεργοποιημένο.

➤ Πατήστε το κουμπί  (λειτουργία/αρχική), για να το ενεργοποιήσετε.

Οι μπαταρίες έχουν εξαντληθεί (εμφανίζεται το μήνυμα "Replace the battery." (Αντικαταστήστε την μπαταρία.)).

➤ [Αντικαταστήστε τις μπαταρίες με καινούργιες.](#)

Οι μπαταρίες δεν έχουν τοποθετηθεί σωστά.

➤ Τοποθετήστε τις μπαταρίες με τη σωστή φορά.

Υπάρχουν μεταλλικά αντικείμενα κοντά στο κάθισμα ή το τηλεχειριστήριο.

➤ Απομακρύνετε τα μεταλλικά αντικείμενα.

Η τουαλέτα είναι συνδεδεμένη σε ένα smartphone.

➤ Πατήστε το κουμπί  (διακοπή), για να τερματίσετε τη σύνδεση Bluetooth.

Χρησιμοποιείτε διαφορετικό τηλεχειριστήριο από αυτό που παρέχεται.

➤ Αν χρησιμοποιήσετε διαφορετικό τηλεχειριστήριο από αυτό που παρέχεται, θα πρέπει να το καταχωρήσετε στην τουαλέτα. Για τη διαδικασία καταχώρησης, ανατρέξτε στην ενότητα "Το τηλεχειριστήριο δεν έχει καταχωρηθεί σωστά." παρακάτω.

Το τηλεχειριστήριο δεν έχει καταχωρηθεί σωστά.

➤ Ακολουθήστε τις παρακάτω διαδικασίες, για να καταχωρήσετε το τηλεχειριστήριο στην τουαλέτα.

1. Αφαιρέστε τη βίδα και το δακτύλιο από τη θήκη του τηλεχειριστηρίου.
2. Αφαιρέστε το τηλεχειριστήριο από τη θήκη και πλησιάστε το στην τουαλέτα.
3. Πατήστε το κουμπί  (ρύθμιση/επόμενο).
4. Ακολουθήστε το μήνυμα που εμφανίζεται στην οθόνη.

Δεν λειτουργεί ο ψεκασμός νερού

Η βάνα διακοπής νερού είναι κλειστή.

☞ Η βάνα διακοπής νερού βρίσκεται μέσα στο καζανάκι. Ζητήστε επισκευή.

Το φίλτρο έχει φράξει.

☞ Το φίλτρο βρίσκεται μέσα στη λεκάνη της τουαλέτας. Ζητήστε επισκευή.

Η πίεση παροχής του νερού είναι πάρα πολύ χαμηλή ή η πίεση του νερού έχει οριστεί στη χαμηλότερη ρύθμιση.

☞ Πατήστε το [+](#) του κουμπιού προσαρμογής έντασης ψεκασμού.



Ο αισθητήρας κάτω σώματος δεν ανιχνεύει το χρήστη.

☞ Καθίστε στο κάθισμα της τουαλέτας. Εναλλακτικά, καθίστε με διαφορετικό τρόπο. Για παράδειγμα, καθίστε όσο το δυνατόν πιο πίσω στο κάθισμα.

Τα ρούχα του χρήστη δεν ανιχνεύονται εύκολα.

☞ Αφήστε τον αισθητήρα να ανιχνεύσει το δέρμα του χρήστη.

Λειτουργεί το καζανάκι της τουαλέτας.

☞ Δεν πρόκειται για πρόβλημα. Το καζανάκι έχει προτεραιότητα. Πατήστε ξανά το κουμπί  (πίσω πλύση), το κουμπί  (πίσω πλύση-απαλός ψεκασμός) ή το κουμπί  (πίσω πλύση (για γυναίκες)), αφού λειτουργήσει το καζανάκι.

Ο ψεκασμός νερού αργεί αρκετά

Η θερμοκρασία του νερού που παρέχεται στο κάθισμα είναι υπερβολικά χαμηλή.

☞ Δεν πρόκειται για πρόβλημα. Όταν η θερμοκρασία του νερού είναι υπερβολικά χαμηλή, για παράδειγμα, το χειμώνα, μπορεί να χρειαστεί περισσότερη ώρα από το κανονικό για να ξεκινήσει ο ψεκασμός νερού, εξαιτίας της προετοιμασίας για ψεκασμό ζεστού νερού.

Το νερό δεν είναι ζεστό

Η θερμοκρασία του νερού έχει οριστεί στη χαμηλότερη ρύθμιση.

➤ Πατήστε το κουμπί κάτω από την ένδειξη [\[WATER TEMP\]](#) και προσαρμόστε τη θερμοκρασία στο κατάλληλο επίπεδο.

Η θερμοκρασία του παρεχόμενου νερού είναι υπερβολικά χαμηλή.

➤ Η θερμοκρασία νερού του μπιντέ μπορεί να είναι χαμηλότερη από το αναμενόμενο, όταν η θερμοκρασία του παρεχόμενου νερού είναι υπερβολικά χαμηλή, για παράδειγμα, το χειμώνα.

Η πίεση του νερού είναι πολύ χαμηλή

Η πίεση του νερού έχει οριστεί στη χαμηλότερη ρύθμιση.

🔗 Πατήστε το [+](#) του κουμπιού προσαρμογής έντασης ψεκασμού.

Το κλείστρο του ακροφυσίου δεν είναι σταθερό

Το πιγκάλ ή κάποιο άλλο εργαλείο ήρθε σε επαφή με το κλείστρο κατά τον καθαρισμό και το κλείστρο βγήκε από τη θέση του.

🔧 [Συνδέστε σωστά το κλείστρο του ακροφυσίου.](#)

Η κατεύθυνση του μπιντέ είναι λανθασμένη

Στο στόμιο του ακροφυσίου δεν είναι ευθυγραμμισμένο σωστά.

🔧 Ευθυγραμμίστε σωστά το στόμιο του ακροφυσίου.

Ακούγεται ένα γουργουρητό από το κάθισμα

Ακούγεται ένα γουργουρητό από το κάθισμα όταν σταματά ο ψεκασμός.

🔗 Δεν πρόκειται για πρόβλημα. Είναι ο ήχος που παράγει το μοτέρ όταν το κάθισμα λειτουργεί κανονικά. Δεν υπάρχει πρόβλημα, εφόσον μπορείτε να προσαρμόσετε σωστά την πίεση του νερού ή/και τη θέση του ακροφυσίου.

Αρχή > Αντιμετώπιση προβλημάτων > Απορρόφηση οσμών > Ο ανεμιστήρας απορρόφησης οσμών λειτουργεί συνεχώς

Ο ανεμιστήρας απορρόφησης οσμών λειτουργεί συνεχώς

Ο αισθητήρας κάτω σώματος είναι βρόμικος ή βρεγμένος.

🔗 Σκουπίστε τον αισθητήρα με ένα υγρό, μαλακό πανί.

Ο ανεμιστήρας απορρόφησης οσμών δεν λειτουργεί

Η λειτουργία [ODOR ABSORPTION] είναι απενεργοποιημένη.

🔊 Ρυθμίστε τη λειτουργία [\[ODOR ABSORPTION\]](#) στο [ON].

Ο αισθητήρας κάτω σώματος είναι βρόμικος ή ο χρήστης κάθεται στο κάθισμα της τουαλέτας για περισσότερες από 2 ώρες.

🔊 Ο αισθητήρας μπορεί να μην ανιχνεύει σωστά. Σκουπίστε τον αισθητήρα με ένα υγρό, μαλακό πανί. Ο ανεμιστήρας απορρόφησης οσμών σταματά αυτόματα μετά από 2 ώρες συνεχούς λειτουργίας.

Αρχή > Αντιμετώπιση προβλημάτων > Απορρόφηση οσμών > Τα αποτελέσματα της λειτουργίας απορρόφησης οσμών δεν είναι ικανοποιητικά

Τα αποτελέσματα της λειτουργίας απορρόφησης οσμών δεν είναι ικανοποιητικά

Αν υπάρχουν ρύποι στην κασέτα απορρόφησης οσμών, τα αποτελέσματα της λειτουργίας απορρόφησης οσμών μπορεί να είναι ανεπαρκή.

👉 [Καθαρίστε την κασέτα απορρόφησης οσμών](#), αν παρατηρείτε οσμές.

Η κασέτα απορρόφησης οσμών μπορεί να έχει συμπληρώσει τη διάρκεια ζωής της.

👉 Αντικαταστήστε την κασέτα απορρόφησης οσμών. Για να αφαιρέσετε και να επανατοποθετήσετε την κασέτα, ανατρέξτε στη μέθοδο που περιγράφεται στην ενότητα "[Καθαρισμός του φίλτρου απορρόφησης οσμών](#)".

Τα καζανάκι της τουαλέτας δεν τραβιέται αυτόματα

Η λειτουργία [AUTO FLUSH] έχει ρυθμιστεί στο [OFF].



🔗 Ρυθμίστε τη λειτουργία [\[AUTO FLUSH\]](#) σε μια επιλογή εκτός του [OFF].

Έχει εγκατασταθεί καζανάκι που δεν είναι καζανάκι της GROHE με λειτουργία αυτόματου τραβήγματος καζανακίου.

🔗 Αυτή η λειτουργία είναι διαθέσιμη μόνο για καζανάκια της GROHE με λειτουργία αυτόματου τραβήγματος καζανακίου.

Η παροχή νερού είναι χαμηλή ή η τουαλέτα δεν καθαρίζει εντελώς

Χρησιμοποιείτε πάρα πολύ μεγάλη ποσότητα χαρτιού τουαλέτας.

☞ Αν χρησιμοποιήσετε πάρα πολύ μεγάλη ποσότητα χαρτιού τουαλέτας, το χαρτί μπορεί να μην απομακρυνθεί εντελώς με το πάτημα του κουμπιού  (καζανάκι/μισό). Σε αυτήν την περίπτωση, πατήστε το κουμπί  (καζανάκι/πλήρες).

☞ Λάβετε υπόψη ότι η ποσότητα του χαρτιού τουαλέτας που μπορεί να απομακρυνθεί με ένα πλήρες τράβηγμα είναι περίπου 5 μέτρα.

Η λεκάνη της τουαλέτας έχει βουλώσει.

Χρησιμοποιείτε πάρα πολύ μεγάλη ποσότητα χαρτιού τουαλέτας.

🔗 Ρυθμίστε τη λειτουργία [\[AUTO FLUSH\]](#) στο [OFF] και, στη συνέχεια, ξεβουλώστε την τουαλέτα.

*Το καζανάκι της τουαλέτας μπορεί να λειτουργήσει αυτόματα κατά το ξεβούλωμα και το νερό μπορεί να υπερχειλίσει από τη λεκάνη της τουαλέτας.

Το στέγνωμα δεν λειτουργεί

Ο αισθητήρας κάτω σώματος δεν ανιχνεύει το χρήστη.

☞ Καθίστε στο κάθισμα της τουαλέτας. Εναλλακτικά, καθίστε με διαφορετικό τρόπο. Για παράδειγμα, καθίστε όσο το δυνατόν πιο πίσω στο κάθισμα.

Τα ρούχα του χρήστη δεν ανιχνεύονται εύκολα.

☞ Αφήστε τον αισθητήρα να ανιχνεύσει το δέρμα του χρήστη.

Ο αέρας δεν είναι ζεστός

Η επιλογή [DRYER TEMP] έχει οριστεί σε πολύ χαμηλή ρύθμιση.

👉 Πατήστε το κουμπί κάτω από την ένδειξη [\[DRYER TEMP\]](#), για να προσαρμόσετε τη θερμοκρασία.

Ο ζεστός αέρας σταματά ξαφνικά



Χρησιμοποιήσατε τη λειτουργία στεγνώματος για 4 λεπτά.

☞ Πατήστε ξανά το κουμπί κάτω από την ένδειξη **[DRYER]**.

Αρχή > Αντιμετώπιση προβλημάτων > Λειτουργία αυτόματου ανοίγματος και κλεισίματος καθίσματος/καλύμματος > Το κάλυμμα του καθίσματος κλείνει πάρα πολύ γρήγορα

Το κάλυμμα του καθίσματος κλείνει πάρα πολύ γρήγορα

Πιέζετε προς τα κάτω το κάλυμμα του καθίσματος κατά το αυτόματο κλείσιμο.

☞ Πατήστε το κουμπί  (άνοιγμα/κλείσιμο). Αν το κάθισμα δεν ανοίγει ή δεν κλείνει με το πάτημα του κουμπιού , απενεργοποιήστε την τουαλέτα και ζητήστε επισκευή.

Αρχή > Αντιμετώπιση προβλημάτων > Λειτουργία αυτόματου ανοίγματος και κλεισίματος καθίσματος/καλύμματος > Το κάθισμα και το κάλυμμα δεν ανοίγουν ή δεν κλείνουν αυτόματα

Το κάθισμα και το κάλυμμα δεν ανοίγουν ή δεν κλείνουν αυτόματα

Η λειτουργία [AUTO OPEN/CLOSE] έχει ρυθμιστεί στο [OFF].

🔧 Ρυθμίστε τη λειτουργία [\[AUTO OPEN/CLOSE\]](#) στην επιλογή [ONLY LID] ή [SEAT & LID].

Το κάλυμμα του καθίσματος της τουαλέτας δεν έχει συναρμολογηθεί σωστά.

🔧 [Συναρμολογήστε το κάλυμμα του καθίσματος της τουαλέτας](#) σωστά.

Ο αισθητήρας πάνω σώματος παρεμποδίζεται ή είναι βρόμικος.

🔧 Καθαρίστε τον αισθητήρα ή απομακρύνετε τυχόν αντικείμενα που μπορεί να τον παρεμποδίζουν.

Αρχή > Αντιμετώπιση προβλημάτων > Λειτουργία αυτόματου ανοίγματος και κλεισίματος καθίσματος/καλύμματος > Το κάλυμμα του καθίσματος κινείται, παρόλο που δεν βρίσκεται κανείς κοντά στην τουαλέτα

Το κάλυμμα του καθίσματος κινείται, παρόλο που δεν βρίσκεται κανείς κοντά στην τουαλέτα

Ο αισθητήρας πάνω σώματος εκτίθεται σε άμεσο ηλιακό φως.

🔗 Μην εκθέτετε τον αισθητήρα σε άμεσο ηλιακό φως.

Ο αισθητήρας πάνω σώματος παρεμποδίζεται ή είναι βρόμικος.

🔗 Καθαρίστε τον αισθητήρα ή απομακρύνετε τυχόν αντικείμενα που μπορεί να τον παρεμποδίζουν.

Το κάλυμμα του καθίσματος παραμένει ανοιχτό

Ο αισθητήρας πάνω σώματος παρεμποδίζεται ή είναι βρόμικος.

☞ Καθαρίστε τον αισθητήρα ή απομακρύνετε τυχόν αντικείμενα που μπορεί να τον παρεμποδίζουν.

Αρχή > Αντιμετώπιση προβλημάτων > Εφαρμογή για smartphone > Δεν είναι δυνατή η ζεύξη του smartphone με την τουαλέτα

Δεν είναι δυνατή η ζεύξη του smartphone με την τουαλέτα

Η τουαλέτα είναι ήδη συνδεδεμένη με ένα άλλο smartphone.

🔗 Πατήστε το κουμπί ■ (διακοπή), για να τερματίσετε την τρέχουσα σύνδεση Bluetooth. Κατόπιν, επανεκκινήστε την εφαρμογή και πραγματοποιήστε ξανά τη διαδικασία ζεύξης.

Αρχή > Αντιμετώπιση προβλημάτων > Εφαρμογή για smartphone > Δεν είναι δυνατή η σύνδεση του smartphone με την τουαλέτα

Δεν είναι δυνατή η σύνδεση του smartphone με την τουαλέτα

Υπάρχουν μεταλλικά αντικείμενα κοντά στο κάθισμα.

🔗 Απομακρύνετε τα μεταλλικά αντικείμενα.

Έχει επιλεγθεί άλλη τουαλέτα στην εφαρμογή.

🔗 Επιβεβαιώστε ότι ακούγονται οι τρεις χαρακτηριστικοί ήχοι κατά τη σύνδεση του smartphone με την τουαλέτα.

Αρχή > Αντιμετώπιση προβλημάτων > Εφαρμογή για smartphone > Δεν είναι δυνατή η σύνδεση με την τουαλέτα ή ο χειρισμός της τουαλέτας με χρήση της εφαρμογής

Δεν είναι δυνατή η σύνδεση με την τουαλέτα ή ο χειρισμός της τουαλέτας με χρήση της εφαρμογής

Δεν έχουν καταχωρηθεί πληροφορίες ζεύξης στην τουαλέτα.

☞ Πραγματοποιήστε ξανά τη διαδικασία ζεύξης στις εξής περιπτώσεις: κατά την πρώτη χρήση της εφαρμογής, αν αντικαταστήσετε το smartphone με καινούργιο, κατά τη χρήση της εφαρμογής σε άλλη τουαλέτα.

Το smartphone αντικαταστάθηκε με καινούργιο.

☞ Κατεβάστε και εγκαταστήστε την εφαρμογή και πραγματοποιήστε ξανά τη διαδικασία ζεύξης. Λάβετε υπόψη ότι τα δεδομένα που έχουν αποθηκευτεί με χρήση του προηγούμενου smartphone δεν μπορούν να ανακτηθούν.

Η τουαλέτα είναι ήδη συνδεδεμένη με ένα άλλο smartphone.

☞ Πατήστε το κουμπί ■ (διακοπή), για να τερματίσετε την τρέχουσα σύνδεση Bluetooth. Κατόπιν, επανεκκινήστε την εφαρμογή και πραγματοποιήστε ξανά τη διαδικασία ζεύξης.

Το κάλυμμα του καθίσματος της τουαλέτας είναι κλειστό.

☞ Ανοίξτε το κάλυμμα του καθίσματος της τουαλέτας και επανεκκινήστε την εφαρμογή.

Έχει γίνει ζεύξη περισσότερων από 8 smartphone.

☞ Σε περίπτωση ζεύξης περισσότερων από 8 smartphone, θα πρέπει να πραγματοποιήσετε ξανά ζεύξη του smartphone με τις παλαιότερες πληροφορίες ζεύξης.

Η λειτουργία Bluetooth στο smartphone είναι απενεργοποιημένη.

☞ Ενεργοποιήστε τη λειτουργία Bluetooth στο smartphone.

Τρέχει νερό κάτω από την τουαλέτα

Υπάρχει έντονη υγρασία και δημιουργείται συμπύκνωση.

☞ Σκουπίζετε τακτικά τις σταγόνες νερού. Επίσης, αερίζετε επαρκώς το χώρο του μπάνιου.

Το κλείστρο του ακροφυσίου δεν κλείνει

🔗 Δεν πρόκειται για πρόβλημα. Το κλείστρο του ακροφυσίου παραμένει ανοιχτό κατά τη λειτουργία απορρόφησης οσμών.

Οδηγία

Σε αυτήν την ενότητα, η GROHE παρέχει μερικές γενικές οδηγίες για τον καθαρισμό αυτού του προϊόντος. Λάβετε υπόψη ότι υπάρχουν ορισμένα καθαριστικά προϊόντα που δεν θα πρέπει να χρησιμοποιούνται.

Ως γενικό κανόνα, η GROHE συνιστά τη χρήση υγρών καθαριστικών για όλες τις χρήσεις για αυτό το προϊόν.

Εργαλεία καθαρισμού

Μαλακό πανί: χρησιμοποιήστε παλιές πετσέτες, βαμβακερά μπλουζάκια κ.λπ., κομμένα σε κατάλληλο μέγεθος.

☞ Για το κάθισμα της τουαλέτας, τα καλύμματα και την τουαλέτα

Σφουγγάρι: χρησιμοποιήστε ένα μαλακό, αφρώδες σφουγγάρι

☞ Για τα στόμια του ακροφυσίου

Πιγκάλ (μη λειαντική βούρτσα): χρησιμοποιήστε ένα πιγκάλ με μαλακές τρίχες.

☞ Για τη λεκάνη της τουαλέτας

Λαστιχένια γάντια: χρησιμοποιήστε τα για να προστατεύσετε τα χέρια σας.

Διπλώστε τα γάντια στις άκρες, για να αποτρέψετε την εισχώρηση νερού και καθαριστικού.

Καθαριστικό

Ουδέτερο καθαριστικό τουαλέτας/Μη λειαντικό καθαριστικό: απομακρύνει το πουρί ή/και τους μαύρους λεκέδες από τη λεκάνη της τουαλέτας.

☞ Κεραμικά μέρη

NOTE:

- Η λεκάνη της τουαλέτας είναι κατασκευασμένη από ένα υλικό που ονομάζεται AQUA CERAMIC. Προκειμένου το υλικό AQUA CERAMIC να διατηρείται σε άριστη κατάσταση, μην χρησιμοποιείτε τα ακόλουθα καθαριστικά και εργαλεία.
 - Αλκαλικά καθαριστικά με χλωρίνη
 - Λειαντικά καθαριστικά
 - Λειαντικές βούρτσες



- Ρυθμίζετε τις λειτουργίες [\[AUTO FLUSH\]](#) και [\[AUTO OPEN/CLOSE\]](#) στο [OFF] κατά τον καθαρισμό της τουαλέτας, ώστε να αποτρέπεται η εσφαλμένη ανίχνευση.

Κάθισμα τουαλέτας, Κάλυμμα τουαλέτας, Λοιπά καλύμματα και Τηλεχειριστήριο (Πλαστικά μέρη)

Υγράνετε ένα μαλακό πανί και σκουπίστε τις επιφάνειες.



Η GROHE συνιστά να καθαρίζετε συχνά την τουαλέτα, ώστε να αποτρέπεται η συσσώρευση ακαθαρσιών στις επιφάνειές της.

Επίσης, το σκούπισμα με υγρό πανί αποτρέπει το στατικό ηλεκτρισμό που μπορεί να προσελκύσει σωματίδια σκόνης και να οδηγήσει στη δημιουργία μούχλας.

NOTE:

- Μην σκουπίζετε τις επιφάνειες με στεγνό πανί ή χαρτί τουαλέτας, καθώς μπορεί να προκληθούν γρατσουνιές.
- Απενεργοποιείτε την τουαλέτα κατά τον καθαρισμό του τηλεχειριστηρίου, για να αποφεύγεται η εσφαλμένη ανίχνευση.

Αφαίρεση του καλύμματος για καθαρισμό

Το κάλυμμα του καθίσματος αφαιρείται εύκολα. Αυτό είναι χρήσιμο όταν θέλετε να καθαρίσετε τον μεντεσέ που υπό κανονικές συνθήκες είναι κρυμμένος ή όταν θέλετε να καθαρίσετε ολόκληρο το κάλυμμα του καθίσματος.

Αφαίρεση του καλύμματος του καθίσματος της τουαλέτας

1. Απενεργοποιήστε την τουαλέτα πατώντας το κουμπί λειτουργίας στην τουαλέτα.
2. Ανοίξτε το κάλυμμα του καθίσματος.

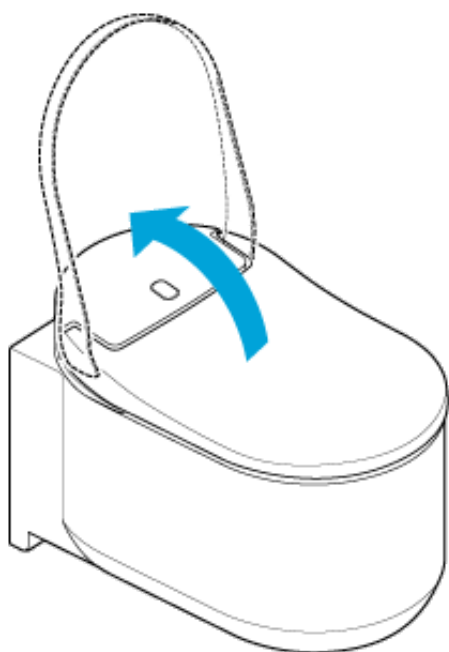

3. Σύρετε τις ασφάλειες σε κάθε πλευρά του καλύμματος του καθίσματος προς τα πάνω.

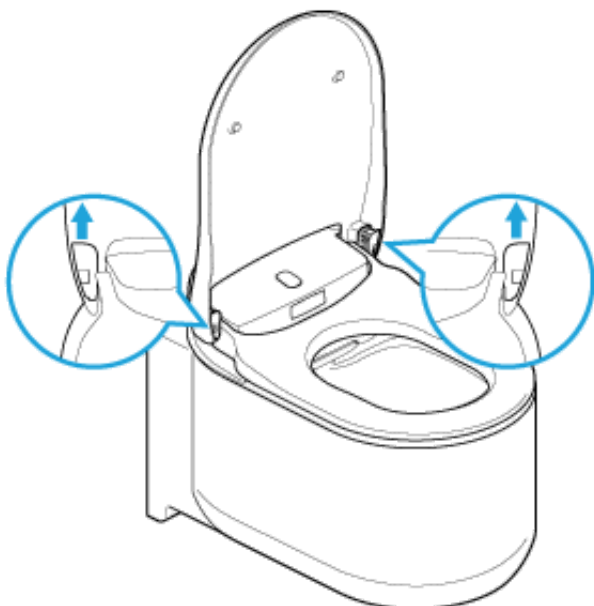

4. Κλείστε το κάλυμμα του καθίσματος.

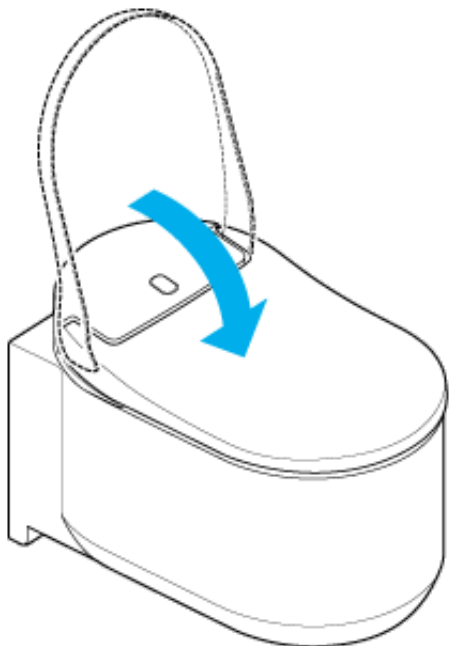

5. Ανασηκώστε το κάλυμμα του καθίσματος και με τα δύο χέρια.

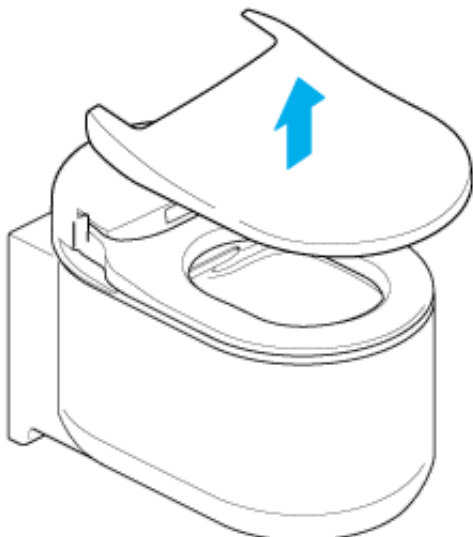

Συναρμολόγηση του καλύμματος του καθίσματος της τουαλέτας

1. Τοποθετήστε το κάλυμμα του καθίσματος πάνω στην τουαλέτα.

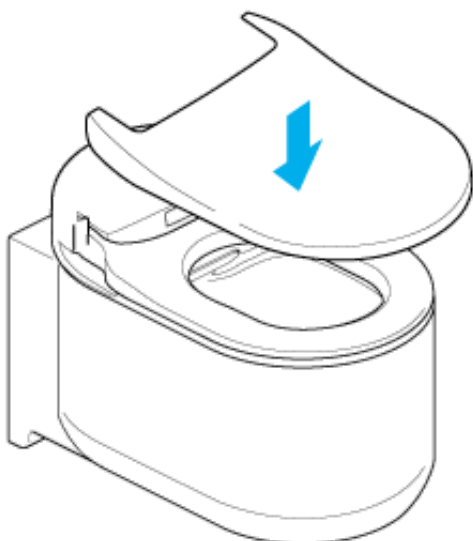

2. Ανοίξτε το κάλυμμα του καθίσματος.

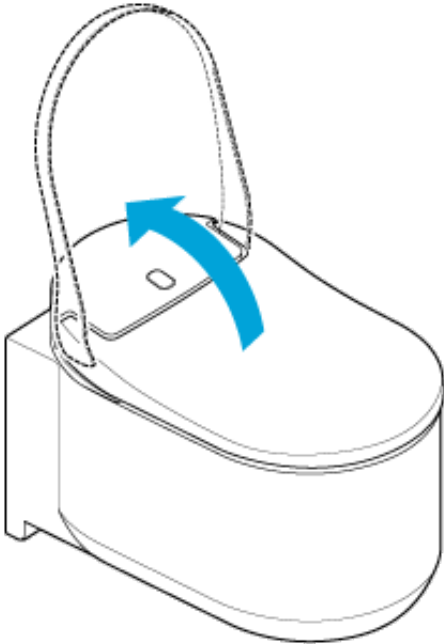

3. Σύρετε τις ασφάλειες προς τα κάτω.

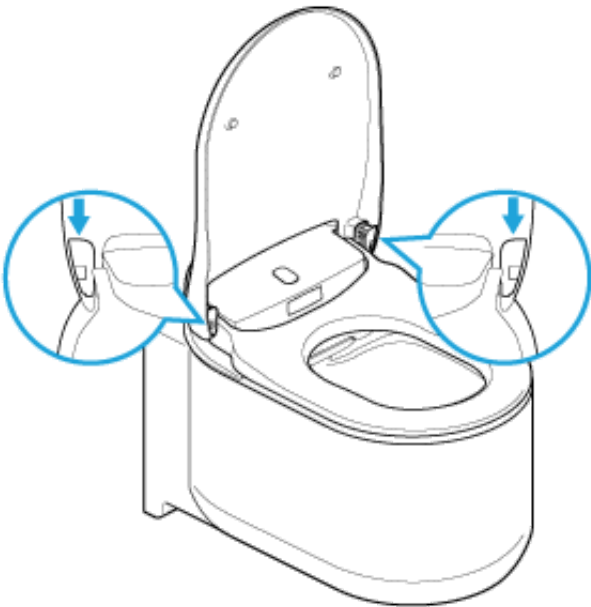

4. Ενεργοποιήστε την τουαλέτα πατώντας το κουμπί λειτουργίας στην τουαλέτα.

NOTE:

- Απενεργοποιείτε την τουαλέτα κατά την αφαίρεση του καλύμματος του καθίσματος της τουαλέτας. Σε αντίθετη περίπτωση, μπορεί να προκληθεί βλάβη στα εσωτερικά μέρη του καθίσματος της τουαλέτας.
- Μην ασκείτε υπερβολική πίεση στο κάλυμμα του καθίσματος, καθώς μπορεί να προκληθεί βλάβη.
- Μην ανοίγετε το κάθισμα της τουαλέτας όταν το κάλυμμα του καθίσματος δεν είναι τοποθετημένο, καθώς το κάθισμα της τουαλέτας μπορεί να γδαρθεί ή να φθαρεί.
- Μην χρησιμοποιείτε την τουαλέτα όταν το κάλυμμα του καθίσματος δεν είναι τοποθετημένο.

Λεκάνη τουαλέτας (Κεραμικά μέρη)

Η λεκάνη της τουαλέτας είναι κατασκευασμένη από ένα υλικό που ονομάζεται AQUA CERAMIC.

- Καθαρίζετε τη λεκάνη με νερό ή ζεστό νερό, χρησιμοποιώντας μια μαλακή βούρτσα ή σφουγγάρι εμποτισμένο με ουδέτερο καθαριστικό.

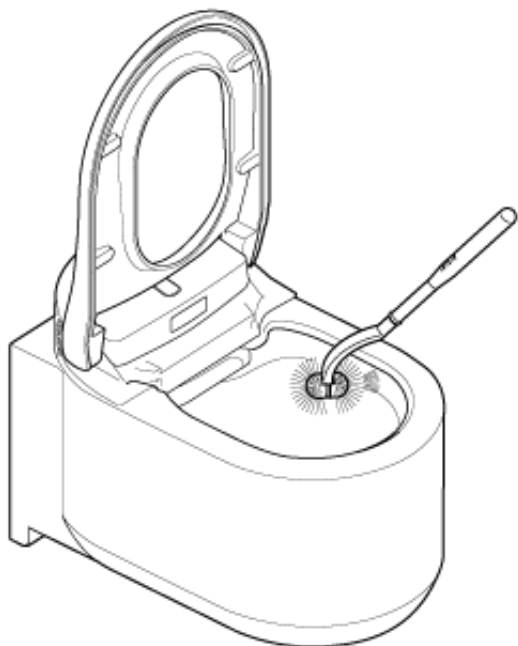

NOTE:

- Μην χρησιμοποιείτε καθαριστικά με χλωρίνη, όξινα καθαριστικά ή απολυμαντικά, καθώς από τα εξατμιζόμενα αέρια μπορεί να προκληθεί φθορά σε αυτό το προϊόν ή δυσλειτουργία.
- Μην χρησιμοποιείτε καυτό νερό, καθώς μπορεί να προκληθεί βλάβη στην τουαλέτα.
- Μην χρησιμοποιείτε λειαντική βούρτσα ή καθαριστικό, καθώς αυτά τα υλικά μπορεί να φθείρουν την επιφάνεια Hyper Clean.

Κλείστρο ακροφυσίου/Φίλτρο απορρόφησης οσμών

Καθαρισμός του κλείστρου του ακροφυσίου

NOTE:

- Αποφύγετε το σκούπισμα με στεγνό πανί ή χαρτί τουαλέτας, καθώς δημιουργούνται γρατσουνιές.
- Αποφύγετε τη χρήση λειαντικής βούρτσας ή καθαριστικού.
- Λάβετε υπόψη ότι το κλείστρο του ακροφυσίου έχει ένα ανώτερο και ένα κατώτερο τμήμα.
- Μην ασκείτε υπερβολική πίεση στο κλείστρο του ακροφυσίου, καθώς μπορεί να προκληθεί βλάβη.

Μπορείτε να αφαιρέσετε εύκολα το κλείστρο του ακροφυσίου, για να το καθαρίσετε. Συμβουλευτείτε την παρακάτω εικόνα.

1. Ακολουθήστε τη διαδικασία της ενότητας "[Καθαρισμός του ακροφυσίου χειροκίνητα](#)", για να ανοίξετε το κλείστρο του ακροφυσίου.
2. Αφαιρέστε το κλείστρο του ακροφυσίου.

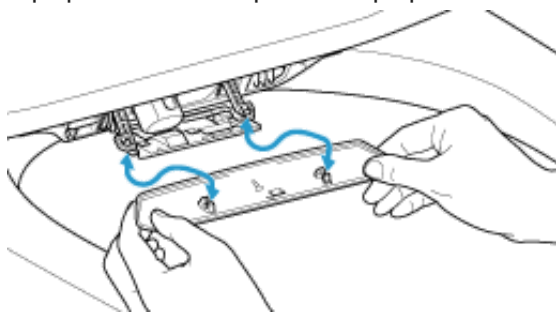

3. Καθαρίστε το κλείστρο του ακροφυσίου με ένα μαλακό πανί.
4. Τοποθετήστε το κλείστρο του ακροφυσίου και πιέστε ώστε να κλειδώσει στη θέση του.
5. Ακολουθήστε τη διαδικασία της ενότητας "[Καθαρισμός του ακροφυσίου χειροκίνητα](#)", για να κλείσετε το κλείστρο του ακροφυσίου.

Καθαρισμός του φίλτρου απορρόφησης οσμών

1. Ακολουθήστε τη διαδικασία της ενότητας "[Καθαρισμός του ακροφυσίου χειροκίνητα](#)", για να ανοίξετε το κλείστρο του ακροφυσίου.
2. Τραβήξτε έξω το φίλτρο απορρόφησης οσμών.

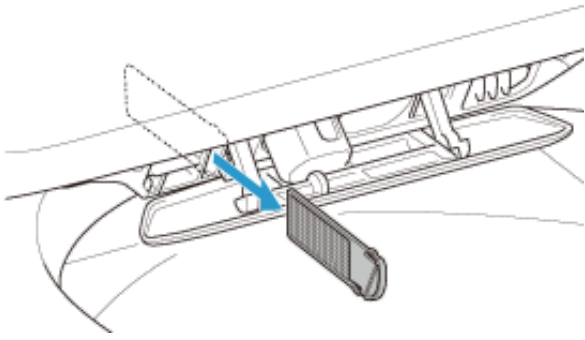

3. Πλύνετε το φίλτρο απορρόφησης οσμών με τρεχούμενο νερό.
4. Στεγνώστε το φίλτρο απορρόφησης οσμών και τοποθετήστε το στην υποδοχή.

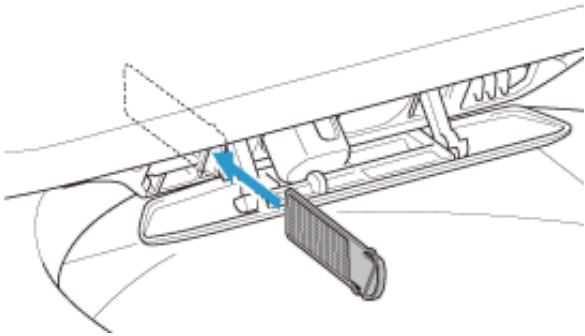

5. Ακολουθήστε τη διαδικασία της ενότητας "[Καθαρισμός του ακροφυσίου χειροκίνητα](#)", για να κλείσετε το κλείστρο του ακροφυσίου.

Ακροφύσιο

Καθαρισμός του ακροφυσίου με το τηλεχειριστήριο

Για να καθαρίσετε το ακροφύσιο ενώ χρησιμοποιείτε την τουαλέτα (κάθεστε στο κάθισμα) με το τηλεχειριστήριο, ακολουθήστε την παρακάτω διαδικασία.

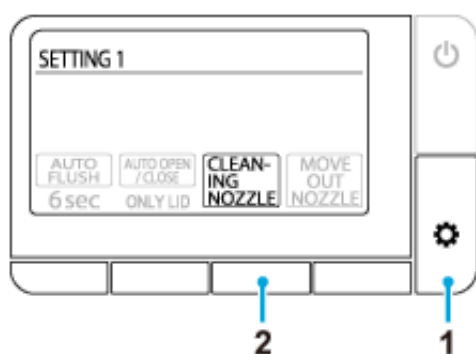

1. Πατήστε το κουμπί (ρύθμιση/επόμενο) επανειλημμένα μέχρι να εμφανιστεί η οθόνη [SETTING1].
2. Πατήστε το κουμπί κάτω από την ένδειξη [CLEANING NOZZLE].
Το ακροφύσιο παραμένει σε θέση απόσυρσης στο εσωτερικό της μονάδας και καθαρίζεται για περίπου 15 δευτερόλεπτα.

Καθαρισμός του ακροφυσίου χειροκίνητα

Μπορείτε να καθαρίσετε τα ακροφύσια χειροκίνητα (για παράδειγμα, τρίβοντας αυτά τα τμήματα με ένα σφουγγάρι, για να καθαρίσετε τους λεκέδες κ.λπ). Ακολουθήστε τις παρακάτω διαδικασίες, για να προεκτείνετε τα ακροφύσια και να τα καθαρίσετε.

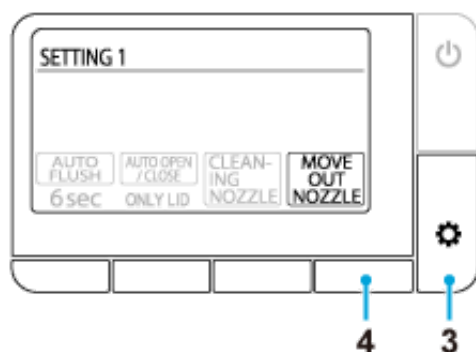

1. Ρυθμίστε τις λειτουργίες [\[AUTO FLUSH\]](#) και [\[AUTO OPEN/CLOSE\]](#) στο [OFF], για να τις απενεργοποιήσετε.
2. Σηκώστε το κάλυμμα του καθίσματος και το κάθισμα.
3. Πατήστε το κουμπί (ρύθμιση/επόμενο) επανειλημμένα μέχρι να εμφανιστεί η οθόνη [SETTING1].

4. Πατήστε το κουμπί κάτω από την ένδειξη [MOVE OUT NOZZLE].

Κάθε φορά που πατάτε το κουμπί, η τουαλέτα λειτουργεί με την ακόλουθη σειρά. Επίσης, η λειτουργία μπιντέ δεν είναι δυνατή σε αυτήν την κατάσταση.

1ο πάτημα: προεκτείνεται το ακροφύσιο πίσω πλύσης

2ο πάτημα: προεκτείνεται το ακροφύσιο μπροστινής πλύσης, αφού αποσυρθεί το ακροφύσιο πίσω πλύσης

3ο πάτημα: ανοίγει το κλείστρο του ακροφυσίου, αφού αποσυρθεί το ακροφύσιο μπροστινής πλύσης

4ο πάτημα: κλείνει το κλείστρο του ακροφυσίου

5. Καθαρίστε τα ακροφύσια.

6. Επαναφέρετε τη ρύθμιση για τις λειτουργίες [\[AUTO FLUSH\]](#) και [\[AUTO OPEN/CLOSE\]](#).

NOTE:

- Μην ασκείτε υπερβολική πίεση στα ακροφύσια, καθώς μπορεί να προκληθεί βλάβη.
- Μην τραβάτε και μην πιέζετε τα ακροφύσια. Το ακροφύσιο δεν θα αποσυρθεί και μπορεί να προκληθεί βλάβη.
Αν τραβήξετε ή πιέσετε τα ακροφύσια κατά λάθος, απενεργοποιήστε την τουαλέτα πατώντας το κουμπί λειτουργίας στην τουαλέτα και κατόπιν ενεργοποιήστε την μετά από 10 δευτερόλεπτα.
- Μην καθαρίζετε τα ακροφύσια με οδοντόβουρτσες.

Προφυλάξεις για τη χρήση της λειτουργίας Bluetooth®

Διατηρείτε το κάθισμα και το τηλεχειριστήριο μακριά από συσκευές που εκπέμπουν ραδιοκύματα.

Διατηρείτε το κάθισμα και το τηλεχειριστήριο όσο το δυνατόν πιο μακριά από τις παρακάτω συσκευές, προκειμένου να αποτρέπονται οι επιπτώσεις που οφείλονται στις παρεμβολές ραδιοκυμάτων.

- Φούρνοι μικροκυμάτων
- Συσσκευές ασύρματου LAN
- Συσσκευές συμβατές με Bluetooth®, εκτός smartphone
- Άλλες συσκευές που εκπέμπουν ραδιοκύματα στο εύρος ζώνης των 2,4 GHz (ψηφιακά ασύρματα τηλέφωνα, ασύρματες συσκευές ήχου, παιχνιδιοκονσόλες, περιφερειακές συσκευές ηλεκτρονικών υπολογιστών κ.λπ.)
- Αν φέρετε εμφυτεύσιμο καρδιομετατροπέα-απινιδωτή (καρδιακό βηματοδότη), διατηρείτε το τηλεχειριστήριο σε απόσταση τουλάχιστον 22 εκατοστών από το εμφύτευμα.

Εξυπηρέτηση After-sales

1. Πριν να απευθυνθείτε σε έναν επαγγελματία για επισκευή

Αν δεν είναι δυνατή η επίλυση των προβλημάτων με τα βήματα που περιγράφονται στην ενότητα "[Αντιμετώπιση προβλημάτων](#)", επικοινωνήστε με την GROHE για περαιτέρω οδηγίες. Θα πρέπει, επίσης, να επικοινωνήσετε με την GROHE στις ακόλουθες περιπτώσεις.

- Αν έχετε πρόσθετες ερωτήσεις που δεν καλύπτονται σε αυτό το εγχειρίδιο.
- Αν το καλώδιο ρεύματος υποστεί βλάβη.
- Αν το καλώδιο ρεύματος υπερθερμαίνεται.

Αν οι παραπάνω καταστάσεις δεν αντιμετωπιστούν, ενδέχεται να προκληθεί απροσδόκητο ατύχημα. Μην παραλείψετε να συμβουλευτείτε την GROHE.

NOTE:

- Ποτέ μην αποσυναρμολογείτε και μην τροποποιείτε αυτό το προϊόν, καθώς μπορεί να προκληθεί ηλεκτροπληξία, πυρκαγιά ή/και τραυματισμός. Επιπλέον, η αποσυναρμολόγηση του προϊόντος θα ακυρώσει την εγγύηση.
- Αν υπάρχει διαρροή νερού από το κάθισμα ή το δίκτυο παροχής νερού, απενεργοποιήστε την τουαλέτα πατώντας το κουμπί λειτουργίας στην τουαλέτα, καθώς μπορεί να προκληθεί ηλεκτροπληξία, πυρκαγιά ή να πλημμυρίσει το δάπεδο.
- Αν το κάθισμα ή το καλώδιο ρεύματος υποστούν βλάβη (αν υπάρχει αφύσικος θόρυβος, οσμή, καπνός, υψηλή θερμοκρασία, ρωγμή ή διαρροή νερού), απενεργοποιήστε αμέσως την τουαλέτα πατώντας το κουμπί λειτουργίας στην τουαλέτα και προσκομίστε το ελαττωματικό εξάρτημα για επισκευή. Ποτέ μην χρησιμοποιείτε ελαττωματικά εξαρτήματα, καθώς μπορεί να προκληθεί ηλεκτροπληξία ή πυρκαγιά.

2. Συμβουλευτείτε την Κάρτα εγγύησης

Αυτό το προϊόν συνοδεύεται από κάρτα εγγύησης. Διαβάστε προσεκτικά τη δήλωση εγγύησης, η οποία είναι διαθέσιμη στην Κάρτα εγγύησης που συνοδεύει αυτό το προϊόν. Φυλάξτε την απόδειξη αγοράς (τυπικά, η απόδειξη λιανικής πώλησης από τον αντιπρόσωπο της GROHE) σε ένα σημείο όπου θα μπορείτε να τη βρείτε εύκολα.

Η περίοδος της εγγύησης είναι 5 έτη από την ημερομηνία αγοράς.

Διαβάστε τη δήλωση εγγύησης, για να αποσαφηνίσετε ποια εξαρτήματα καλύπτονται και ποια δεν καλύπτονται από την εγγύηση.

3. Ζητήστε επισκευή

ΑΝ ΕΧΕΤΕ ΕΡΩΤΗΣΕΙΣ Ή ΑΝ ΥΠΑΡΧΟΥΝ ΕΞΑΡΤΗΜΑΤΑ ΠΟΥ ΕΧΟΥΝ ΥΠΟΣΤΕΙ ΒΛΑΒΗ Ή ΛΕΙΠΟΥΝ, ΜΗΝ ΕΠΙΚΟΙΝΩΝΗΣΕΤΕ ΚΑΙ ΜΗΝ ΕΠΙΣΤΡΕΨΕΤΕ ΑΥΤΟ ΤΟ ΠΡΟΪΟΝ ΣΤΟ ΚΑΤΑΣΤΗΜΑ ΑΓΟΡΑΣ. ΕΠΙΚΟΙΝΩΝΗΣΤΕ ΜΕ ΤΟΝ ΤΟΠΙΚΟ ΕΚΠΡΟΣΩΠΟ ΤΗΣ ΕΞΥΠΗΡΕΤΗΣΗΣ ΠΕΛΑΤΩΝ, Ο ΟΠΟΙΟΣ ΘΑ ΕΠΙΛΗΦΘΕΙ ΤΩΝ ΕΡΩΤΗΜΑΤΩΝ ΣΑΣ Ή ΤΩΝ ΠΡΟΒΛΗΜΑΤΩΝ ΠΟΥ ΜΠΟΡΕΙ ΝΑ ΑΝΤΙΜΕΤΩΠΙΖΕΤΕ.

Εντός της περιόδου εγγύησης

Όταν υποβάλλετε αίτημα επισκευής εντός της περιόδου ισχύος της εγγύησης, να έχετε διαθέσιμες τις ακόλουθες πληροφορίες.

Εκτός της περιόδου εγγύησης

Αν χρειαστεί επισκευή μετά τη λήξη της περιόδου εγγύησης, το κόστος της επισκευής βαρύνει τον κάτοχο του προϊόντος. Το κόστος της επισκευής περιλαμβάνει μια χρέωση τεχνικής εξυπηρέτησης, τα έξοδα μεταφοράς και το κόστος των εξαρτημάτων.

Στοιχεία που θα σας ζητηθούν

1. Τα στοιχεία επικοινωνίας σας (π.χ. όνομα, διεύθυνση, τηλέφωνο)
2. Σειριακός αριθμός
(συμβουλευτείτε την ετικέτα επισήμανσης στο πίσω μέρος του καλύμματος του καθίσματος.)
3. Ημερομηνία εγκατάστασης
(συμβουλευτείτε την κάρτα εγγύησης.)
4. Ο λόγος για τον οποίο ζητείται επισκευή

Επικοινωνία

Αντιπρόσωπος της GROHE/Εξυπηρέτηση πελατών της GROHE

D ☎ +49 571 3989 333 impressum@grohe.de	EST ☎ +372 6616354 grohe@grohe.ee	LV ☎ +372 6616354 grohe@grohe.ee	SK ☎ +420 277 004 190 grohe-cz@grohe.com
A ☎ +43 1 68060 info-at@grohe.com	F ☎ +33 1 49972900 marketing-fr@grohe.com	MAL ☎ +1 800 80 6570 info-singapore@grohe.com	T ☎ +66 2610 3685 info-singapore@grohe.com
AUS Argent Sydney ☎ +(02) 8394 5800 Argent Melbourne ☎ +(03) 9682 1231	FIN ☎ +358 10 8201100 teknocalor@teknocalor.fi	N ☎ +47 22 072070 grohe@grohe.no	TR ☎ +90 216 441 23 70 GroheTurkey@grome.com
B ☎ +32 16 230660 info.be@grohe.com	GB ☎ +44 871 200 3414 info-uk@grohe.com	NL ☎ +31 79 3680133 vragen-nl@grohe.com	UA ☎ +38 44 5375273 info-ua@grohe.com
BG ☎ +359 2 9719959 grohe-bulgaria@grohe.com	GR ☎ +30 210 2712908 nsapountzis@ath.forthnet.gr	NZ ☎ +09/373 4324	USA ☎ +1 800 4447643 us-customerservice@grohe.com
CAU ☎ +99 412 497 09 74 info-az@grohe.com	H ☎ +36 1 2388045 info-hu@grohe.com	P ☎ +351 234 529620 commercial-pt@grohe.com	VN ☎ +84 8 5413 6840 info-singapore@grohe.com
CDN ☎ +1 888 6447643 info@grohe.ca	HK ☎ +852 2969 7067 info@grohe.hk	PL ☎ +48 22 5432640 biuro@grohe.com.pl	AL BIH HR KS ME MK SLO SRB ☎ +385 1 2911470 adria-hr@grohe.com
CH ☎ +41 448777300 info@grohe.ch	I ☎ +39 2 959401 info-it@grohe.com	RI ☎ +62 21 2358 4751 info-singapore@grohe.com	Eastern Mediterranean, Middle East - Africa Area Sales Office: ☎ +357 22 465200 info@grome.com
CN ☎ +86 21 63758878	IND ☎ +91 124 4933000 customercare.in@grohe.com	RO ☎ +40 21 2125050 info-ro@grohe.com	IR OM UAE YEM ☎ +971 4 3318070 grohedubai@grome.com
CY ☎ +357 22 465200 info@grome.com	IS ☎ +354 515 4000 jonst@byko.is	ROK ☎ +82 2 559 0790 info-singapore@grohe.com	Far East Area Sales Office: ☎ +65 6311 3600 info@grohe.com.sg
CZ ☎ +420 277 004 190 grohe-cz@grohe.com	J ☎ +81 3 32989730 info@grohe.co.jp	RP ☎ +63 2 8041617	
DK ☎ +45 44 656800 grohe@grohe.dk	KZ ☎ +7 727 311 07 39 info-cac@grohe.com	RUS ☎ +7 495 9819510 info@grohe.ru	
E ☎ +34 93 3368850 grohe@grohe.es	LT ☎ +372 6616354 grohe@grohe.ee	S ☎ +46 771 141314 grohe@grohe.se	
		SGP ☎ +65 6 7385585 info-singapore@grohe.com	

Úvod

O této příručce	
Přečtete si před použitím.....	867
Ovládání a tlačítka	
Hlavní jednotka.....	868
Dálkový ovladač.....	870

Pokyny k použití

Obecné používání	
Seznam obrazovek.....	872
Základní postup.....	875
Oplach se sprchou.....	877
Sušení teplým vzduchem.....	879
Ovládání aplikací pro chytrý telefon.....	880
Nastavení	
Funkce automatické otevření a zavření sedátka/víka.....	882
Funkce automatického spláchnutí (VOLITELNĚ).....	883
Funkce odsávání pachů.....	884
Funkce nočního osvětlení.....	885
Zvuk stisknutí tlačítek.....	886
Nastavení LED tlačítka Zastavení.....	887
Změna jazyka.....	888
Obnovení výchozích nastavení.....	889

Odstraňování závad

Všechny funkce	
Nefungují žádné funkce.....	890
Dálkový ovladač nefunguje.....	891
Oplach	
Voda nestříká.....	892
Voda začne stříkat po určité době.....	893
Voda není teplá.....	894
Příliš nízký tlak vody.....	895
Klapka trysky je nestabilní.....	896
Voda nestříká správným směrem.....	897
Ze sedátka vychází bublavý zvuk.....	898
Odsávání pachů	
Ventilátor odsávání pachů se nevypne.....	899
Ventilátor odsávání pachů nefunguje.....	900
Účinky odsávání pachů jsou slabší.....	901
Automatické spláchnutí	
Toaleta nesplachuje automaticky.....	902
Proud vody je slabý nebo se toaleta nespláchne zcela.....	903
Záchodová mísa je ucpaná.....	904
Vysoušení	
Vysoušení nefunguje.....	905
Vzduch není teplý.....	906
Teplý vzduch se náhle vypne.....	907
Funkce automatické otevření a zavření sedátka/víka	
Víko sedátka se zavírá příliš rychle.....	908
Sedátko a víko se neotevírají nebo nezavírají automaticky.....	909
Víko sedátka se pohybuje, i když se v blízkosti toalety nikdo nenachází.....	910
Víko sedátka zůstalo otevřené.....	911
Aplikace pro chytrý telefon	
Nelze spárovat chytrý telefon s toaletou.....	912
Nelze připojit chytrý telefon k toaletě.....	913
Nelze se připojit k toaletě nebo toaletu nelze ovládat pomocí aplikace.....	914

Různé

Kapky vody na spodní straně toalety	915
Klapka trysky se nezavírá	916

Čištění

Před čištěním

Zásady.....	917
-------------	-----

Čištění

Sedátko toalety, víko, kryty a dálkový ovladač (plastové díly).....	918
Demontáž víka pro čištění.....	919
Záchodová mísa (keramické části).....	922
Klapka trysky/filtr odsávání pachů.....	923
Tryska.....	925

Důležité upozornění

Informace o funkci Bluetooth®

Zásady používání funkce Bluetooth®.....	927
---	-----

Poprodejní servis

Poprodejní servis.....	928
Kontakt	930

Přečtěte si před použitím

Aby bylo zaručeno správné používání tohoto produktu, před jeho použitím si pozorně přečtěte tuto příručku a tištěnou „STRUČNOU PŘÍRUČKU“.

Nedodržení bezpečnostních zásad uvedených v tištěné „STRUČNÉ PŘÍRUČCE“ (součást dodávky) může mít za určitých okolností za následek vážné nehody.

Každá z těchto zásad je velmi důležitá pro bezpečnost a musí být přísně dodržována.

V případě nehody v důsledku nesprávného používání nenese společnost GROHE žádnou odpovědnost za škody.

Hlavní jednotka

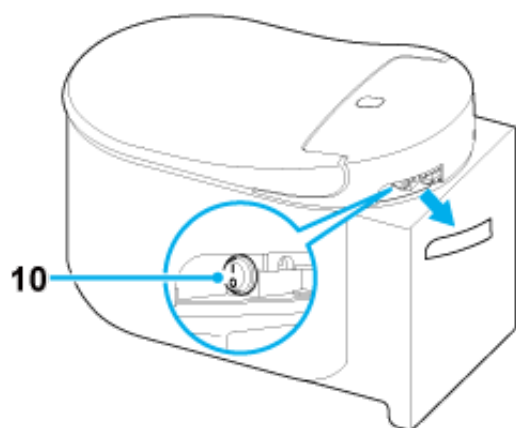
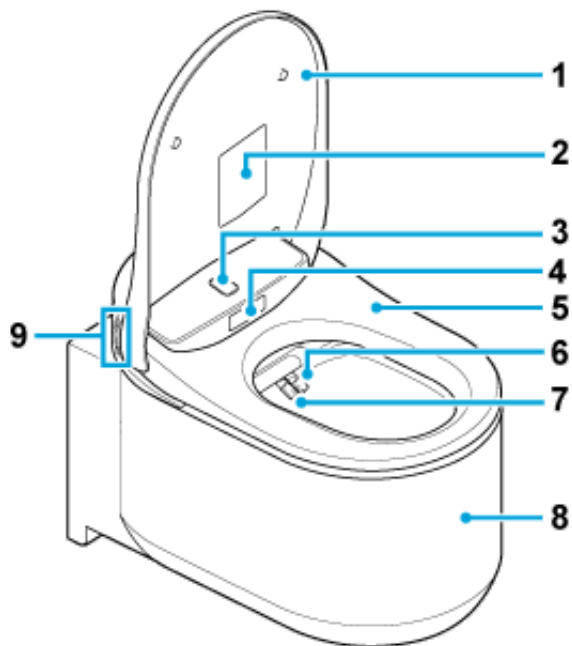

- 1 Víko sedátka toalety
- 2 Štítek s upozorněním
*Tento štítek neodstraňujte.
- 3 Horní senzor těla
- 4 Dolní senzor těla
- 5 Sedátko toalety
- 6 Tryska (pro zadní oplach)
- 7 Tryska (pro přední oplach)
- 8 Záchodová mísa

9 Tlačítka funkcí

 : Přední oplach (pro ženy)

 : Zadní oplach

 : Nastavení intenzity oplachu. +

 : Nastavení intenzity oplachu. -

10 Tlačítko napájení

NOTE:

- Chcete-li spláchnout ručně, stiskněte nástěnné tlačítko splachování.

Dálkový ovladač

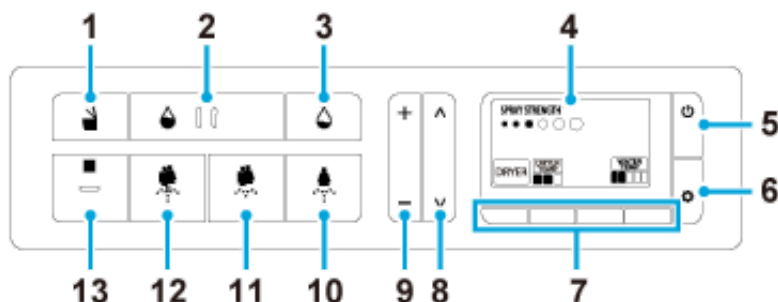

- 1 Tlačítko otevření/zavření sedátka toalety
- 2 Tlačítko spláchnutí (velká strana) (VOLITELNĚ)*
- 3 Tlačítko spláchnutí (malá strana) (VOLITELNĚ)*
- 4 Obrazovka
- 5 Tlačítko napájení/hlavní nabídka
- 6 Tlačítko nastavit/další
- 7 Tlačítka funkcí
- 8 Tlačítka úpravy polohy trysky
- 9 Tlačítka pro úpravu tlaku vody
- 10 Tlačítko předního oplachu (pro ženy)
- 11 Tlačítko zadního jemného oplachu
- 12 Tlačítko zadního oplachu
- 13 Tlačítko zastavení

*Tlačítka splachování fungují, pouze když je funkce automatického splachování vybavena nádržkou GROHE.

NOTE:

- Po stisknutí tlačítka (napájení/hlavní nabídka) se zobrazí obrazovka vypnutí.
- Neprovedete-li během 30 sekund další operaci, na obrazovce se znovu zobrazí hlavní nabídka. V takovém případě začněte s ovládáním od začátku.
- Při používání dálkového ovladače za nízké okolní teploty se na displeji může zobrazovat reziduální obraz. Nejedná se o závadu. Po obnovení normální okolní teploty bude displej zobrazovat normálně.
- Na displeji se může chvilkově zobrazovat negativní obraz. Nejedná se o závadu.

Výměna baterií v dálkovém ovladači

Když se na displeji zobrazí indikátor  nebo zpráva „Replace the battery.“, vyměňte baterie.

1. Odmontujte šroubek a podložku z dálkového ovladače.

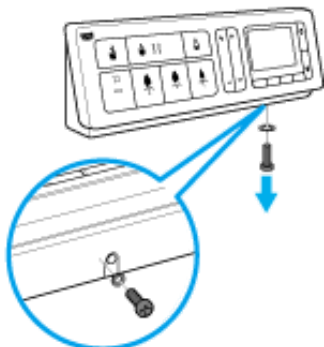

2. Vysuňte dálkový ovladač z držáku.

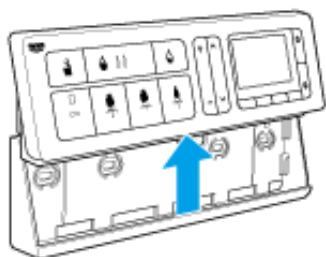

3. Sejměte zadní kryt a vyměňte staré baterie za nové (dvě alkalické baterie 1,5 V AA).

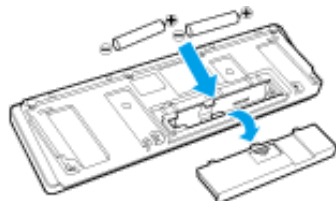

4. Nasaďte zadní kryt a zasuňte dálkový ovladač do držáku. Potom jej zajistěte podložkou a šroubkem.

NOTE:

- Při výměně baterií se nedotýkejte tlačítek na dálkovém ovladači.
- Po vyjmutí baterií se na displeji mohou zobrazit svislé čáry. Nejedná se o závadu. Tyto svislé čáry opět zmizí po vrácení baterií do dálkového ovladače.

Seznam obrazovek

Hlavní nabídka

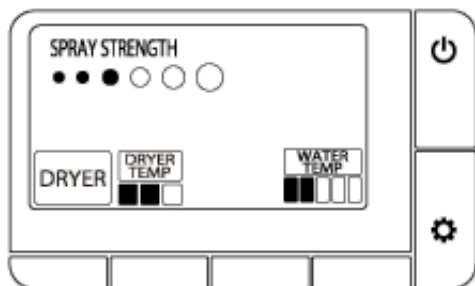

Během oplachu

Zadní oplach

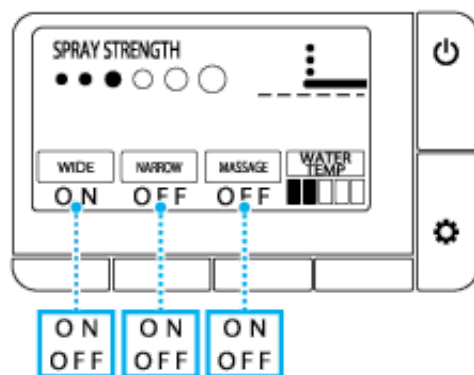

Přední oplach

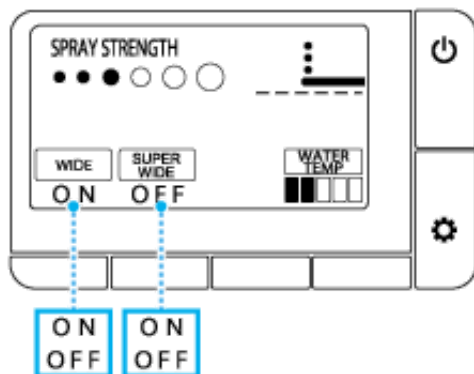

Obrazovka nastavení

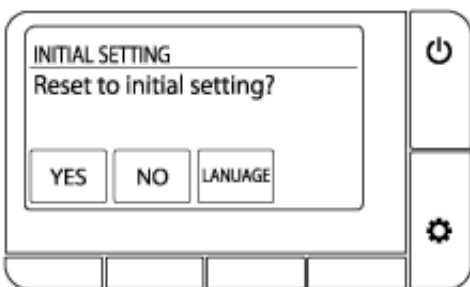
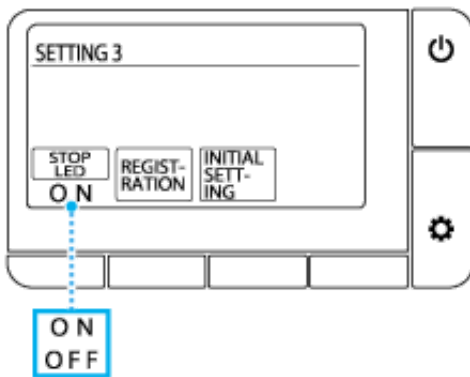
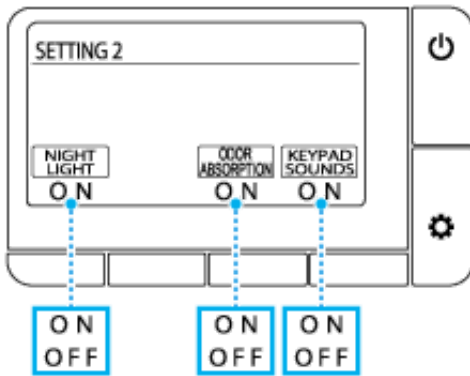
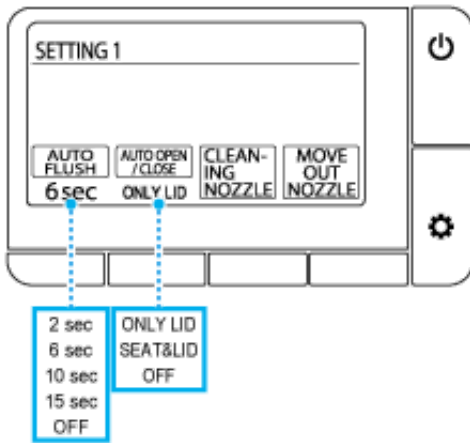

Výběr jazyka

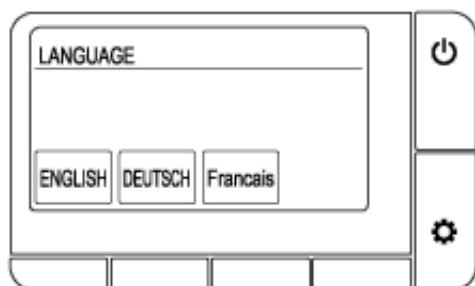

Chybová zpráva

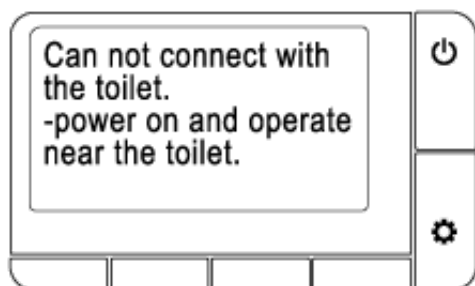
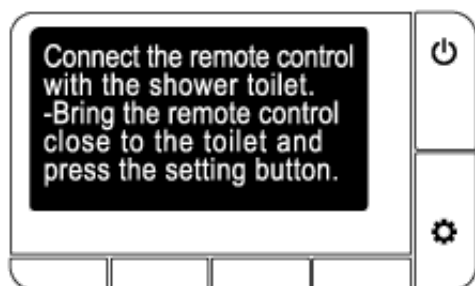
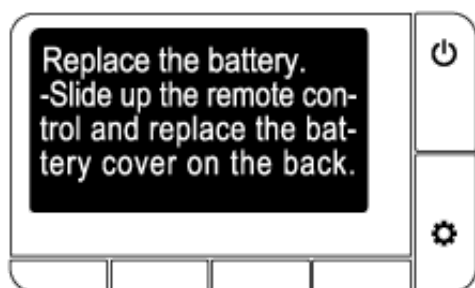
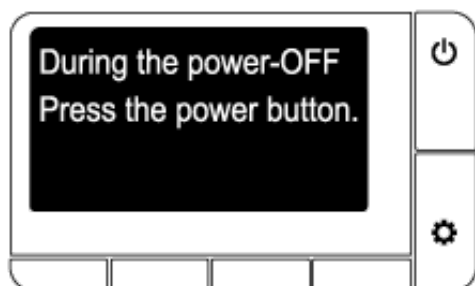



Základní postup

1. Postavte se před sedátko toalety.
Automaticky se otevře víko sedátka toalety.



NOTE:

- Stisknutím tlačítka  (otevřít/zavřít) se otevře sedátko.

2. Posadte se sedátko toalety. Spustí se odsávání pachů.
3. Pro oplach stiskněte tlačítko  (zadní oplach), tlačítko  (jemný zadní oplach) nebo tlačítko  (přední oplach pro ženy).

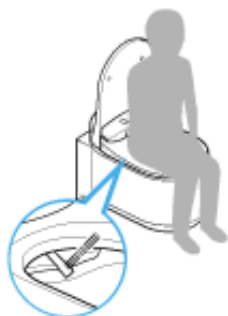



Oplach vypnete stisknutím tlačítka  (zastavení).

4. Stisknutím tlačítka pod indikátorem [DRYER] zapnete osušení teplým vzduchem. Osušení vypnete stisknutím tlačítka  (zastavení).





5. Vstaňte z toalety.

- Automatické spláchnutí: spláchnutí bude provedeno automaticky.
- Dálkové spláchnutí: stiskněte tlačítko  (spláchnout/velká strana) nebo tlačítko  (spláchnout/malá strana).
- Ruční spláchnutí: stiskněte nástěnné tlačítko splachování.



NOTE:

- Funkce automatického spláchnutí je k dispozici pouze u nádržky GROHE s funkcí automatického spláchnutí.
- Tlačítka  /  na dálkovém ovladači fungují, pouze když je nainstalována nádržka GROHE s funkcí automatického spláchnutí.

6. Opusťte toaletu.

Automaticky se zavře víko sedátka toalety. Víko sedátka toalety se zavře automaticky přibližně 1 minutu po opuštění toalety.

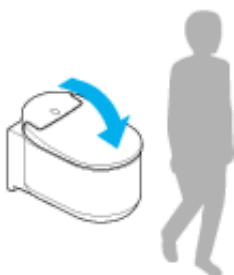

NOTE:

- Stisknutím tlačítka  (otevřít/zavřít) se zavře sedátko.

Oplach se sprchou

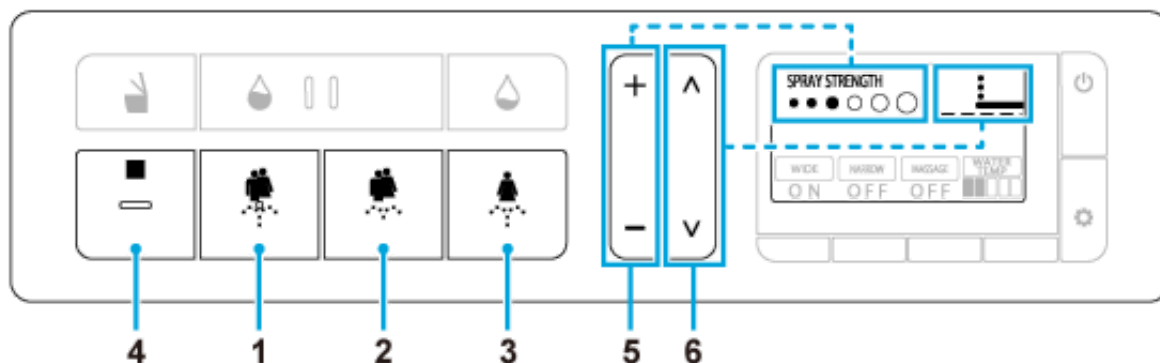

- 1 Tlačítko (zadní oplach): opláchnutí zadní části těla
- 2 Tlačítko (jemný zadní oplach): jemné opláchnutí zadní části těla
- 3 (přední oplach pro ženy): opláchnutí přední části těla
- 4 Tlačítko (zastavení): zastavení oplachu
- 5 Tlačítko pro úpravu tlaku vody (+/-): slouží k nastavení intenzity proudu (6 úrovní) během oplachu
- 6 Tlačítko úpravy polohy trysky (^ / v): slouží k nastavení pozice trysky (5 úrovní: výchozí/2 úrovně vpřed/2 úrovně vzad) během oplachu

Dodatečné ovládání

Během oplachování použijte tlačítka pod indikátory na displeji.

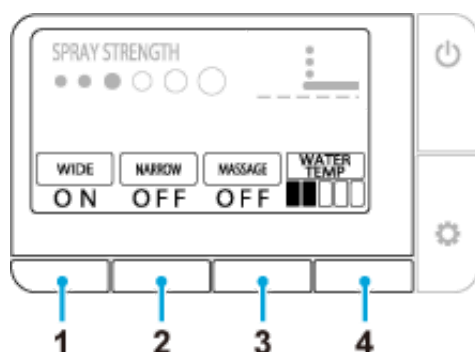

- 1 [WIDE] (): posouvá trysku dozadu a dopředu pro větší rozsah oplachu
- 2 [SUPER WIDE] (): rozšířený rozsah oplachu
[NARROW] (): posouvá dozadu a dopředu v kratším rozsahu
- 3 [MESSAGE] (): střídá dvě úrovně tlaku vody pro efekt masáže
- 4 [WATER TEMP] (): slouží k úpravě teploty vody (6 úrovní: vypnuto (teplota vody), nízká

(přibližně 28°C) až vysoká (přibližně 40°C))

NOTE:

- Funkci oplachu nelze používat, pouze když je obsazeno sedátko toalety.
- Oplach se po 2 minutách automaticky vypne. Když je během oplachu použita funkce masáže a podobně, může se funkce sprchy prodloužit až na 6 minut.
- Voda začne stříkat z bodu v blízkosti trysek po usednutí na toaletní sedátko nebo bezprostředně před nebo po funkci oplachu. Nejedná se o závadu.
- Když je teplota přívodu vody extrémně nízká, například v zimě, může se teplota sprchovací vody pocitově snížit.
- Aby se omezilo rozstříkávání vody při oplachování, posaďte se na toaletním sedátku více dozadu.
- Spláchnutím se sprcha vypne. Během splachování nelze sprchu použít.
- Sprchu nepoužívejte příliš dlouho. Tuto funkci nepoužívejte k mytí vnitřní částí konečnicku, vagíny ani močovodu.
- Tuto funkci nepoužívejte ke zintenzivnění pohybu obsahu mísy. Během používání této funkce rovněž úmyslně nevyklučujte.
- Tuto funkci nepoužívejte v případě bolestivosti nebo podráždění přirození.
- V případě zdravotní léčby přirození uživatele dodržujte při používání této funkce pokyny lékaře.

Sušení teplým vzduchem



- 1 [DRYER]: stisknutím tlačítka pod tímto indikátorem použijete funkci sušení
- 2 [DRYER TEMP]: stisknutím tlačítka pod tímto indikátorem na obrazovce během sušení lze upravit teplotu osušení
 - ■ □ střední (přibl. 40 °C)
 - ■ ■ vysoká (přibl. 55 °C)
 - □ □ nízká (pokojová tepl.)
- 3 ■ (Stop): vypne funkci vysoušení

NOTE:

- Pokud na obrazovce není zobrazeno tlačítko [DRYER], stiskněte tlačítko (napájení/hlavní nabídka).
- Po vypnutí funkce vysoušení se obnoví výchozí nastavení teploty vysoušení.
- Funkce vysoušení se automaticky vypne přibližně po 4 minutách.

Ovládání aplikací pro chytrý telefon

Toaletu lze ovládat chytrým telefonem vybaveným funkcí Bluetooth® s použitím speciální aplikace „SENSIA ARENA“.

Instalace aplikace

Pro operační systém Android

Na webu Google Play vyhledejte aplikaci „SENSIA ARENA“ a nainstalujte ji.



Pro operační systém iOS

Na webu App Store vyhledejte aplikaci „SENSIA ARENA“ a nainstalujte ji.



První použití aplikace (výchozí nastavení)

1. Spustíte aplikaci.
2. Zobrazí se právní omezení a následně pokyny pro používání této aplikace.
Prosím přečtěte si a potvrďte detaily a klepněte dvakrát na [Agree] a [Next].
3. Zapněte funkci Bluetooth chytrého telefonu.

- **Pro operační systém Android**

Když se na obrazovce pro výběr zařízení Bluetooth zobrazí zpráva s žádostí o připojení Bluetooth, povolte chytrému telefonu navázat připojení s toaletou. Potom se zobrazí obrazovka pro výběr toalety.

- **Pro operační systém iOS**

Zapněte funkci Bluetooth v části Nastavení.

Spárování toalety s chytrým telefonem vybaveným funkcí Bluetooth®

1. Otevřete víko sedátka toalety.
2. Nastavte dálkový ovladač na hlavní nabídce a stiskněte a podržte tlačítka pod [DRYER] a [WATER TEMP] současně déle než 2 sekundy.
3. Do 1 minuty od výše uvedené operace provedte spárování.

- **Pro operační systém Android**

1. Spustíte aplikaci „SENSIA ARENA“ a klepněte na horní obrazovku.

Chvilku počkejte, než se zobrazí zpráva o spojení.

2. Po zobrazení zprávy s žádostí o spárování Bluetooth potvrďte název zařízení „Shower toilet“ a spárujte.

U některých modelů chytrých telefonů otevřete panel oznámení v horní části obrazovky a klepněte na tlačítko požadavku na nastavení párování.

- **Pro operační systém iOS**

1. Spustíte aplikaci „SENSIA ARENA“ a klepněte na horní obrazovku. Chvilku počkejte, než se zobrazí zpráva o spojení.
2. Po zobrazení zprávy s žádostí o spárování Bluetooth potvrďte název zařízení „Shower toilet“ a spárujte.

Po dokončení párování toaleta třikrát pípne. Po dokončení párování již při dalším připojení není nutné tyto kroky opakovat.

NOTE:

- Prosím postupujte opatrně, aby vám chytrý telefon nespadol do záchodové mísy. Společnost GROHE nenese žádnou odpovědnost za jakékoli poškození chytrého telefonu.
- Společnost GROHE nezaručuje, že tato funkce bude fungovat se všemi chytrými telefony, které jsou kompatibilní s připojením Bluetooth.
- K této toaletě může být připojen pouze 1 chytrý telefon najednou.
- V této toaletě lze uložit až 7 párovacích údajů chytrého telefonu. Pokud je spárován 8. chytrý telefon, je nutno znovu spárovat chytrý telefon s nejstaršími párovacími údaji.
- Když je toaleta připojena k chytrému telefonu, nelze ovládat funkce oplachování (síla proudu, poloha trysky atd.) z dálkového ovladače. Lze ovšem použít tlačítko ■ (zastavení) pro vypnutí funkce oplachu.
- Stisknutím tlačítka ■ (zastavení) ukončete připojení Bluetooth.
- Při ovládání toalety chytrým telefonem se nacházejte v prostoru záchoda. Rovněž neovládejte chytrým telefonem toaletu, kterou právě používá jiná osoba.

Podmínky použití této aplikace

1. Společnost GROHE nenese odpovědnost za přesnost, užitečnost, kompletnost, použitelnost pro konkrétní účely a bezpečnost údajů uvedených v této aplikaci.
2. S výjimkou úmyslných případů nebo hrubé nedbalosti ze strany společnosti GROHE nenese společnost GROHE žádnou odpovědnost v případě, kdy uživatel utrpí jakoukoli formu škody z důvodu používání nebo nemožnosti používat tuto aplikaci.
3. Zákazníci souhlasí, že odpovědnosti související s používáním této aplikace jsou výhradně na nich a že odpovědnost a náklady na řešení sporů mezi uživatelem a třetí stranou ponese uživatel, protože na společnost GROHE se nebude žádná odpovědnost vztahovat.
4. Společnost GROHE neponese žádnou odpovědnost v případě, že dojde ke ztrátě údajů zaregistrovaných nebo poskytnutých uživatelem prostřednictvím této aplikace, a to i z důvodu, který lze přisoudit společnosti GROHE.
5. Společnost GROHE neponese žádnou odpovědnost v případě, dojde-li během používání související služby uživatelem ke sporu nebo škodám. Společnost GROHE neposkytuje žádnou formu záruky ohledně této aplikace včetně funkcí, kvality, kontinuity provozu a záležitostí souvisejících s existencí nebo neexistencí porušení práv jiných stran.

Funkce automatické otevření a zavření sedátka/víka

Lze nastavit funkci automatického otevření/zavření víka sedátka toalety nebo víka sedátka toalety a zároveň sedátka toalety.

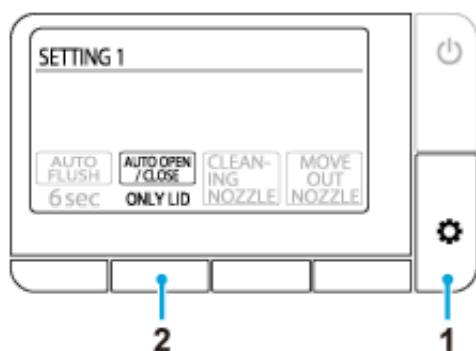

1. Opakovaně stiskněte tlačítko (nastavit/další), dokud se nezobrazí obrazovka [SETTING1].
2. Opakovaným stisknutím tlačítka pod [AUTO OPEN/CLOSE] vyberte nastavení.
 [ONLY LID]: automaticky otevře/zavře sedátko toalety (výchozí nastavení)
 [SEAT & LID]: automaticky otevře/zavře sedátko a víko toalety
 [OFF]: funkce automatického otevření a zavření je vypnutá

NOTE:

- Přímé sluneční světlo a zařízení pro vytápění mohou mít vliv na nesprávné fungování snímače a víko sedátka toalety se může automaticky otevřít.
- Při ručním otevírání nebo zavírání víka sedátka toalety postupujte jemně. V opačném případě by mohlo dojít k poškození víka sedátka toalety nadměrnou silou.
- Sedátko ani víko sedátka toalety manuálně neblokuje, nezastavujte ani nepohybujte v protisměru. V opačném případě by mohlo dojít k poškození nebo závadě funkce automatického zavírání.
- Při okolní teplotě nad 30°C nemusí snímač zaregistrovat uživatele. V takovém případě vyvětrejte záchod, snižte teplotu nebo se přesuňte blíže k toaletě.

Funkce automatického spláchnutí (VOLITELNĚ)



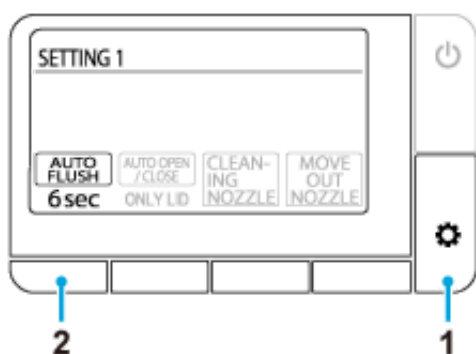

*Tato funkce je k dispozici pouze u nádržky GROHE s funkcí automatického spláchnutí.

Automaticky spláchne toaletu ve výchozím nastavení přibližně 6 sekund poté, co se uživatel zvedne z toalety. Rovněž lze nastavit zpoždění tohoto spláchnutí.



1. Opakovaně stiskněte tlačítko  (nastavit/další), dokud se nezobrazí obrazovka [SETTING1].
2. Opakovaným stisknutím tlačítka pod [AUTO FLUSH] vyberte nastavení.
 - [2 sec]: spláchne po 2 sekundách
 - [6 sec]: spláchne po 6 sekundách (výchozí nastavení)
 - [10 sec]: spláchne po 10 sekundách
 - [15 sec]: spláchne po 15 sekundách
 - [OFF]: funkce automatického spláchnutí je vypnutá

NOTE:

- Dojde-li k přerušení přívody vody do toalety, naplňte kyblík vodou a pečlivě vylijte obsah do záchodové mísy pro ruční spláchnutí. Podle potřeby zopakujte.
- Když uživatel spotřebuje příliš mnoho toaletního papíru, stisknutím tlačítka  (spláchnout/malá strana) se obsah mísy nemusí zcela spláchnout. V takovém případě stiskněte tlačítko  (spláchnout/velká strana).
- Souvislé splachování nemusí být možné. V takovém případě chvíli počkejte a spláchněte toaletu ručně stisknutím tlačítek  /  nebo nástěnného tlačítka splachování.
- Funkce automatického spláchnutí se neaktivuje, pokud uživatel seděl na toaletě méně než 10 sekund.

Funkce odsávání pachů

Funkce odsávání pachů se aktivuje při otevření víka sedátka toalety nebo když se uživatel posadí na sedátko toalety. Vypne se automaticky přibližně 1 minutu poté, co se uživatel zvedne z toalety. Funkci odsávání pachů, která odvádí ze záchodové mísy zápach, lze nastavit.

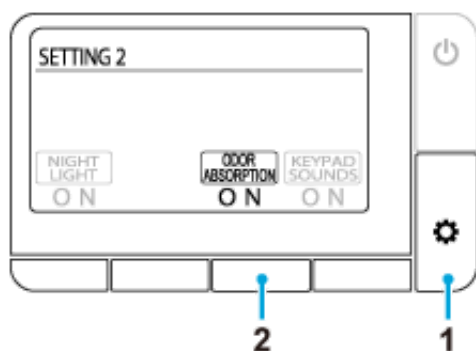



1. Opakovaně stiskněte tlačítko (nastavit/další), dokud se nezobrazí obrazovka [SETTING2].
2. Opakovaným stisknutím tlačítka pod [ODOR ABSORPTION] vyberte nastavení.
 [ON]: funkce odsávání pachů je zapnutá (výchozí nastavení)
 [OFF]: funkce odsávání pachů je vypnutá

Funkce nočního osvětlení

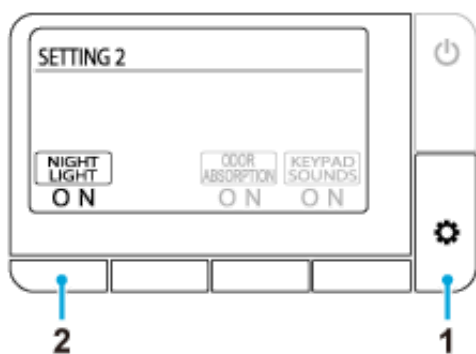
Když senzor detekuje uživatele, vnitřní stranu mísy osvětlí měkké světlo. Když uživatel opustí toaletu, osvětlení přibližně po 1 minutě automaticky zhasne.



1. Opakovaně stiskněte tlačítko  (nastavit/další), dokud se nezobrazí obrazovka [SETTING2].
2. Opakovaným stisknutím tlačítka pod [NIGHT LIGHT] vyberte nastavení.
 [ON]: funkce nočního osvětlení je zapnutá a tlačítko  (zastavení) oranžově bliká. (Výchozí)
 [OFF]: funkce nočního osvětlení je vypnutá

Zvuk stisknutí tlačítek

Lze zapnout nebo vypnout zvuk stisknutých tlačítek dálkového ovladače.

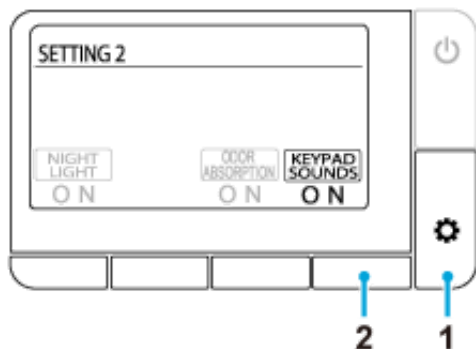

1. Opakovaně stiskněte tlačítko  (nastavit/další), dokud se nezobrazí obrazovka [SETTING2].
2. Opakovaným stisknutím tlačítka pod [KEYPAD SOUND] vyberte nastavení.
 [ON]: zvuk stisknutí tlačítek je zapnutý (výchozí)
 [OFF]: zvuk stisknutí tlačítek je vypnutý

Nastavení LED tlačítka Zastavení

Lze zapnout nebo vypnout blikání tlačítka ■ (zastavení) během funkce nočního osvětlení.



1. Opakovaně stiskněte tlačítko ⚙ (nastavit/další), dokud se nezobrazí obrazovka [SETTING3].
2. Opakovaným stisknutím tlačítka pod [STOP LED] vyberte nastavení.
 - [ON]: LED bliká (výchozí)
 - [OFF]: LED zhasne

Změna jazyka

Lze měnit jazyk obrazovky (angličtina/němčina/francouzština).

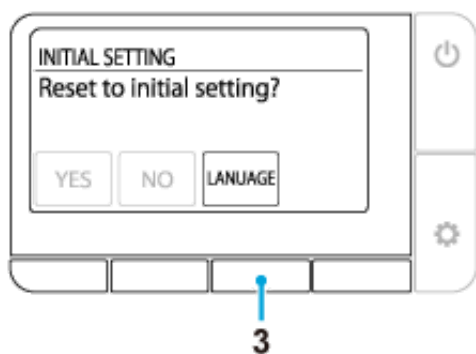
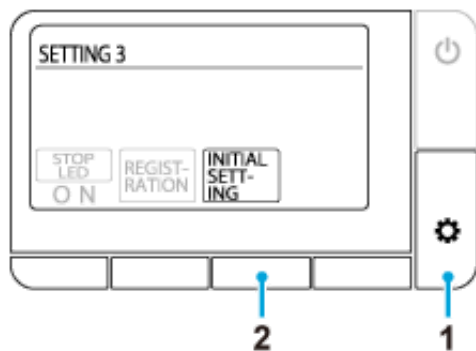

1. Opakovaně stiskněte tlačítko (nastavit/další), dokud se nezobrazí obrazovka [SETTING3].
2. Stiskněte tlačítko pod [INITIAL SETTING].
3. Opakovaně stiskněte tlačítko pod [LANGUAGE] a potom vyberte požadovaný jazyk.
 - [ENGLISH]: angličtina (výchozí)
 - [DEUTSCH]: němčina
 - [Francais]: francouzština

Obnovení výchozích nastavení

Lze obnovit výchozí tovární nastavení všech funkcí s výjimkou nastavení jazyka.

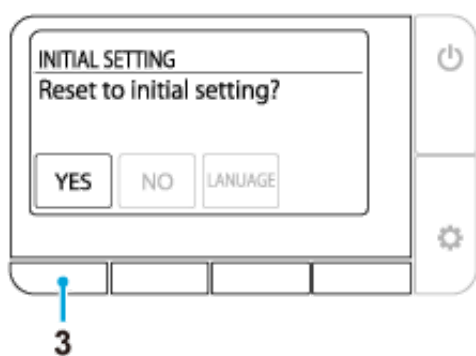
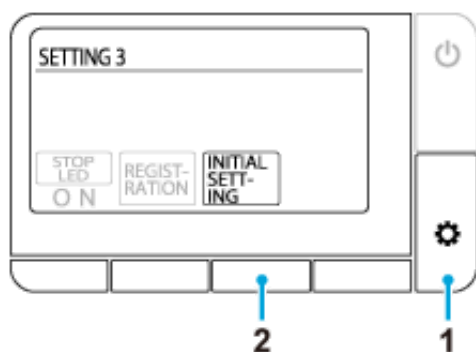

1. Opakovaně stiskněte tlačítko  (nastavit/další), dokud se nezobrazí obrazovka [SETTING3].
2. Stiskněte tlačítko pod [INITIAL SETTING].
3. Stiskněte tlačítko pod [YES].

Nefungují žádné funkce

Není dodáván elektrický proud.

🔗 Zkontrolujte, zda není přerušena dodávka elektrické energie, zda není rozpojený jistič nebo jiné možné případy.

Napájení toalety je vypnuté.

🔗 Zapněte napájení stisknutím tlačítka napájení na toaletě.

Došlo ke zkratu.

🔗 Vypněte napájení toalety a požádejte o opravu.

Není k dispozici napětí 220–240 V.

🔗 Vypněte napájení toalety a požádejte o opravu.

Dálkový ovladač nefunguje

Dálkový ovladač je vypnutý.

☞ Stisknutím tlačítka  (napájení/hlavní nabídka) zapněte napájení.

Baterie jsou vybité (je zobrazena zpráva „Replace the battery.“).

☞ [Vyměňte baterie za nové.](#)

Baterie nejsou vloženy správně.

☞ Vložte baterie ve správné orientaci.

V blízkosti sedátka nebo dálkového ovladače jsou umístěny kovové předměty.

☞ Odstraňte kovové předměty.

Toaleta je připojena k chytrému telefonu.

☞ Stisknutím tlačítka  (zastavení) ukončete připojení Bluetooth.

Používá se jiný dálkový ovladač, než byl dodán.

☞ Když se používá jiný dálkový ovladač, než byl dodán, je třeba jej zaregistrovat v toaletě. Pokyny pro registraci viz část „Dálkový ovladač není správně zaregistrován.“ níže.

Dálkový ovladač není správně zaregistrován.

☞ Podle následujících pokynů zaregistrujte dálkový ovladač v toaletě.

1. Odmontujte šroubek a podložku z držáku dálkového ovladače.
2. Vysuňte dálkový ovladač z držáku a umístěte dálkový ovladač do blízkosti toalety.
3. Stiskněte tlačítko  (nastavit/další).
4. Postupujte podle zprávy na displeji.

Voda nestříká

Je zavřený ventil přívodu vody.

🔧 Ventil přívodu vody se nachází uvnitř nádržky. Požádejte o opravu.

Sítka je ucpané.

🔧 Sítka se nachází uvnitř záchodové mísy. Požádejte o opravu.

Tlak přívodu vody je příliš nízký nebo je nastavena nejnižší úroveň tlaku vody.

🔧 Stiskněte část [+ tlačítka pro úpravu tlaku vody](#).



Dolní senzor těla nerozpoznal uživatele.

🔧 Posadte se na sedátko toalety. Nebo změňte polohu sezení. Například se posadte na sedátku více dozadu.

Oblečení ztěžuje detekci.

🔧 Umožněte senzoru detekovat pokožku uživatele.

Toaleta se splachuje.

🔧 Toto není problém. Splachování má přednost. Po spláchnutí toalety znovu stiskněte tlačítko  (zadní oplach), tlačítko  (jemný zadní oplach) nebo tlačítko  (přední oplach pro ženy).

Voda začne stříkat po určité době

Teplota vody přiváděné do sedátka je příliš nízká.

🔗 Toto není problém. Když je teplota vody velmi nízká, například v zimě, může voda začít stříkat později, protože se musí ohřát.

Voda není teplá

Je použito nejnižší nastavení teploty vody.

☞ Stiskněte tlačítko pod [\[WATER TEMP\]](#) a nastavte vhodnou úroveň teploty.

Teplota přívodu vody je extrémně nízká.

☞ Když je teplota přívodu vody extrémně nízká, například v zimě, může se teplota sprchovací vody pocitově snížit.

Příliš nízký tlak vody

Je nastavena nejnižší úroveň tlaku vody.

🔗 Stiskněte část [+ tlačítka pro úpravu tlaku vody](#).

Klapka trysky je nestabilní

Při čištění kartáčem nebo jinými nástroji došlo ke kontaktu s klapkou a klapka spadla.

👉 [Nasadte klapku trysky správně.](#)

Voda nestříká správným směrem

Špička trysky není zarovnána ve správné poloze.

🔧 Zarovnejte špičku trysky správně.

Ze sedátka vychází bublavý zvuk

Při vypínání oplachu vychází ze sedátka bublavý zvuk.

👉 Toto není problém. Tento zvuk vytváří motor při normálním provozu toalety. Toto není problém, pokud lze správně nastavit tlak vody a/nebo polohu trysky.

Ventilátor odsávání pachů se nevypne

Dolní senzor těla je znečištěný nebo mokrá.

👉 Otřete senzor vlhkým a měkkým hadříkem.

Ventilátor odsávání pachů nefunguje

Funkce [ODOR ABSORPTION] je vypnutá.

🔗 Nastavte funkci [\[ODOR ABSORPTION\]](#) na [ON].

Dolní senzor těla je znečištěný nebo uživatel sedí na toaletě déle než 2 hodiny.

🔗 Senzor nemusí detekovat správně. Otřete senzor vlhkým a měkkým hadříkem. Ventilátor odsávání pachů se automaticky vypne po 2 hodinách nepřerušného provozu.

Účinky odsávání pachů jsou slabší

Nečistoty na dezodorizačním zásobníku mohou způsobit nedostatečný efekt odsávání pachů.

☞ Pokud je cítit zápach, [vyčistěte dezodorizační zásobník](#).

Skončila životnost dezodorizačního zásobníku?

☞ Vyměňte dezodorizační zásobník. Při vyjímání a vkládání zásobníku postupujte podle pokynů v části „[Čištění filtru odsávání pachů](#)“.

Toaleta nesplachuje automaticky

Volba [AUTO FLUSH] je nastavena na [OFF].



🔗 Nastavte volbu [\[AUTO FLUSH\]](#) na jinou možnost, než [OFF].

Je nainstalována jiná nádržka na vodu, než nádržka GROHE s funkcí automatického spláchnutí.

🔗 Tato funkce je k dispozici pouze u nádržky GROHE s funkcí automatického spláchnutí.

Proud vody je slabý nebo se toaleta nespláchne zcela

Bylo použito příliš mnoho toaletního papíru.

🔗 Když uživatel spotřebuje příliš mnoho toaletního papíru, stisknutím tlačítka  (spláchnout/malá strana) se obsah mísy nemusí zcela spláchnout. V takovém případě stiskněte tlačítko  (spláchnout/velká strana).

🔗 Upozorňujeme vás, že množství toaletního papíru, které lze spláchnout jedním plným spláchnutím, je přibližně 5 m.

Záchodová mísa je ucpaná

Bylo použito příliš mnoho toaletního papíru.

🔗 Nastavte volbu [\[AUTO FLUSH\]](#) na [OFF] a potom odstraňte ucpání toalety.

*Toaleta se během odstraňování ucpání může automaticky spláchnout a voda uvnitř mísy může přetéct.

Vysoušení nefunguje

Dolní senzor těla nerozpoznal uživatele.

🔗 Posadte se na sedátko toalety. Nebo změňte polohu sezení. Například se posadte na sedátku více dozadu.

Oblečení ztěžuje detekci.

🔗 Umožněte senzoru detekovat pokožku uživatele.

Vzduch není teplý

Je nastavena příliš nízká [DRYER TEMP].

👉 Stisknutím tlačítka pod indikátorem [\[DRYER TEMP\]](#) upravte teplotu.

Teplý vzduch se náhle vypne

Funkce vysoušení byla používána 4 minuty.

🔑 Znovu stiskněte tlačítko pod indikátorem [\[DRYER\]](#).

Víko sedátka se zavírá příliš rychle

Během automatického zavírání bylo víko sedátka stlačeno dolů.

🔗 Stiskněte tlačítko 📴 (otevřít/zavřít). Pokud se sedátko neotevře nebo nezavře stisknutím tlačítka 📴 (otevřít/zavřít), vypněte napájení toalety a požádejte o opravu.

Nahoru > Odstraňování závad > Funkce automatické otevření a zavření sedátka/víka > Sedátko a víko se neotevírají nebo nezavírají automaticky

Sedátko a víko se neotevírají nebo nezavírají automaticky

Volba [AUTO OPEN/CLOSE] je nastavena na [OFF].

🔧 Nastavte volbu [\[AUTO OPEN/CLOSE\]](#) na [ONLY LID] nebo [SEAT & LID].

Víko toaletního sedátka není sestaveno správně.

🔧 [Sestavte víko toaletního sedátka](#) správně.

Horní senzor těla je zablokovaný nebo znečištěný.

🔧 Očistěte senzor nebo odstraňte veškeré předměty, které jej blokují.

Nahoru > Odstraňování závad > Funkce automatické otevření a zavření sedátka/víka > Víko sedátka se pohybuje, i když se v blízkosti toalety nikdo nenachází

Víko sedátka se pohybuje, i když se v blízkosti toalety nikdo nenachází

Na horní senzor těla dopadá přímé sluneční záření.

🔗 Nevystavujte senzor přímému slunečnímu záření.

Horní senzor těla je zablokovaný nebo znečištěný.

🔗 Očistěte senzor nebo odstraňte veškeré předměty, které jej blokují.

Víko sedátka zůstalo otevřené

Horní senzor těla je zablokovaný nebo znečištěný.

🔗 Očistěte senzor nebo odstraňte veškeré předměty, které jej blokují.

Nelze spárovat chytrý telefon s toaletou

Toaleta je již spárována s jiným chytrým telefonem.

🔗 Stisknutím tlačítka ■ (zastavení) ukončete aktuální připojení Bluetooth. Potom restartujte aplikaci a znovu proveďte párování.

Nelze připojit chytrý telefon k toaletě

V blízkosti sedátka jsou umístěny kovové předměty.

🔗 Odstraňte kovové předměty.

V aplikaci je vybrána jiná toaleta.

🔗 Zkontrolujte, zda při připojování chytrého telefonu k toaletě zazní tři pípnutí.

Nelze se připojit k toaletě nebo toaletu nelze ovládat pomocí aplikace

V toaletě nejsou zaregistrovány párovací údaje.

☞ V následujících případech proveďte párování znovu: při prvním použití aplikace, při změně chytrého telefonu, po použití aplikace s jinou toaletou.

Došlo ke změně chytrého telefonu.

☞ Stáhněte a nainstalujte aplikaci a znovu spárujte. Upozorňujeme vás, že data uložená pomocí předchozího chytrého telefonu nelze obnovit.

Toaleta je již spárována s jiným chytrým telefonem.

☞ Stisknutím tlačítka ■ (zastavení) ukončete aktuální připojení Bluetooth. Potom restartujte aplikaci a znovu proveďte párování.

Víko sedátka toalety je zavřené.

☞ Otevřete víko sedátka toalety a restartujte aplikaci.

Je spárováno více, než 8 chytrých telefonů.

☞ Pokud je spárováno více než 8 chytrých telefonů, je nutno znovu spárovat chytrý telefon s nejstaršími párovacími údaji.

Funkce Bluetooth chytrého telefonu je vypnutá.

☞ Zapněte funkci Bluetooth chytrého telefonu.

Kapky vody na spodní straně toalety

Vzhledem k vysoké vlhkosti se tvoří kondenzace.

☞ Kapky vody pravidelně otírejte. Rovněž záchod dostatečně větrejte.

Klapka trysky se nezavírá

🔗 Toto není problém. Během odsávání pachů zůstává klapka trysky otevřená.

Zásady

V této části poskytuje společnost GROHE několik obecných zásad ohledně čištění tohoto produktu. Upozorňujeme vás, že některé čisticí prostředky nelze používat.

Společnost GROHE obecně doporučuje čistit tento produkt tekutými univerzálními čističi.

Čisticí nástroje

Měkký hadřík: použijte staré ručníky, trička atd. rozstříhané na vhodnou velikost.

☞ Na sedátko toalety, kryty víka, toaletu

Houba: používejte měkkou pěnovou houbu.

☞ Na špičky trysek

Záchodový kartáč (neabrazivní): používejte kartáč s měkkými štětinami.

☞ Na záchodovou mísu

Gumové rukavice: používejte jako prevenci proti ztvrdnutí kůže na rukách.

Vyhrňte okraje rukavic nahoru, aby do nich nenatekla voda s čisticím prostředkem.

Čisticí prostředek

Neutrální/neabrazivní záchodový čisticí prostředek: odstraňuje nažloutlé nebo zčernalé skvrny ze záchodové mísy.

☞ Keramické části

NOTE:

- Záchodová mísa je vyrobena z materiálu, který se nazývá AQUA CERAMIC. Pro optimalizaci efektu AQUA CERAMIC nepoužívejte následující čističe ani nástroje.
 - Zásadité čističe na bázi chlóru
 - Abrazivní čističe
 - Abrazivní kartáče



- Aby se zabránilo falešné detekci při čištění, nastavte volby [\[AUTO FLUSH\]](#) a [\[AUTO OPEN/CLOSE\]](#) na [OFF].

Sedátko toalety, víko, kryty a dálkový ovladač (plastové díly)

Navlhčete měkkým hadříkem a otřete povrch.



Společnost GROHE doporučuje pravidelně toaletu čistit, aby se zabránilo tvorbě nečistot na jejím povrchu.

Otření vlhkým hadříkem rovněž zabraňuje statické elektřině, která dokáže přitahovat prach, který způsobuje tmavé skvrny.

NOTE:

- Povrch nečistěte suchým hadříkem ani toaletním papírem, protože by mohlo dojít k poškrábání.
- Aby se zabránilo falešné detekci při čištění dálkového ovladače, před čištěním vypněte napájení toalety.

Demontáž víka pro čištění

Víko sedátka lze snadno demontovat. To je užitečné při čištění závěsu, který je normálně skrytý, nebo při čištění celého víka sedátka.

Demontáž víka sedátka toalety

1. Stisknutím tlačítka napájení na toaletě vypněte napájení toalety.
2. Otevřete víko sedátka.

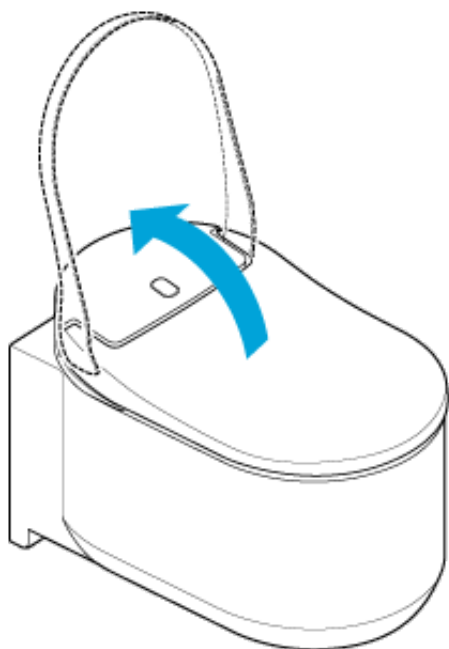

3. Posuňte zámky na obou stranách víka sedátka nahoru.

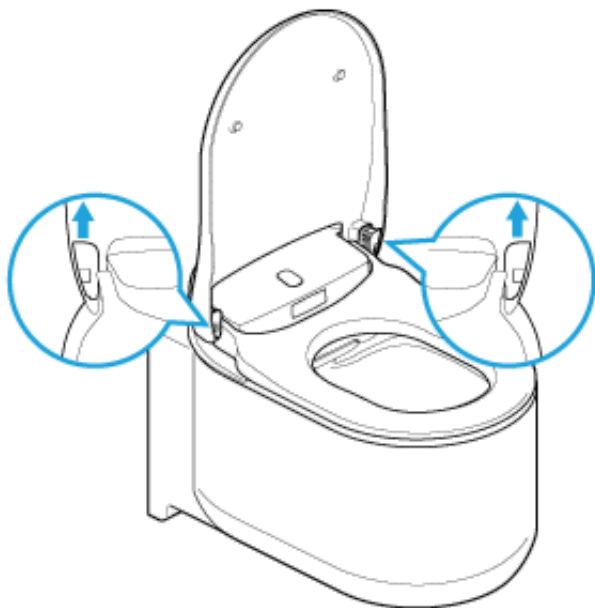

4. Zavřete víko sedátka.

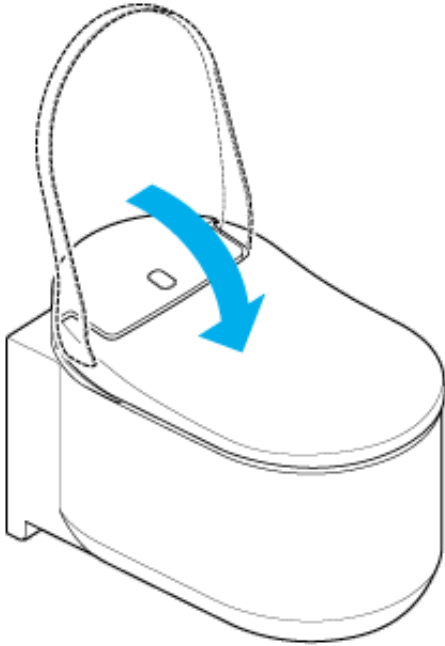

5. Oběma rukama zvedněte víko sedátka.

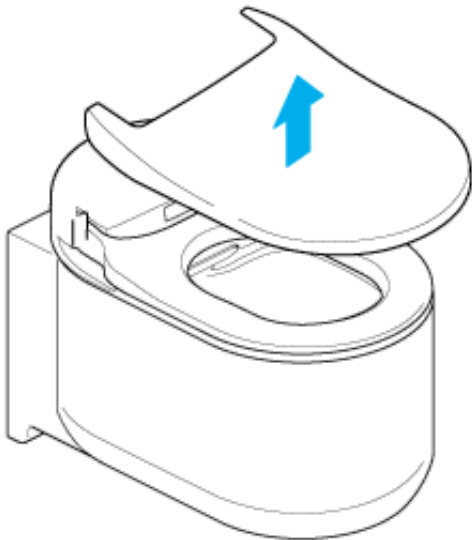

Montáž víka sedátka toalety

1. Položte víko sedátka na toaletu.

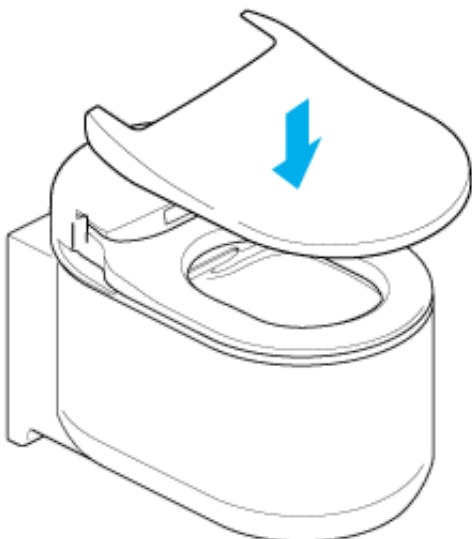

2. Otevřete víko sedátka.

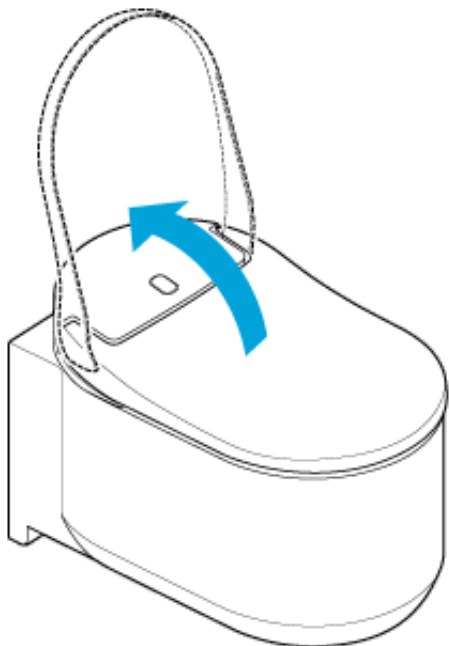

3. Posuňte zámky dolů.

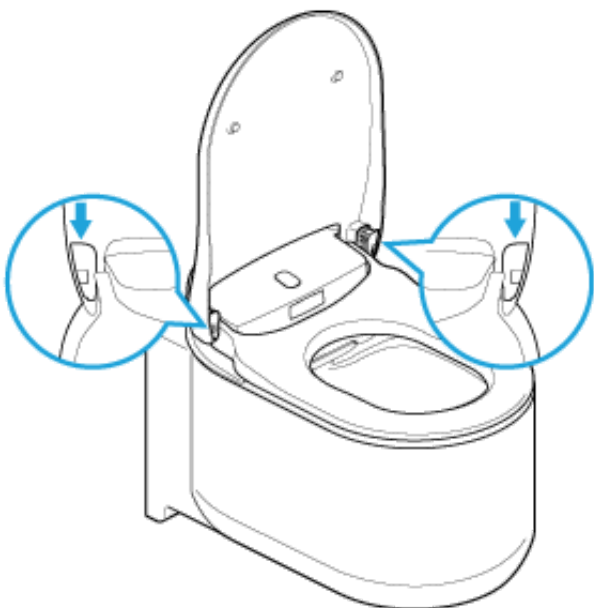

4. Stisknutí tlačítka napájení na toaletě zapněte napájení toalety.

NOTE:

- Před demontáží víka sedátka toalety vypněte napájení toalety. V opačném případě by mohlo dojít k poškození vnitřních součástí sedátka toalety.
- Nevyvíjejte nadměrnou sílu na víko sedátka, protože by mohlo dojít k jeho poškození.
- Neotevírejte sedátko toalety s demontovaným víkem sedátka, protože by mohlo dojít k poškrábání nebo poškození sedátka toalety.
- Nepoužívejte toaletu s demontovaným víkem sedátka.

Záchodová mísa (keramické části)

Záchodová mísa je vyrobena z materiálu, který se nazývá AQUA CERAMIC.

- Záchodovou mísu čistíte vodou nebo teplou vodou, měkkým kartáčem nebo houbou navlhčenou neutrálním čisticím prostředkem.

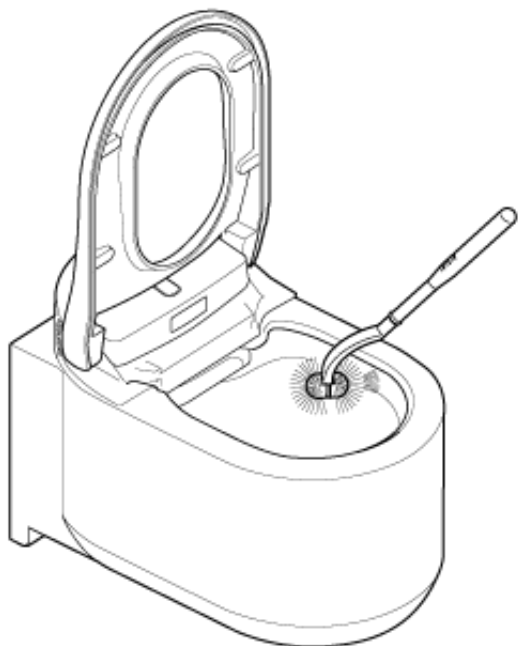

NOTE:

- Nepoužívejte čističe na bázi chlóru, kyselé čističe ani dezinfekční prostředky, protože by výpary mohly tento produkt poškodit nebo způsobit závady.
- Nepoužívejte horkou vodu, která by mohla toaletu poškodit.
- Nepoužívejte abrazivní kartáč ani čistič, které poškodí efekt povrchu Hyper Clean.

Klapka trysky/filtr odsávání pachů

Čištění klapky trysky

NOTE:

- Neotírejte suchým hadříkem ani toaletním papírem, aby nedošlo k poškrábání.
- Nepoužívejte abrazivní kartáč ani čistič.
- Upozorňujeme vás, že klapka trysky má horní a dolní část.
- Nevyvíjejte nadměrnou sílu na klapku trysky, protože by mohlo dojít k jejímu poškození.

Klapku trysky lze sejmout pro snadné čištění. Viz obrázek níže.

1. Podle pokynů v části „[Ruční čištění trysky](#)“ otevřete klapku trysky.
2. Sejměte klapku trysky.

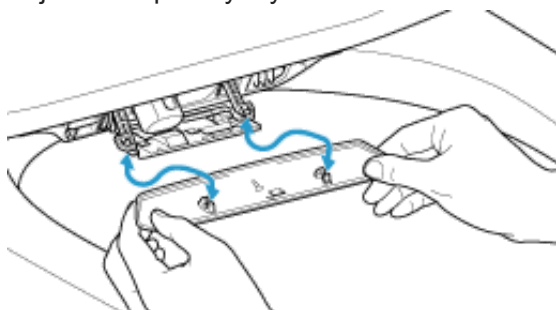

3. Očistěte klapku trysky měkkým hadříkem.
4. Nasaďte klapku trysky tak, aby zacvakla.
5. Podle pokynů v části „[Ruční čištění trysky](#)“ zavřete klapku trysky.

Čištění filtru odsávání pachů

1. Podle pokynů v části „[Ruční čištění trysky](#)“ otevřete klapku trysky.
2. Vysuňte filtr odsávání pachů.

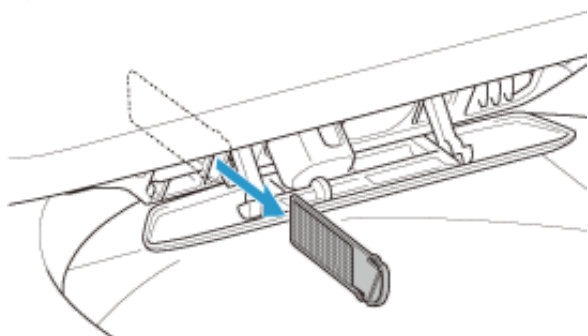

3. Omyjte filtr odsávání pachů pod tekoucí vodou.

4. Filtr odsávání pachů osušte a zasuňte do otvoru.

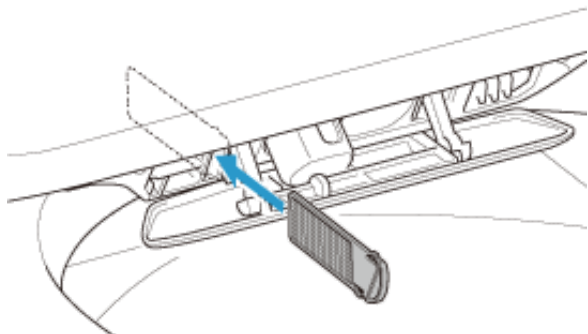

5. Podle pokynů v části „[Ruční čištění trysky](#)“ zavřete klapku trysky.

Tryska

Čištění trysky dálkovým ovladačem

Následující postup slouží k čištění trysky během používání toalety (v sedu na sedátku) pomocí dálkového ovladače.

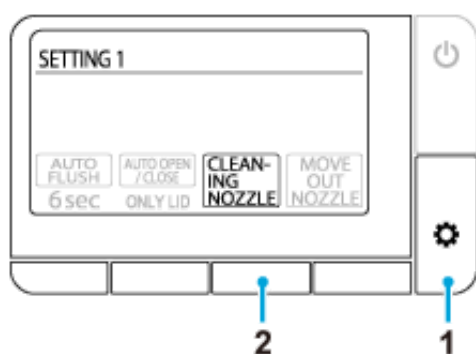

1. Opakovaně stiskněte tlačítko (nastavit/další), dokud se nezobrazí obrazovka [SETTING1].
2. Stiskněte tlačítko pod indikátorem [CLEANING NOZZLE].

Tryska zůstane zasunutá uvnitř těla toalety a bude se přibližně 15 sekund čistit.

Ruční čištění trysky

Trysky lze čistit ručně (například otřením těchto částí houbou pro odstranění skvrn atd.). Podle následujících pokynů vysuňte trysky pro čištění.

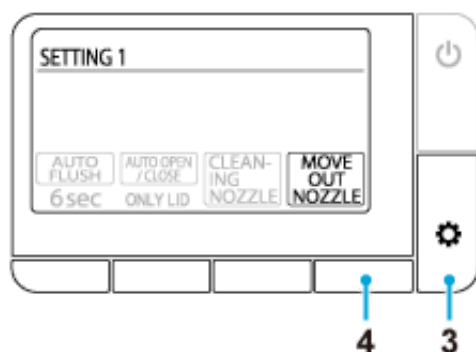

1. Nastavením voleb [\[AUTO FLUSH\]](#) a [\[AUTO OPEN/CLOSE\]](#) na [OFF] deaktivujte tyto funkce.
2. Zvedněte víko sedátka a sedátko.
3. Opakovaně stiskněte tlačítko (nastavit/další), dokud se nezobrazí obrazovka [SETTING1].
4. Stiskněte tlačítko pod indikátorem [MOVE OUT NOZZLE].

Každým stisknutím tlačítka toaleta provede operace v následujícím pořadí. V tomto stavu rovněž nefunguje oplach.

1. stisknutí: vysune se tryska zadního oplachu
 2. stisknutí: po zasunutí trysky zadního oplachu se vysune tryska předního oplachu
 3. stisknutí: po zasunutí trysky předního oplachu se otevře klapka trysky
 4. stisknutí: klapka trysky se zavře
5. Očistěte trysky.
6. Obnovte nastavení voleb [\[AUTO FLUSH\]](#) a [\[AUTO OPEN/CLOSE\]](#).

NOTE:

- Nevyvíjejte nadměrnou sílu na trysky, protože by mohlo dojít k závadě.
- Trysky nevytahujte ani nezatlačujte. Trysky se nezasunou a může dojít k závadě.
Pokud omylem vytáhněte nebo zatlačíte trysky, stisknutím tlačítka napájení na toaletě vypněte toaletu, počkejte 10 sekund a znovu toaletu zapněte.
- Trysky nečistěte zubními kartáčky.

Zásady používání funkce Bluetooth®

Udržujte sedátko a dálkový ovladač mimo dosah zařízení, která vysílají rádiové vlny

Udržujte sedátko a dálkový ovladač co nejdále od následujících zařízení, aby se zabránilo negativním vlivům způsobeným rušením rádiovými vlnami.

- Mikrovlnné trouby
- Bezdrátová zařízení místní sítě LAN
- Zařízení kompatibilní s technologií Bluetooth® jiná, než chytré telefony
- V blízkosti jiných zařízení, která vysílají rádiové vlny v pásmu 2,4 GHz (digitální bezšňůrové telefony, bezdrátová zvuková zařízení, herní konzole, počítačová periferní zařízení atd.)
- Používáte-li implantabilní kardioverter-defibrilátor (kardiostimulátor), udržujte dálkový ovladač alespoň 22 cm od implantátu.

Poprodejní servis

1. Před požádáním o odbornou opravu

Pokud problémy nelze vyřešit podle pokynů v části „[Odstraňování závad](#)“, požádejte společnost GROHE o další pokyny. Společnost GROHE je nezbytné kontaktovat rovněž v následujících situacích.

- Máte-li dodatečné otázky, které nejsou zodpovězeny v této příručce.
- Pokud je poškozen napájecí kabel.
- Napájecí kabel se přehřívá.

V případě zanedbání výše uvedených podmínek může dojít k nečekané nahodě. Poradte se s společností GROHE.

NOTE:

- Tento produkt zásadně nedemontujte ani neupravujte, protože by to mohlo zapříčinit úraz elektrickým proudem, požár a/nebo zranění. Kromě toho demontáž tohoto produktu propadá záruka.
- Pokud uniká voda ze sedátka nebo z přívodu vody, stisknutím tlačítka napájení na toaletě vypněte napájení toalety, protože by to mohlo způsobit úraz elektrickým proudem, požár nebo vytopení podlahy.
- Pokud je poškozeno sedátko nebo napájecí kabel (neobvyklý hluk, zápach, kouř, vysoké teploty, dojde k prasknutí nebo úniku vody), ihned vypněte napájení stisknutím tlačítka na toaletě a nechte součást opravit. Zásadně nepoužívejte žádné závadné součásti, protože by to mohlo zapříčinit úraz elektrickým proudem nebo požár.

2. Přečtěte si záruční list

Tento produkt je dodáván se záručním listem. Nezapomeňte se důkladně seznámit se zněním záruky, které je uvedeno v záručním listu dodaném s tímto produktem. Uschovejte doklad o nákupu (obvykle faktura od vašeho prodejce GROHE) na snadno dostupném místě.

Délka záruky je 5 let ode dne zakoupení.

Přečtěte si znění záruky, ve kterém je uvedeno, na které položky se záruka vztahuje a na které nikoli.

3. Žádost o opravu

POKUD MÁTE DOTAZY NEBO POKUD JSOU NĚKTERÉ SOUČÁSTI POŠKOZENÉ NEBO CHYBÍ, PROSÍM NEKONTAKTUJTE MÍSTO ZAKOUPENÍ ANI ZDE TENTO PRODUKT NEVRACEJTE. PROSÍM KONTAKTUJTE MÍSTNÍHO ZÁSTUPCE ZÁKAZNICKÝCH SLUŽEB, KTERÝ ZODPOVÍ VAŠE DOTAZY NEBO POMŮŽE S ŘEŠENÍM POTÍŽÍ.

V záruční době

V případě žádosti o záruční servis mějte k dispozici následující údaje.

Po záruční době

V případě pozáručního servisu nese náklady na servis majitel produktu. Servisní náklady zahrnují poplatek za technický servis, cestovní náklady a cenu dílů.

Údaje, o které budete požádáni

1. Vaše kontaktní údaje (například jméno, adresa, telefon)
2. Sériové číslo
(Viz štítek s upozorněním na zadní straně víka sedátka.)
3. Datum instalace
(Viz záruční list.)
4. Důvod žádosti o servis

Kontakt

Prodejce GROHE/zákaznický servis GROHE

- | | | | |
|---|---|---|---|
| D
☎ +49 571 3989 333
impressum@grohe.de | EST
☎ +372 6616354
grohe@grohe.ee | LV
☎ +372 6616354
grohe@grohe.ee | SK
☎ +420 277 004 190
grohe-cz@grohe.com |
| A
☎ +43 1 68060
info-at@grohe.com | F
☎ +33 1 49972900
marketing-fr@grohe.com | MAL
☎ +1 800 80 6570
info-singapore@grohe.com | T
☎ +66 2610 3685
info-singapore@grohe.com |
| AUS
Argent Sydney
☎ +(02) 8394 5800
Argent Melbourne
☎ +(03) 9682 1231 | FIN
☎ +358 10 8201100
teknocalor@teknocalor.fi | N
☎ +47 22 072070
grohe@grohe.no | TR
☎ +90 216 441 23 70
GroheTurkey@grome.com |
| B
☎ +32 16 230660
info.be@grohe.com | GB
☎ +44 871 200 3414
info-uk@grohe.com | NL
☎ +31 79 3680133
vragen-nl@grohe.com | UA
☎ +38 44 5375273
info-ua@grohe.com |
| BG
☎ +359 2 9719959
grohe-bulgaria@grohe.com | GR
☎ +30 210 2712908
nsapountzis@ath.forthnet.gr | NZ
☎ +09/373 4324 | USA
☎ +1 800 4447643
us-customerservice@grohe.com |
| CAU
☎ +99 412 497 09 74
info-az@grohe.com | H
☎ +36 1 2388045
info-hu@grohe.com | P
☎ +351 234 529620
commercial-pt@grohe.com | VN
☎ +84 8 5413 6840
info-singapore@grohe.com |
| CDN
☎ +1 888 6447643
info@grohe.ca | HK
☎ +852 2969 7067
info@grohe.hk | PL
☎ +48 22 5432640
biuro@grohe.com.pl | AL BIH HR KS
ME MK SLO SRB
☎ +385 1 2911470
adria-hr@grohe.com |
| CH
☎ +41 448777300
info@grohe.ch | I
☎ +39 2 959401
info-it@grohe.com | RI
☎ +62 21 2358 4751
info-singapore@grohe.com | Eastern Mediterranean,
Middle East - Africa
Area Sales Office:
☎ +357 22 465200
info@grome.com |
| CN
☎ +86 21 63758878 | IND
☎ +91 124 4933000
customercare.in@grohe.com | RO
☎ +40 21 2125050
info-ro@grohe.com | IR OM UAE YEM
☎ +971 4 3318070
grohedubai@grome.com |
| CY
☎ +357 22 465200
info@grome.com | IS
☎ +354 515 4000
jonst@byko.is | ROK
☎ +82 2 559 0790
info-singapore@grohe.com | Far East Area Sales Office:
☎ +65 6311 3600
info@grohe.com.sg |
| CZ
☎ +420 277 004 190
grohe-cz@grohe.com | J
☎ +81 3 32989730
info@grohe.co.jp | RP
☎ +63 2 8041617 | |
| DK
☎ +45 44 656800
grohe@grohe.dk | KZ
☎ +7 727 311 07 39
info-cac@grohe.com | RUS
☎ +7 495 9819510
info@grohe.ru | |
| E
☎ +34 93 3368850
grohe@grohe.es | LT
☎ +372 6616354
grohe@grohe.ee | S
☎ +46 771 141314
grohe@grohe.se | |
| | | SGP
☎ +65 6 7385585
info-singapore@grohe.com | |

Bevezetés

Az Útmutatóról

Használat előtt olvassa el.....	933
---------------------------------	-----

Vezérlés és gombok

Főegység.....	934
Távírányító.....	936

Használat

Általános használat

Képernyőlista.....	938
Alapfolyamat.....	941
Mosás zuhannyal.....	943
Szárítás meleg levegővel.....	945
Működtetés okostelefonos alkalmazással.....	946

Beállítások

Automatikus Ülőke-/Fedélnyitás és lezárás funkció.....	948
Automatikus öblítés funkció (OPCIONÁLIS).....	949
Szagelszívás funkció.....	950
Éjszakai világítás funkció.....	951
Gombok hangja.....	952
A Leállítás gomb LED-beállítása.....	953
Nyelv módosítása.....	954
Alapértelmezett beállítások visszaállítása.....	955

Hibaelhárítás

Minden funkció

Nem működnek a funkciók.....	956
Nem működik a távírányító.....	957

Mosás

A vízpermetezés nem működik.....	958
A vízpermet elindulására várni kell.....	959
A víz nem meleg.....	960
A víznyomás túl alacsony.....	961
A fűvókaelzáró mozog.....	962
A zuhany nem megfelelő irányba működik.....	963
Az ülőkéből kotyogó hang hallatszik.....	964

Szagelszívás

A szagelszívó ventilátor folyamatosan működik.....	965
A szagelszívó ventilátor nem működik.....	966
A szagelszívó hatás gyenge.....	967

Automatikus öblítés

A WC nem öblít automatikusan.....	968
A víz lassan folyik vagy a WC öblítése nem teljes.....	969
A WC-csésze eldugult.....	970

Szárítás

A szárítás nem működik.....	971
A levegő nem meleg.....	972
A meleg levegő hirtelen eláll.....	973

Automatikus Ülőke-/Fedélnyitás és lezárás funkció

A WC-fedél túl gyorsan lezáródik.....	974
Az ülőke és a fedél nem nyílik ki és záródik le automatikusan.....	975
A WC-fedél mozog, pedig senki nincs a WC közelében.....	976
A WC-fedél nyitva marad.....	977

Okostelefonos alkalmazás

A WC és az okostelefon nem párosítható.....	978
Az okostelefon nem kapcsolódik a WC-hez.....	979
Az alkalmazás nem csatlakozik a WC-hez vagy nem működteti a WC-t.....	980

Egyéb

A WC alsó részén vízcseppek találhatóak	981
A fűvókaelzáró nem zár el	982

Tisztítás

Tisztítás előtt

Irányelvek	983
------------------	-----

Tisztítás

WC-ülőke, fedél, borítások és távirányító (műanyag alkatrészek)	984
A fedél eltávolítása tisztításhoz	985
WC-csésze (kerámia alkatrészek).....	988
Fűvókaelzáró/szagelszívó szűrő	989
Fűvókák.....	991

Fontos megjegyzés

A Bluetooth®-ről

A Bluetooth® használatára vonatkozó biztonsági óvintézkedések	993
---	-----

Értékesítés utáni szolgáltatások

Értékesítés utáni szolgáltatások	994
Kapcsolat.....	996

Használat előtt olvassa el

A termék megfelelő használatához kérjük, gondosan olvassa el az útmutatót (jelen útmutatót és a nyomtatott „RÖVID ÚTMUTATÓT”) a használat előtt.

Ha nem tartja be a nyomtatott RÖVID ÚTMUTATÓBAN (mellékelve) található biztonsági óvintézkedéseket, az bizonyos esetekben akár súlyos baleset is vezethet.

Az alábbi utasítások mindegyike rendkívül fontos a biztonságos használathoz, ezért szigorúan be kell tartani ezeket.

A nem megfelelő használat miatt bekövetkezett balesetek esetén a GROHE nem vállal felelősséget a károkért.

Főegység

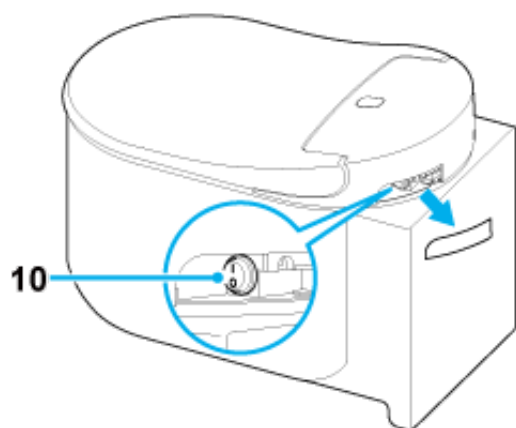
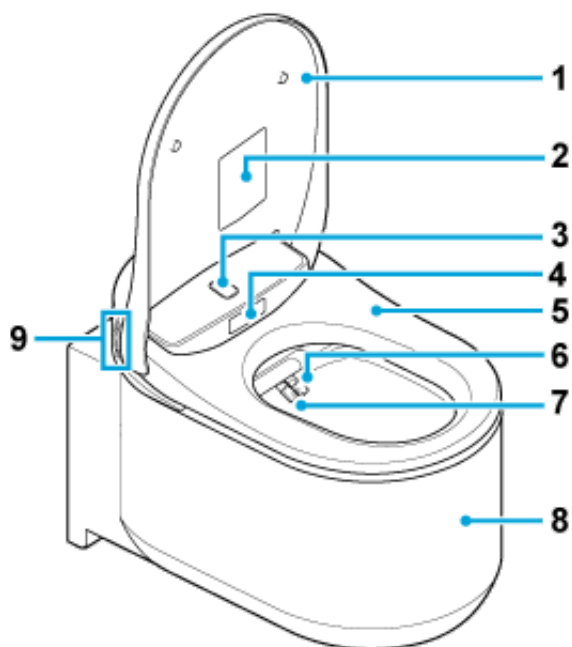

- 1 WC-fedél
- 2 Figyelmeztető címke
*Ne távolítsa el ezt a címkét
- 3 Felső testérzékelő
- 4 Alsó testérzékelő
- 5 WC-ülőke
- 6 Fúvóka (hátsó mosáshoz)
- 7 Fúvóka (első mosáshoz)
- 8 WC-csésze

9 Funkciógombok

 : Első mosás (nőknek)

 : Hátsó mosás

 : Permeterősség beállítása +

 : Permeterősség beállítása -

10 Be-/kikapcsolás gomb

NOTE:

- A WC kézi öblítéséhez nyomja meg az öblítés gombot a falon.

Távirányító

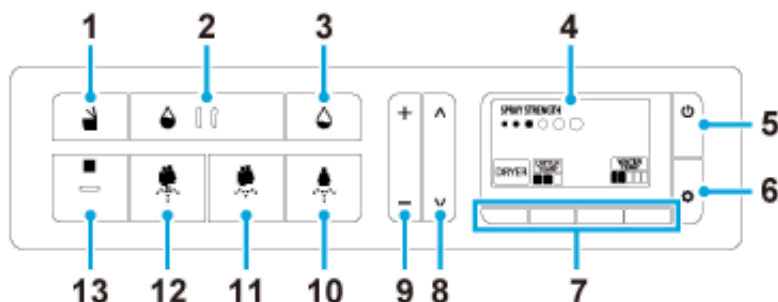

- 1 WC-ülőke nyitás/zárás gomb
- 2 Öblítés (teljes) gomb (OPCIONÁLIS)*
- 3 Öblítés (enyhe) gomb (OPCIONÁLIS)*
- 4 Képernyő
- 5 Be-/kikapcsolás/kezdőképernyő gombja
- 6 Beállítás/Következő gomb
- 7 Funkciógombok
- 8 A fúvóka helyzetének beállítása gombok
- 9 Permeterősség beállítása gombok
- 10 Elülső mosás (női) gomb
- 11 Hátsó (gyengéd) mosás gomb
- 12 Hátsó mosás gomb
- 13 Leállítás gomb

*Az öblítés gombok csak akkor működnek, ha az automatikus öblítés funkció GROHE tartállyal rendelkezik.

NOTE:

- A Kikapcsolás képernyő akkor jelenik meg, ha a távirányító (be-/kikapcsolás/kezdőképernyő) gombjával kikapcsolja az áramellátást.
- Ha nem végez műveletet 30 másodpercig, a képernyő visszaáll a kezdőképernyőre. Ebben az esetben kezdje előlről a műveletet.
- Ha a távirányítót alacsony hőmérsékletű környezetben használja, a képernyőn más kijelzésekből hátramaradt képrészletek is megjelenhetnek. Ez nem jelent hibát. Ha a környezet hőmérséklete visszaáll a normál értékre, a képernyő kijelzése is ismét hibátlanul működik.

- A képernyőn alkalmanként fordított fekete-fehér kép jelenhet meg. Ez nem jelent hibát.

Elemek eltávolítása a távirányítóból

Ha a  kép vagy a „Cserélje ki az elemeket” üzenet jelenik meg a képernyőn, akkor cserélje ki az elemeket.

1. Távolítsa el a csavart és az alátétet a távirányítóról.

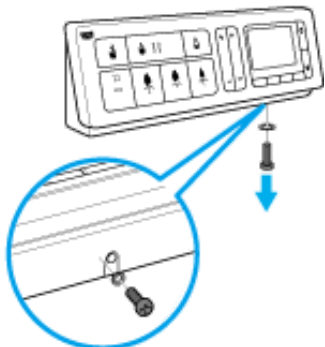

2. Emelje ki a távirányítót a tartóból.

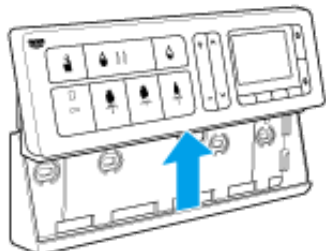

3. Távolítsa el a hátsó fedelet és cserélje ki a régi elemeket (kettő darab 1,5 V AA alkáli elem szükséges).

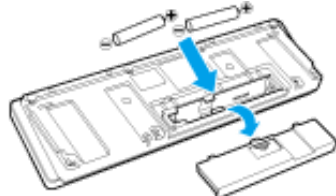

4. Helyezze fel a hátsó fedelet, csúsztassa vissza a távirányítót a tartójába, majd rögzítse azt az alátét és a csavar segítségével.

NOTE:

- Elemcsere közben ne érjen a távirányító gombjaihoz.
- Az elemek kivételkor függőleges vonalak jelenhetnek meg a kijelzőn. Ez nem jelent hibát. A függőleges vonalak az új elemek behelyezésekor eltűnnek.

Képernyőlista

Kezdőképernyő

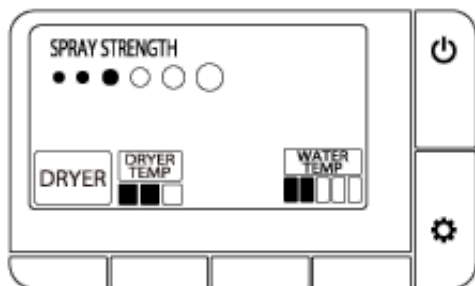

Mosás közben

Hátsó mosás

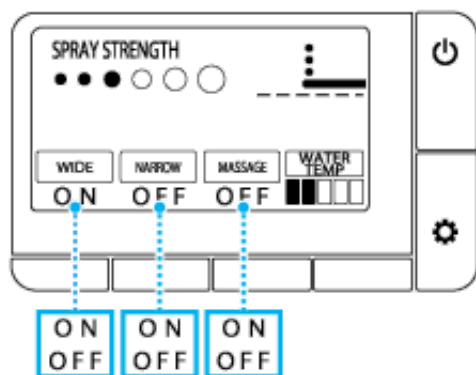

Elülső mosás

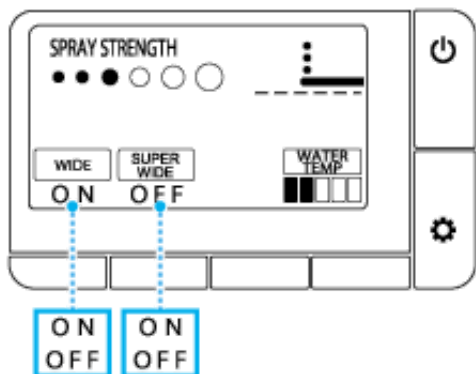

Beállítások képernyő

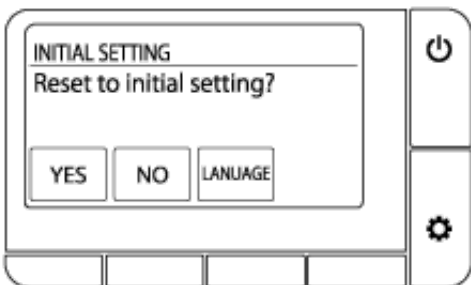
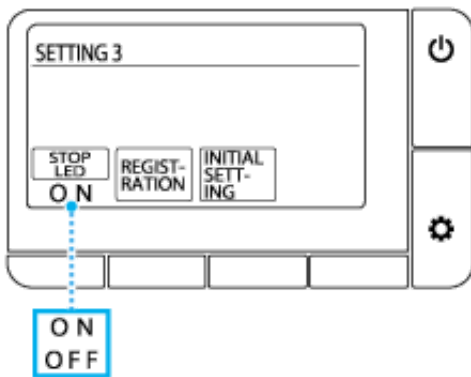
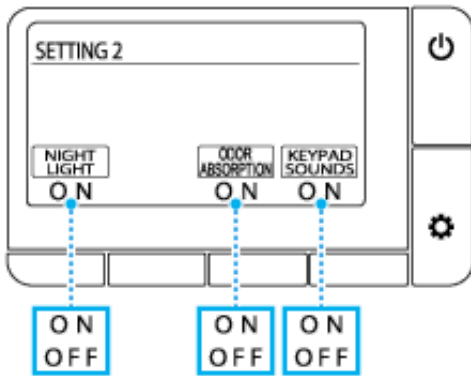
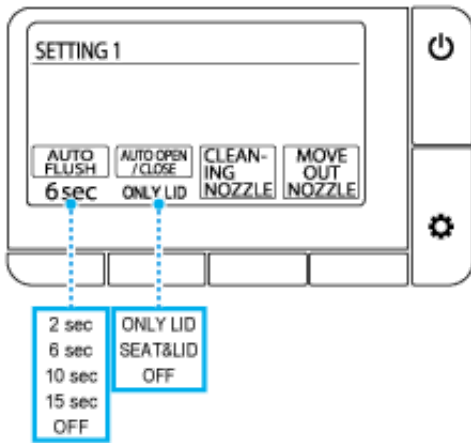

Nyelvválasztás

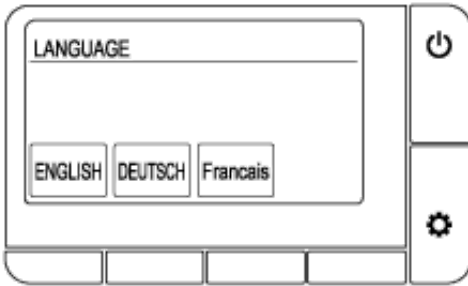

Hibaüzenet

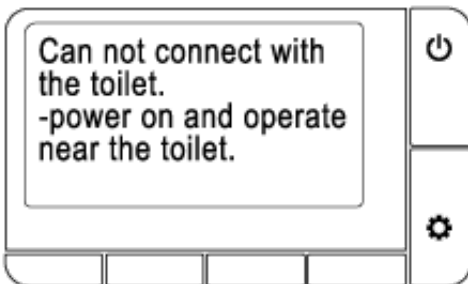
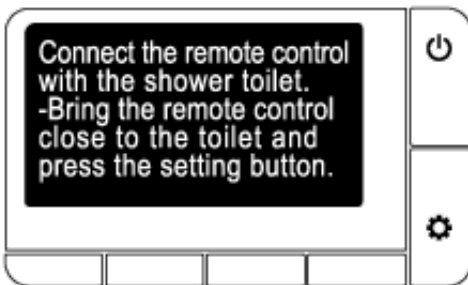
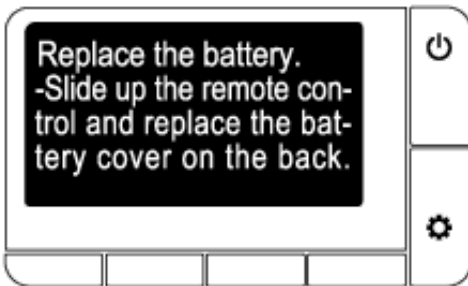
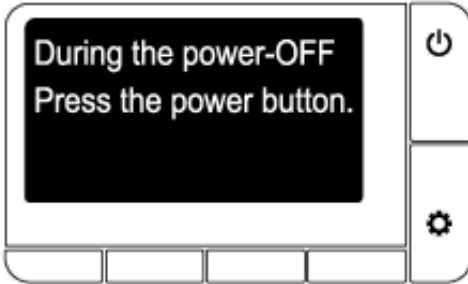

Alapfolyamat

1. Álljon a WC-ülőke elé.

A WC-fedél automatikusan felnyílik.



NOTE:

- A WC-ülőke a távirányítón lévő (nyitás/zárás) gombbal nyitható.

2. Üljön le a WC-ülőkére – a szagelszívás megkezdődik.

3. Nyomja meg a (hátsó mosás) gombot, a (hátsó mosás – enyhe) gombot vagy a (elülső mosás nőknek) gombot a mosás elindításához.

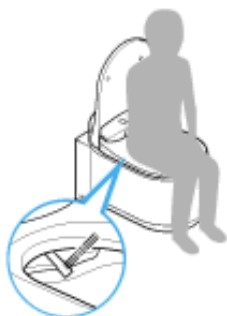



A mosás leállításához nyomja meg a (leállítás) gombot.

4. A meleg levegővel való szárításhoz nyomja meg a [DRYER] kijelzés alatti gombot. A szárítás leállításához nyomja meg a (leállítás) gombot.





5. Álljon fel a WC-ről.

- Automatikus öblítés: Az öblítés automatikusan történik.
- Öblítés távirányítóval: Nyomja meg a  (öblítés/teljes) vagy  (öblítés/enyhe) gombok egyikét.
- Kézi öblítés: Nyomja meg a falon található öblítés gombot.



NOTE:

- Az automatikus öblítés csak akkor elérhető, ha az automatikus öblítés funkció GROHE tartállyal rendelkezik.
- A távirányító  /  gombjai csak akkor működnek, ha egy automatikus öblítés funkcióval ellátott GROHE tartály is fel van szerelve.

6. Lépjen el a WC-től.

A WC-fedél lecsukódik. A WC-fedél nagyjából 1 perccel azután csukódik le, hogy Ön elment a WC-től.

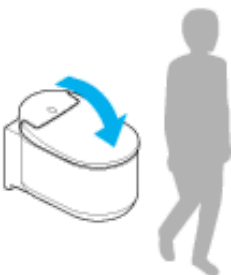

NOTE:

- A WC-ülőke a  (nyitás/zárás) gombbal zárható le.

Mosás zuhannyal

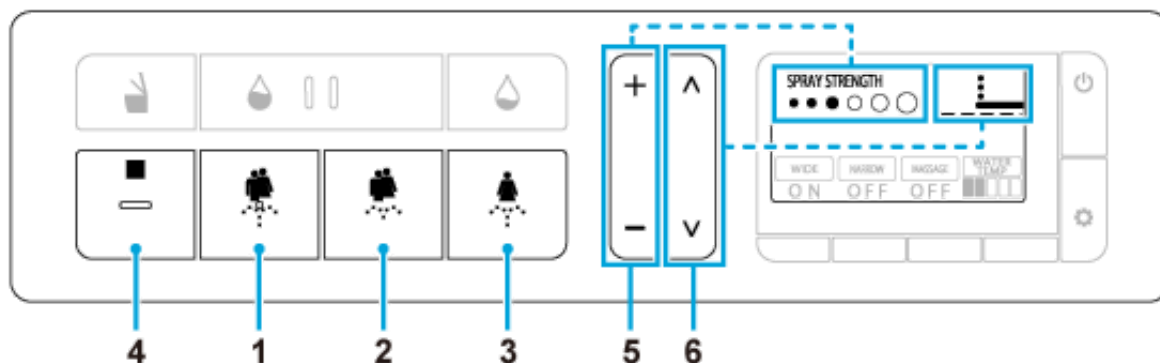

- 1 (hátsó mosás) gomb: A hátsó részek mosását végzi
- 2 (hátsó mosás – gyengéd) gomb: A hátsó részek gyengéd mosását végzi
- 3 (elülső mosás nőknek): Az elülső részek mosását végzi
- 4 (leállítás): Leállítja a mosást
- 5 Permeterősség beállítása gomb (+/-): A permetező nyomást állítja be (6 szint) mosás közben
- 6 Fúvóka helyzetének beállítása gomb (^/ v): A fúvóka helyzetét állítja be (5 szint: alapértelmezett/2 szint előre/2 szint hátra) mosás közben

További funkciók

Mosás közben nyomja meg a kijelzők alatti gombokat a képernyőn.

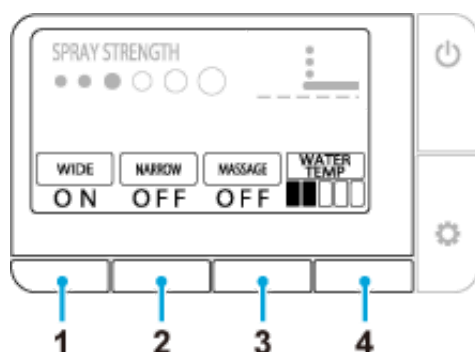

- 1 [WIDE] (): A fúvóka előre- és hátra mozgatásával széles területen végez mosást
- 2 [SUPER WIDE] (): Különösen nagy területen végez mosást
- [NARROW] (): Rövid úton előre- és hátra mozog
- 3 [MASSAGE] (): A víznyomás két fokozat közötti váltásával masszírozó hatást kelt
- 4 [WATER TEMP] (): Beállítja a víz hőmérsékletet (6 szint: Ki (természetes víz hőmérséklet),

Alacsony (kb. 28°C), Magas (kb. 40°C))

NOTE:

- A mosás funkció csak akkor működtethető, ha a felhasználó a WC-ülőkén ül.
- A zuhany 2 perc elteltével automatikusan leáll. Ez a funkció ugyanakkor akár 6 percig is meghosszabbítható, ha mosás közben masszázs és egyéb funkciókat is használ.
- Amikor a felhasználó a WC-ülőkére ül vagy mielőtt a mosás funkció elindul, előfordulhat, hogy víz jön ki a fűvókák melletti területről. Ez nem jelent hibát.
- A zuhany víz hőmérséklete a vártnál alacsonyabb lehet, ha a vezetékes víz hőmérséklete különösen alacsony, például télen.
- Ha a mosás funkció közben a víz fröcsköl, helyezkedjen hátrébb a WC-ülőkén.
- A zuhany a WC lehúzásakor leáll. A zuhany a WC lehúzása közben nem használható.
- Ne használja a zuhanyt túl hosszú ideig. Ne használja ezt a funkciót a végbél, a vagina és a húgycső belső részeinek mosásához.
- Ne használja ezt a funkciót a bélműködés serkentésére. A funkció használata közben ne székeljen szándékosan.
- Ne használja ezt a funkciót a nemi szervek sérülése vagy gyulladása esetén.
- Ha a felhasználó nemi szerve orvosi kezelés alatt áll, a funkció használatáról kérdezze kezelőorvosát.

Szárítás meleg levegővel



1 [DRYER]: A szárítás funkció használatához nyomja meg a kijelzés alatti gombot

2 [DRYER TEMP]: A szárítási hőmérséklet beállításához szárítás közben nyomja meg a kijelzés alatti gombot –

■ ■ □ Közepes (Kb. 40 °C)

■ ■ ■ Magas (Kb. 55 °C)

■ □ □ Alacsony (Szobahőmérséklet)

3 ■ (Leállítás): Leállítja a szárítás funkciót

NOTE:

- Ha a [DRYER] kijelzés nem jelenik meg a képernyőn, nyomja meg a (Be-/kikapcsolás/kezdőképernyő) gombot.
- A szárítás funkció leállításakor a szárítási hőmérséklet visszaáll a kezdeti beállításra.
- Kb. 4 perc elteltével a szárítás funkció automatikusan leáll.

Működtetés okostelefonos alkalmazással

A „SENSIA ARENA” alkalmazáson keresztül a WC-t Bluetooth®-kapcsolattal rendelkező okostelefonnal is működtetheti.

Az alkalmazás telepítése

Android operációs rendszerre

Keresse meg a „SENSIA ARENA” alkalmazást a Google Play Áruházban, és töltsse le.



iOS rendszerre

Keresse meg a „SENSIA ARENA” alkalmazást az App Store Áruházban, és töltsse le.



Az alkalmazás első használata (kezdeti beállítás)

1. Nyissa meg az alkalmazást.
2. Megjelenik egy figyelmeztetés, majd az alkalmazás használatára vonatkozó utasítások. Kérjük, olvassa el és fogadja el a részleteket. Ehhez koppintson az [Agree] majd kétszer a [Next] lehetőségre.
3. Kapcsolja be a telefon Bluetooth funkcióját.

- **Android operációs rendszerre**

Engedélyezze az okostelefon csatlakozását a WC-hez, ha megjelenik a Bluetooth-kapcsolat felállítására vonatkozó kérelem a Bluetooth-eszköz kiválasztása képernyőn. Ezután megjelenik a WC kiválasztására vonatkozó képernyő.

- **iOS rendszerre**

A Beállítások menüben kapcsolja be a Bluetooth funkciót.

A WC párosítása Bluetooth®-kapcsolatra engedélyezett okostelefonnal

1. Nyissa fel a WC-fedelet.
2. A távirányítóval nyissa meg a Kezdőképernyőt, majd nyomja meg egyszerre és tartsa lenyomva legalább 2 másodpercig a [DRYER] és a [WATER TEMP] kijelzés alatti gombokat.
3. A fenti művelet elvégzése után 1 percen belül végezze el a párosítást.

- **Android operációs rendszerre**

1. Nyissa meg a „SENSIA ARENA” alkalmazást, és koppintson a felső képernyőre. Várjon, amíg a csatlakozási képernyő megjelenik.

2. Ha megjelenik a Bluetooth-párosítási kérelem, válassza ki és párosítsa a „Shower toilet” nevű eszközt. Egyes okostelefonok esetén nyissa meg a képernyő felső részén található értesítési panelt, és koppintson a beállítási kérelemre.

- **iOS rendszerre**

1. Nyissa meg a „SENSIA ARENA” alkalmazást, és koppintson a felső képernyőre. Várjon, amíg a csatlakozási képernyő megjelenik.
2. Ha megjelenik a Bluetooth-párosítási kérelem, válassza ki és párosítsa a „Shower toilet” nevű eszközt.

Sikeres párosítás esetén a WC háromszor sípol. Ha a párosítás megtörtént, a későbbi csatlakozáskor ezeket a lépéseket nem kell elvégeznie.

NOTE:

- Ügyeljen arra, hogy ne ejtse az okosfont a WC-csészére. A GROHE nem vonható felelősségre az okosfontban keletkezett károkért.
- A GROHE nem garantálja, hogy ez a funkció minden Bluetooth-kapcsolatra képes okosfonttal kompatibilis.
- A WC-hez egyszerre csak 1 okosfont csatlakoztatható.
- A WC memóriájában maximum 7 okosfont párosítási adatai tárolhatók. Egy 8. okosfont párosítása esetén a legrégebbi párosítási információval rendelkező okosfontot ismét párosítani kell.
- Ha a WC-hez egy okosfont csatlakoztat, a távirányító mosás funkciókat működtető (permetezés erőssége, fúvóka helyzete stb.) beállításokat nem használhatja. A ■ (leállítás) gombbal ugyanakkor továbbra is leállítható a mosás funkció.
- A Bluetooth-kapcsolat megszakításához nyomja meg a ■ (leállítás) gombot.
- Ha a WC-t okosfonttal működteti, tartózkodjon abban a helyiségben, ahol a WC is található. Ha éppen egy másik személy használja a WC-t, ne működtesse azt okosfontjával.

Az alkalmazás felhasználási feltételei

1. A GROHE nem vonható felelősségre az alkalmazásban található információk pontosságáért, felhasználhatóságáért, teljességéért, biztonságosságáért és bizonyos esetekben való alkalmazhatóságáért.
2. A GROHE által szándékosan vagy súlyos gondatlanságból okozott károkat leszámítva a GROHE semmilyen módon nem vonható felelősségre abban az esetben, ha a felhasználó bármilyen kárt szenved az alkalmazás használatából vagy annak használhatatlanságából eredően.
3. A vevő elfogadja, hogy az alkalmazás használatából eredő felelősség kizárólag a vevőt terheli, és hogy a vevő és egy harmadik fél között felmerülő bármilyen vita rendezésének felelőssége a felhasználót terheli, és a GROHE ebben semmilyen formában nem köteles részt venni.
4. A GROHE nem vonható felelősségre a felhasználó által az alkalmazáson keresztül megadott információk elvesztéséért, akkor sem, ha ennek oka a GROHE vállalathoz köthető.
5. A GROHE semmilyen formában nem vonható felelősségre, ha egy kapcsolódó szolgáltatás használatakor a felhasználó részéről bármilyen vitás kérdés vagy kár merül fel. A GROHE semmilyen garanciát nem vállal az alkalmazásra, beleértve annak funkcióit, minőségét, folyamatos működését, illetve olyan kérdéseket, amelyek más felek jogainak megsértését vagy meg nem sértését érintik.

Automatikus Ülőke-/Fedélnyitás és lezárás funkció

Az automatikus nyitás/lezárás funkciót beállíthatja a WC-fedélre vagy a WC-fedélre és a WC-ülőkére is.

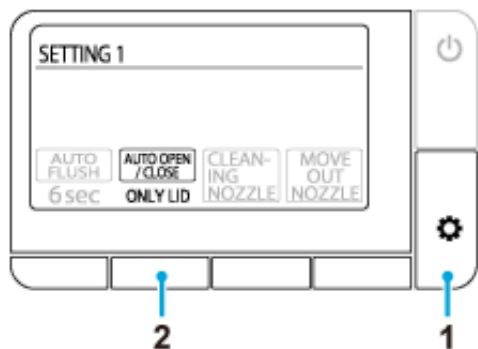

1. Nyomja meg többször a  (beállítás/következő) gombot, amíg megjelenik a [SETTING1] képernyő.
2. Nyomja meg többször az [AUTO OPEN/CLOSE] alatti gombot a beállítás kiválasztásához.
 - [ONLY LID]: Automatikusan felnyitja/lezárja a WC-ülőkét (alapértelmezett)
 - [SEAT & LID]: Automatikusan felnyitja/lezárja a WC-ülőkét és a WC-fedelet
 - [OFF]: Az automatikus felnyitás/lezárás funkció kikapcsolása

NOTE:

- A közvetlen napsugárzástól és a helyiség fűtésétől az érzékelő meghibásodhat, és előfordulhat, hogy a WC-fedél automatikusan felnyílik.
- Kézi felnyitáskor vagy lezárásakor a WC-fedelet finom mozdulattal nyissa fel vagy zárja le. A túl erős mozdulattól megsérülhet a WC-fedél.
- A WC-fedelet és a WC-ülőkét mozgás közben ne akadályozza, ne próbálja megállítani és ne mozgassa az ellenkező irányba. Ez károsodáshoz vagy az automatikus zárás funkció meghibásodásához vezethet.
- 30°C feletti hőmérséklet esetén előfordulhat, hogy az érzékelő nem ismeri fel a felhasználót. Ilyen esetben szellőztesse ki a helyiséget a hőmérséklet csökkentése érdekében vagy lépjen közelebb a WC-hez.

Automatikus öblítés funkció (OPCIONÁLIS)



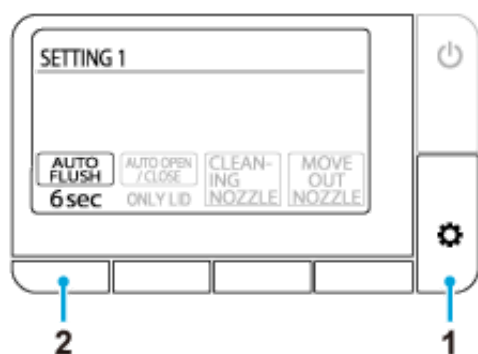

*Ez a funkció csak akkor elérhető, ha az automatikus öblítés funkció GROHE tartállyal rendelkezik.

Automatikusan öblíti a WC-t, alapértelmezésben kb. 6 másodpercig, miután a felhasználó felállt a WC-ről. Az öblítés késleltetését is beállíthatja.



1. Nyomja meg többször a  (beállítás/következő) gombot, amíg megjelenik a [SETTING1] képernyő.
2. A beállítás kiválasztásához nyomja meg többször az [AUTO FLUSH] alatti gombot.
 - [2 sec]: 2 másodperc után öblít
 - [6 sec]: 6 másodperc után öblít (alapértelmezett)
 - [10 sec]: 10 másodperc után öblít
 - [15 sec]: 15 másodperc után öblít
 - [OFF]: Az automatikus öblítés funkció kikapcsolva

NOTE:

- Amennyiben a WC vízellátása megszakad, töltsön meg egy vödört vízzel, és azzal öblítse le a WC-t. Szükség esetén ismétlje meg.
- Ha túl sok WC-papírt használt, az a  (öblítés/enyhe) gomb működtetésével nem minden esetben öblíthető le. Ilyen esetben használja a  (öblítés/teljes) gombot.
- A folyamatos öblítés nem mindig lehetséges. Ilyen esetben várjon egy kicsit, majd öblítse a WC-t kézzel, a  /  gombok vagy a falon található öblítés gomb használatával.
- Ha a felhasználó kevesebb mint 10 másodpercet tölt a WC-n, az automatikus öblítés funkció nem aktiválódik.

Szagelszívás funkció

Ha a WC-fedél kinyílik vagy a felhasználó a WC-ülőkére ül, a szagelszívás funkció aktiválódik és nagyjából 1 perccel azután, hogy a felhasználó felállt a WC-ről, automatikusan kikapcsol. Beállíthatja a szagelszívó funkciót, amely eltávolítja a szagokat a WC-csészéből.

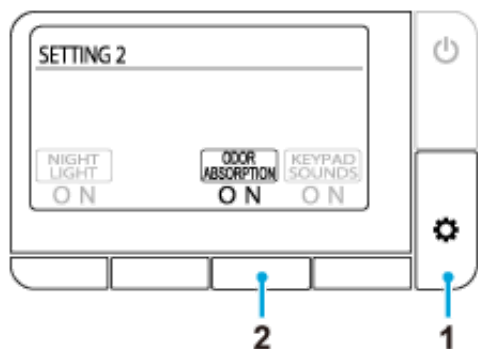

1. Nyomja meg többször a  (beállítás/következő) gombot, amíg megjelenik a [SETTING2] képernyő.
2. Nyomja meg többször az [ODOR ABSORPTION] alatti gombot a beállítás kiválasztásához.
 [ON]: A szagelszívás funkció be van kapcsolva (Alapértelmezett)
 [OFF]: A szagelszívás funkció ki van kapcsolva

Éjszakai világítás funkció

Ha az érzékelő felhasználót ismer fel, halvány fénnel világítja meg a csésze belsejét. A fények automatikusan kialszanak kb. 1 perccel azután, hogy a felhasználó elment a WC-től.

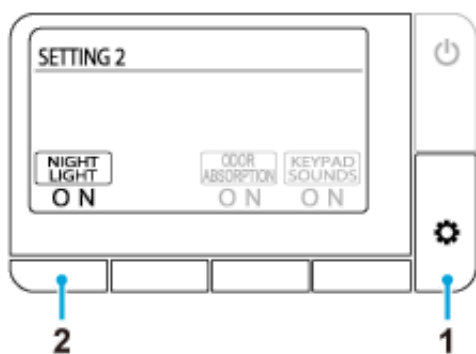

1. Nyomja meg többször a (beállítás/következő) gombot, amíg megjelenik a [SETTING2] képernyő.
2. Nyomja meg többször a [NIGHT LIGHT] alatti gombot a beállítás kiválasztásához.
 [ON]: Az éjszakai világítás funkció be van kapcsolva, és a (leállítás) gomb narancssárgán villog.
 (Alapértelmezett)
 [OFF]: Az éjszakai világítás funkció ki van kapcsolva

Gombok hangja

Kikapcsolhatja a távirányító gombjainak hangját.

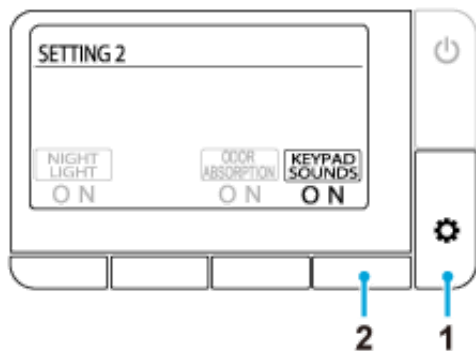

1. Nyomja meg többször a  (beállítás/következő) gombot, amíg megjelenik a [SETTING2] képernyő.
2. Nyomja meg többször a [KEYPAD SOUND] alatti gombot a beállítás kiválasztásához.
 [ON]: A gombok hangja be van kapcsolva (Alapértelmezett)
 [OFF]: A gombok hangja ki van kapcsolva

A Leállítás gomb LED-beállítása

Az éjszakai világítás funkció során be- vagy kikapcsolhatja a ■ (leállítás) gomb öblítését.



1. Nyomja meg többször a ⚙ (beállítás/következő) gombot, amíg megjelenik a [SETTING3] képernyő.
2. Nyomja meg többször a [STOP LED] alatti gombot a beállítás kiválasztásához.
 [ON]: LED-öblítés (Alapértelmezett)
 [OFF]: LED kikapcsolva

Nyelv módosítása

Módosíthatja a képernyő nyelvét (angol/német/francia).

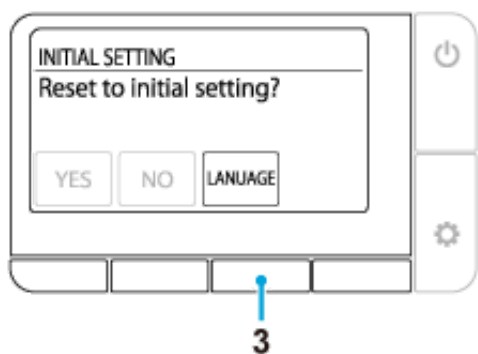
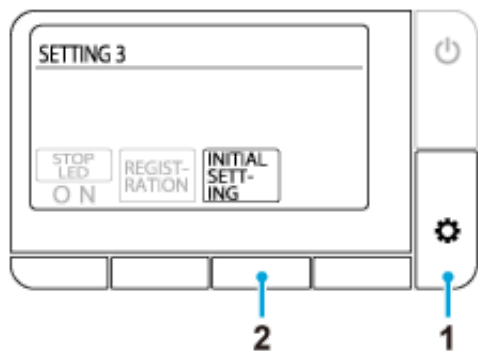

1. Nyomja meg többször a  (beállítás/következő) gombot, amíg megjelenik a [SETTING3] képernyő.
2. Nyomja meg az [INITIAL SETTING] alatti gombot.
3. Nyomja meg többször a [LANGUAGE] alatti gombot, és válassza ki a kívánt nyelvet.
 [ENGLISH]: Angol (Alapértelmezett)
 [DEUTSCH]: Német
 [Francais]: Francia

Alapértelmezett beállítások visszaállítása

A nyelvi beállítás kivételével minden funkció visszaállítható a gyári alapértelmezésre.

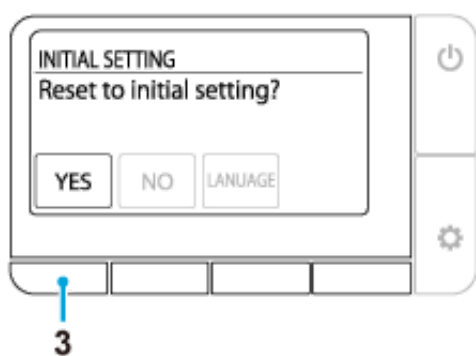
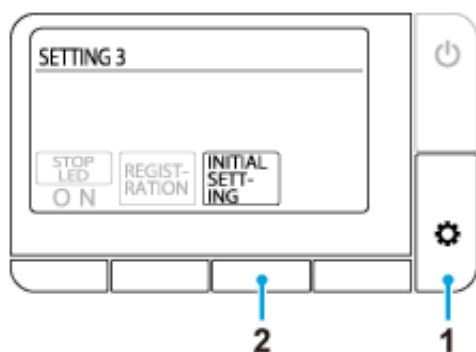

1. Nyomja meg többször a  (beállítás/következő) gombot, amíg megjelenik a [SETTING3] képernyő.
2. Nyomja meg az [INITIAL SETTING] alatti gombot.
3. Nyomja meg a [YES] alatti gombot.

Nem működnek a funkciók

Nincs áramellátás.

🔗 Ellenőrizze, hogy nincs-e áramkimaradás, nem kapcsolt-e le a biztosíték, vagy van-e egyéb lehetséges ok.

A WC áramellátása ki van kapcsolva.

🔗 Nyomja meg a WC Be-/kikapcsolás gombját.

Rövidzárlat történt.

🔗 Kapcsolja ki a WC-t, és hívjon szerelőt.

220-240 V-nál nagyobb a feszültség.

🔗 Kapcsolja ki a WC-t, és hívjon szerelőt.

Nem működik a távirányító

A távirányító ki van kapcsolva.

☞ A bekapcsoláshoz nyomja meg a  (be-/kikapcsolás/kezdőképernyő) gombot.

Az elemek lemerültek (a „Cserélje ki az elemeket” üzenet látható).

☞ [Cserélje ki az elemeket.](#)

Az elemek nem megfelelően vannak behelyezve.

☞ Helyezze be megfelelő módon az elemeket.

Az ülőke vagy a távirányító közelében fémtárgyak vannak.

☞ Tegye arrébb a fémtárgyakat.

A WC egy okostelefonhoz csatlakozik.

☞ A Bluetooth-kapcsolat megszakításához nyomja meg a  (leállítás) gombot.

Nem a mellékelt távirányítót használja.

☞ Ha nem a mellékelt távirányítót kívánja használni, azt először regisztrálnia kell a WC-hez. A regisztrációs folyamathoz lásd az „A távirányító regisztrációja nem megfelelő” pontot alább.

A távirányító regisztrációja nem megfelelő.

☞ Az alábbi folyamatokat követve regisztrálhatja a távirányítót a WC-hez.

1. Távolítsa el a csavart és az alátétet a távirányító tartójáról.
2. Emelje ki a távirányítót a tartóból, és vigye a WC közelébe.
3. Nyomja meg a  (beállítás/következő) gombot.
4. Kövesse a képernyőn megjelenő utasítást.

A vízpermetezés nem működik

A víz főcsapja el van zárva.

☞ A víz főcsapja a tartályban található. Hívjon szerelőt.

A szűrő eltömődött.

☞ A szűrő a WC-csészében található. Hívjon szerelőt.

A víznyomás túl alacsony vagy a víznyomás a legalacsonyabb fokozatra van állítva.

☞ Nyomja meg a [+ jelet a permeterősség beállítása gombon](#).



Az alsó testérzékelő nem észlel felhasználót.

☞ Üljön a WC-ülőkére. Vagy változtasson ülőhelyzetén. Például helyezkedjen hátrébb.

A felhasználó ruháit nehezen észleli az érzékelő.

☞ Az érzékelő a bőrt könnyebben észleli.

A WC öblít.

☞ Ez nem jelent hibát. Az öblítés elsőbbséget élvez. Nyomja meg ismét a  (hátsó mosás),  (hátsó mosás – gyengéd) vagy  (elülső mosás (nőknek)) gombot, ha a WC öblítése befejeződött.

A vízpermet elindulására várni kell

Az ülőkéhez érkező víz hőmérséklete túl alacsony.

🔗 Ez nem jelent hibát. Ha a víz hőmérséklete – például télen – szélsőségesen alacsony, előfordulhat, hogy a vízpermet elindulása a szokottnál tovább tart, mert a permetezett vizet fel kell melegíteni.

A víz nem meleg

A vízhőmérséklet a legalacsonyabb értékre van állítva.

☞ Nyomja meg a [\[WATER TEMP\]](#) alatti gombot, és állítsa be a hőmérsékletet a megfelelő értékre.

A víz hőmérséklete szélsőségesen alacsony.

☞ A zuhany vízhőmérséklete a vártnál alacsonyabb lehet, ha a vezetékes víz hőmérséklete különösen alacsony, például télen.

A víznyomás túl alacsony.

A víznyomás a legalacsonyabb értékre van állítva.

🔗 Nyomja meg a [+ jelet a permeterősség beállítása gombon](#).

A fúvókaelzáró mozog

A WC-kefével vagy más eszközökkel való tisztítás során hozzáért az elzáróhoz, és az elmozdult.

👉 [Helyezze fel megfelelően az elzárót.](#)

A zuhany nem megfelelő irányba működik

A fúvóka vége nincs a megfelelő helyzetben.

🔧 Igazítsa meg a fúvóka végét.

Az ülőkéből kotyogó hang hallatszik

A vízpermet leállításakor kotyogó hang hallatszik az ülőkéből.

🔗 Ez nem jelent hibát. Ezt a hangot a motor a WC normál működésekor adja ki. Addig nincs hiba, amíg a víznyomás és/vagy a fúvóka helyzete megfelelően beállítható.

A szagelszívó ventilátor folyamatosan működik

Az alsó testérzékelő szennyezett vagy nedves.

👉 Nedves, puha törölkendővel törölje meg az érzékelőt.

A szagelszívó ventilátor nem működik

Az [ODOR ABSORPTION] funkció ki van kapcsolva.

☞ Az [\[ODOR ABSORPTION\]](#) funkciót állítsa az [ON] beállításra.

Az alsó testérzékelő szennyezett, vagy a felhasználó több mint 2 órája ül a WC-n.

☞ Az érzékelő nem érzékel megfelelően. Nedves, puha törölkendővel törölje meg az érzékelőt. A szagelszívó ventilátor 2 óra folyamatos működés után automatikusan leáll.

A szagelszívó hatás gyenge

A szagelszívó patronra lerakódott szennyeződések a szagelszívó hatás gyengüléséhez vezethetnek.

☞ Ha a szag érzékelhető, [tisztítsa meg a szagelszívó patron](#)t.

Lejárt a szagelszívó patron élettartama?

☞ Cserélje ki a szagelszívó patron

A patron levételéhez és csatlakoztatásához olvassa el az „[A szagelszívó patron szűrőjének tisztítása](#)” című szakaszt.

A WC nem öblít automatikusan.

Az [AUTO FLUSH] funkció [OFF] beállításon van.



🔗 Állítsa az [\[AUTO FLUSH\]](#) funkciót [OFF] helyett egy másik beállításra.

Nem az automatikus öblítés funkcióval ellátott GROHE tartállyal rendelkezik.

🔗 Ez a funkció csak akkor elérhető, ha az automatikus öblítés funkcióval ellátott GROHE tartállyal rendelkezik.

A víz lassan folyik vagy a WC öblítése nem teljes

Túl sok WC-papírt használt.

☞ Ha túl sok WC-papírt használt, az a  (öblítés/enyhe) gomb működtetésével nem minden esetben öblíthető le. Ilyen esetben használja a  (öblítés/teljes) gombot.

☞ Vegye figyelembe, hogy az egyetlen teljes öblítéssel leöblíthető WC-papír mennyisége kb. 5 m.

A WC-csésze eldugult.

Túl sok WC-papírt használt.

➡ Állítsa az [\[AUTO FLUSH\]](#) funkciót [OFF] beállításra, majd hárítsa el a dugulást.

*A dugulás elhárítása közben előfordulhat, hogy a WC automatikusan öblít, így a víz kifolyhat a WC-csészeből.

A szárítás nem működik

Az alsó testérzékelő nem észlel felhasználót.

👉 Üljön a WC-ülőkére. Vagy változtasson ülőhelyzetén. Például helyezkedjen hátrébb.

A felhasználó ruháit nehezen észleli az érzékelő.

👉 Az érzékelő a bőrt könnyebben észleli.

A levegő nem meleg

A [DRYER TEMP] túl alacsony hőmérsékletre van beállítva.

🔗 A [\[DRYER TEMP\]](#) alatti gomb megnyomásával állítsa be a hőmérsékletet.



A meleg levegő hirtelen eláll

A szárítás funkciót több mint 4 percig használta.

👉 Nyomja meg ismét a [\[DRYER\]](#) alatti gombot.

A WC-fedél túl gyorsan lezáródik

A WC-fedelelet lenyomta az automatikus lezárás közben.

☞ Nyomja meg a  (nyitás/zárás) gombot. Ha az ülőke nem nyílik fel vagy záródik le a  (nyitás/zárás) gomb megnyomásakor, kapcsolja ki a WC-t és hívjon szerelőt.

Fel > Hibaelhárítás > Automatikus Ülőke-/Fedélnyitás és lezárás funkció > Az ülőke és a fedél nem nyílik ki és záródik le automatikusan

Az ülőke és a fedél nem nyílik ki és záródik le automatikusan

Az [AUTO OPEN/CLOSE] funkció [OFF] beállításon van.

🔧 Állítsa az [\[AUTO OPEN/CLOSE\]](#) funkciót [ONLY LID] vagy [SEAT & LID] beállításra.

A WC-fedél nincs megfelelően összerakva.

🔧 [Szerelje össze a WC-fedelet](#) a megfelelő módon.

A felső testérzékelő eltömődött vagy szennyezett.

🔧 Tisztítsa meg az érzékelőt vagy távolítsa el az esetleges eltömődés okát.

Fel > Hibaelhárítás > Automatikus Ülőke-/Fedélnyitás és lezárás funkció > A WC-fedél mozog, pedig senki nincs a WC közelében.

A WC-fedél mozog, pedig senki nincs a WC közelében.

A felső testérzékelőt közvetlen napsugárzás éri.

🔗 Ne tegye ki az érzékelőt közvetlen napfénynek.

A felső testérzékelő eltömődött vagy szennyezett.

🔗 Tisztítsa meg az érzékelőt vagy távolítsa el az esetleges eltömődés okát.

A WC-fedél nyitva marad

A felső testérzékelő eltömődött vagy szennyezett.

🔧 Tisztítsa meg az érzékelőt vagy távolítsa el az esetleges eltömődés okát.

A WC és az okostelefon nem párosítható

A WC egy másik okostelefonhoz csatlakozik.

🔗 Az aktuális Bluetooth-kapcsolat megszakításához nyomja meg a ■ (leállítás) gombot. Ezután indítsa újra az alkalmazást és hajtsa végre a párosítást.

Az okostelefon nem kapcsolódik a WC-hez

Az ülőke közelében fémtárgyak vannak.

☞ Tegye arrébb a fémtárgyakat.

Az alkalmazásban más WC-t választott ki.

☞ Ellenőrizze, hogy az okostelefon csatlakoztatásakor hall-e három sípolást.

Az alkalmazás nem csatlakozik a WC-hez vagy nem működteti a WC-t

A párosítási információ nincs regisztrálva a WC-n.

☞ Az alábbi esetekben ismételje meg a párosítást: az alkalmazás első használatakor; ha másik okostelefont használ; ha másik WC-n használja az alkalmazást.

Új okostelefont használ.

☞ Töltse le és telepítse az alkalmazást és hajtsa végre a párosítást. Vegye figyelembe, hogy az előző okostelefon használatához kapcsolódó adatok nem visszaállíthatók.

A WC egy másik okostelefonhoz csatlakozik.

☞ Az aktuális Bluetooth-kapcsolat megszakításához nyomja meg a ■ (leállítás) gombot. Ezután indítsa újra az alkalmazást és hajtsa végre a párosítást.

A WC-fedél le van csukva.

☞ Nyissa fel a WC-fedelelet és indítsa újra az alkalmazást.

Több mint 8 okostelefont párosított.

☞ Több mint 8 okostelefon párosítása esetén a legrégebbi párosítási információval rendelkező okostelefont ismét párosítani kell.

Az okostelefon Bluetooth funkciója ki van kapcsolva.

☞ Kapcsolja be a telefon Bluetooth funkcióját.

A WC alsó részén vízcseppek találhatók

A magas páratartalom hatására páralecsapódás történik.

🔗 Rendszeresen törölje le a vízcseppeket. Gondoskodjon a helyiség megfelelő szellőztetéséről.

A fűvókaelzáró nem zár el

🔗 Ez nem jelent hibát. A fűvókaelzáró szagelszívás közben is nyitva marad.

Irányelvek

Ebben a szakaszban a GROHE a termékre vonatkozó alapvető tisztítási irányelveket ismerteti. Vegye figyelembe, hogy egyes tisztítószeres nem használhatók.

A GROHE alapvetően a folyékony, általános célú tisztítószereset ajánlja a termék tisztításához.

Tisztítóeszközök

Puha törölkendő: Egy régi törölközőből, pólóból stb. vágjon le egy megfelelő méretű darabot.

🔗 WC-ülőke, fedél, WC

Szivacs: használjon puha habszivacsot.

🔗 Fúvóka vége

WC-kefe (nem súroló): Használjon puha sörtéjű kefét.

🔗 WC-csésze

Gumikesztyű: A bőr kiszáradásának megelőzésére.

A kesztyű szélét hajtsa fel, hogy a víz és a tisztítószeres ne juthassanak be alá.

Tisztítószeresek

Semleges tisztítószer/nem dörzsölő hatású tisztítószer: Eltávolítja a sárgás és/vagy feketés szennyeződést a WC-csészéről.

🔗 Kerámiarészesek

NOTE:

- A WC-csésze AQUA CERAMIC nevű kerámiából készült. Az AQUA CERAMIC optimális hatékonysága érdekében ne használja az alábbi tisztítószereset és eszközöket.

Klóros, lúgos tisztítószeresek

- Dörzsölő hatású tisztítószeresek
- Súrolókefék



- A téves érzékelés elkerülése érdekében állítsa az [\[AUTO FLUSH\]](#) és [\[AUTO OPEN/CLOSE\]](#) funkciókat az [OFF] beállításra.

WC-ülőke, fedél, borítások és távirányító (műanyag alkatrészek)

Nedves, puha törülőkendővel törölje át a felületeket.



A GROHE azt javasolja, hogy a felszíni szennyeződéslerakódás elkerülése érdekében rendszeresen tisztítsa meg a WC-t.

A nedves törülőkendővel való tisztítás megakadályozza a statikus elektromosság kialakulását, amely magához vonzhatná a porrészecskéket, sötét szennyeződési foltokat kialakítva ezzel.

NOTE:

- A felületek tisztításához ne használjon száraz ruhát vagy WC-papírt, mert ezek karcolásokat okozhatnak.
- A hibás érzékelés elkerülése érdekében a távirányító tisztítása előtt kapcsolja ki annak áramellátását.

A fedél eltávolítása tisztításhoz

A WC-fedél könnyedén eltávolítható. Ez az alapesetben nem hozzáférhető zsanér vagy a fedél teljes felületének tisztításakor hasznos.

A WC-fedél eltávolítása

1. A be-/kikapcsolás gomb megnyomásával kapcsolja ki a WC-t.
2. Nyissa fel a WC-fedelelet.

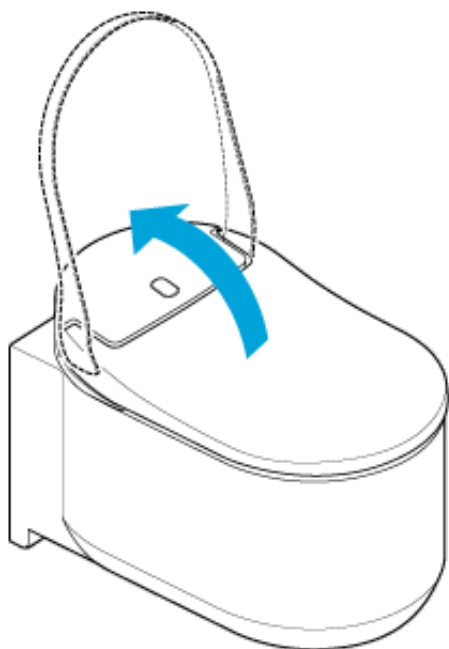

3. Tolja felfelé a fedél két oldalán található zárat.

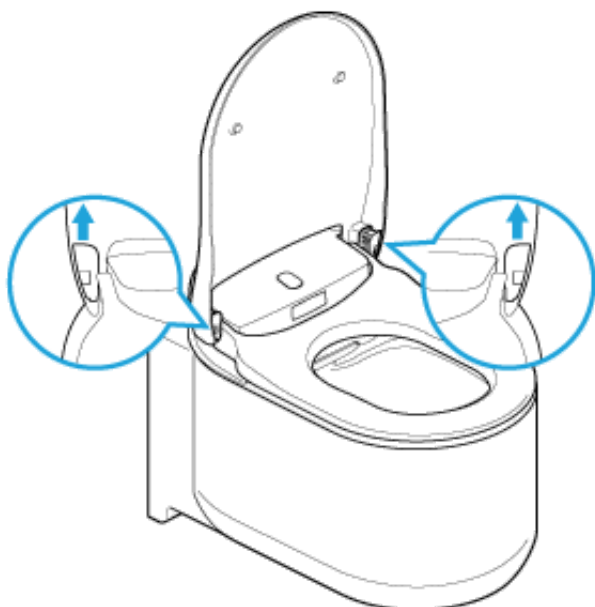

4. Csukja le a WC-fedelet.

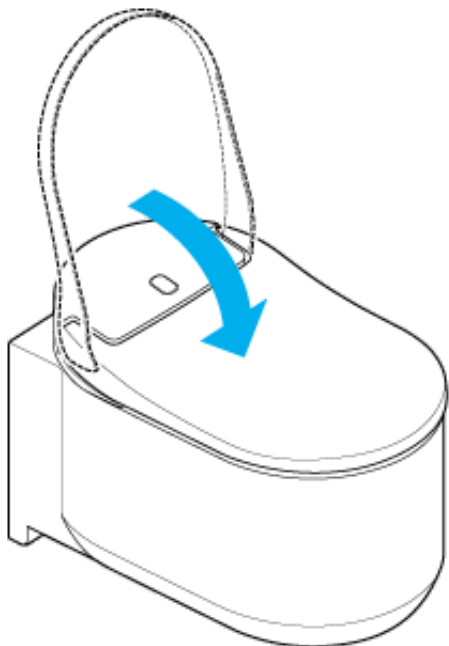

5. Két kézzel emelje fel a WC-fedelet.

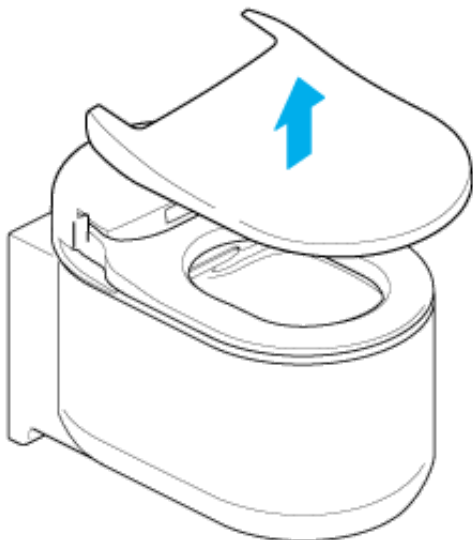

A WC-fedél felszerelése

1. Helyezze a WC-fedelet a WC-re.

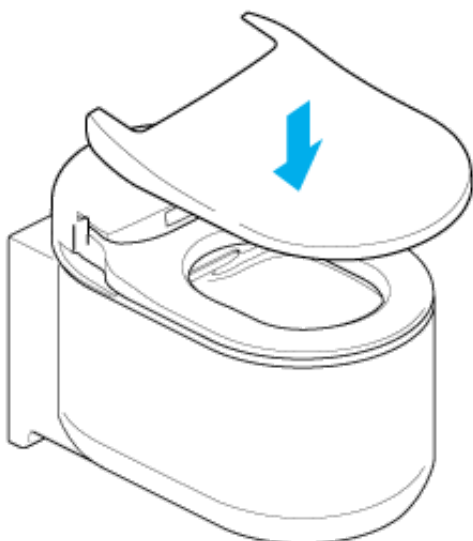

2. Nyissa fel a WC-fedelet.

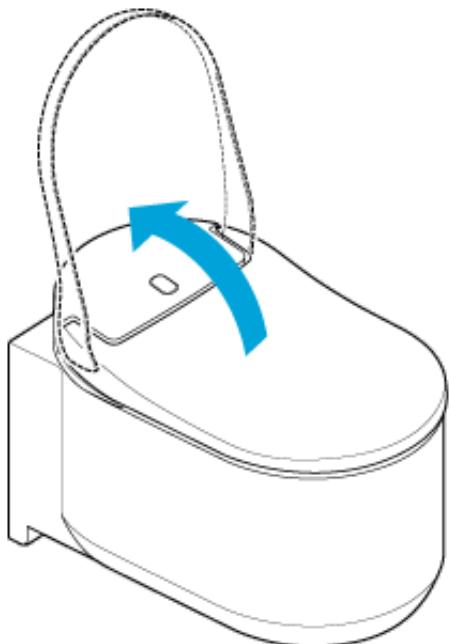

3. Tolja lefelé a zárat.

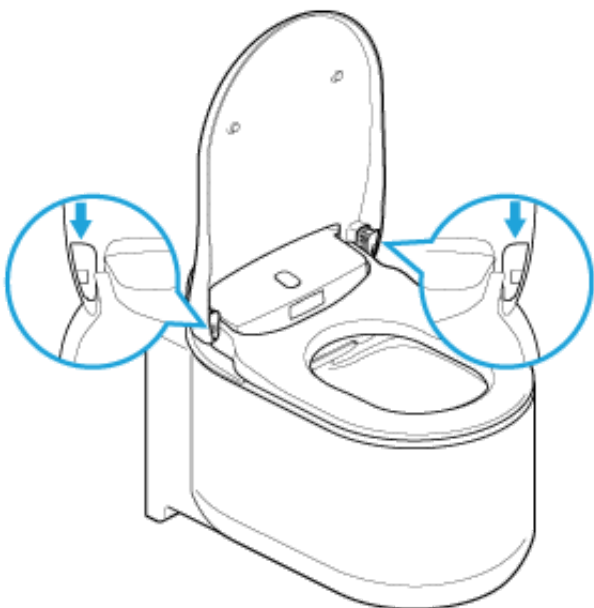

4. A be-/kikapcsolás gomb megnyomásával kapcsolja be a WC-t.

NOTE:

- A WC-fedél eltávolítása előtt a be-/kikapcsolás gomb megnyomásával kapcsolja ki a WC-t. Ellenkező esetben károsíthatja az ülőrészben található elektronikus alkatrészeket.
- A WC-fedelet ne mozgassa túl erős mozdulatokkal, mert megsérülhet a WC-fedél.
- Ne nyissa fel a WC-ülőkét, ha eltávolította a WC-fedelet, mert a WC-ülőke így karcolódhat vagy károsodhat.
- Ne használja a WC-t, ha eltávolította a WC-fedelet.

WC-csésze (kerámia alkatrészek)

A WC-csésze AQUA CERAMIC nevű kerámiából készült.

- A WC-csészét vízzel vagy meleg vízzel tisztítsa, és használjon puha sörtéjű kefét vagy semleges tisztítószerrel megnedvesített szivacsot.

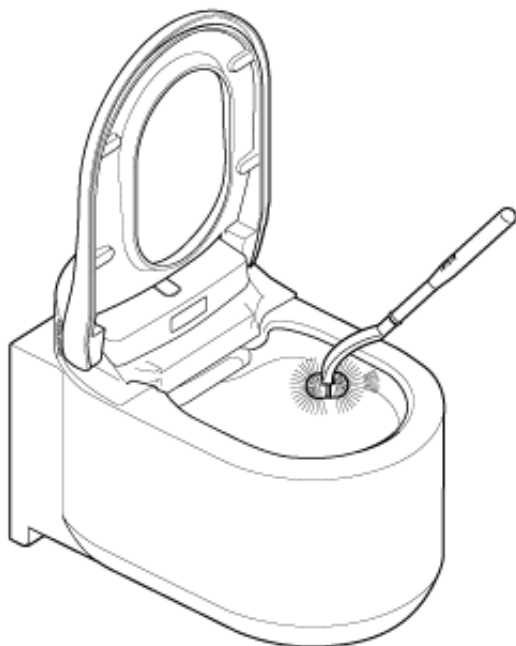

NOTE:

- Ne használjon klóros vagy savas tisztítószereket vagy fertőtlenítőket, mert a keletkező gázok meghibásodást okozhatnak vagy károsíthatják a terméket.
- Ne használjon forró vizet, mert azzal károsíthatja a WC-t.
- Ne használjon súrolókefét vagy súroló hatású tisztítószert, mert ez csökkenti a Hyper Clean felület hatékonyságát.

Fúvókaelzáró/szagelszívó szűrő

A fúvókaelzáró tisztítása

NOTE:

- Ne használjon száraz törölkendőt vagy WC-papírt, mert ezek megkarcolhatják a felületet.
- Ne használjon súrolókefét vagy dörzsölő hatású tisztítószeret.
- Vegye figyelembe, hogy a fúvókaelzáró két részből (alsó és felső) áll.
- A fúvókaelzárót ne mozgassa túl erős mozdulatokkal, mert ezzel károsíthatja azt.

A könnyű tisztítás érdekében a fúvókaelzáró levehető. Lásd az alábbi ábrát.

1. A fúvókaelzáró kinyitásához kövesse [„A fúvókaelzáró kézi tisztítása”](#) című szakaszban leírtakat.
2. Távolítsa el a fúvókaelzárót.

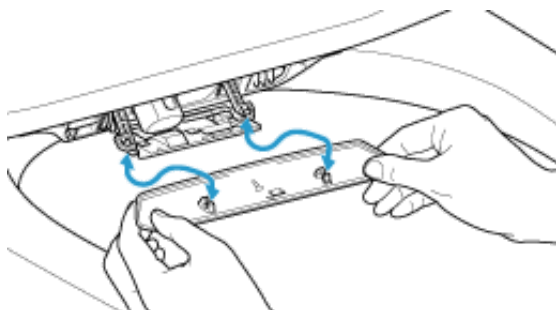

3. Puha törölkendővel tisztítsa meg a fúvókaelzárót.
4. Kattanásig nyomja a helyére a fúvókaelzárót.
5. A fúvókaelzáró lezárásához kövesse [„A fúvókaelzáró kézi tisztítása”](#) című szakaszban leírtakat.

Szagelszívó szűrőjének tisztítása

1. A fúvókaelzáró kinyitásához kövesse [„A fúvókaelzáró kézi tisztítása”](#) című szakaszban leírtakat.
2. Húzza ki a szagelszívó szűrőt.

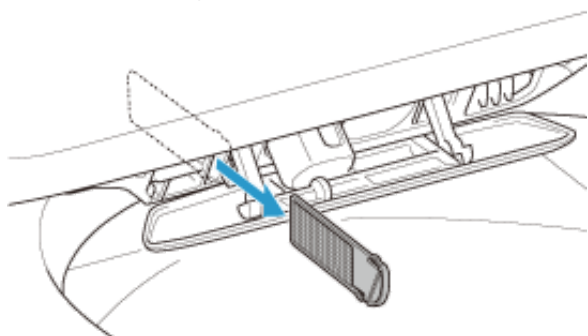

3. Folyó vízzel mossa át a szagelszívó szűrőt.

4. Szárítsa meg majd nyomja a helyére a szagelszívó szűrőt.

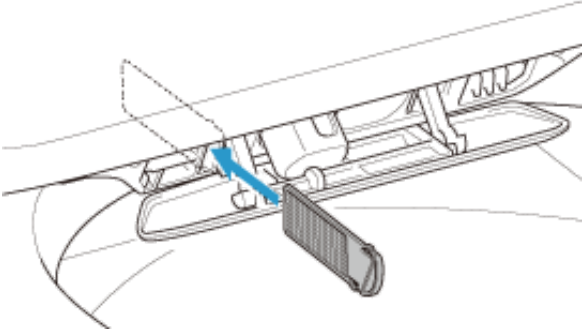

5. A fűvókaelzáró lezárásához kövesse „[A fűvókaelzáró kézi tisztítása](#)” című szakaszban leírtakat.

Fúvókák

A fúvóka tisztítása távirányítóval

Ha a WC használata közben (a WC-ülőkén ülve), a távirányítóval szeretné megtisztítani a fúvókát, kövesse az alábbi eljárást.

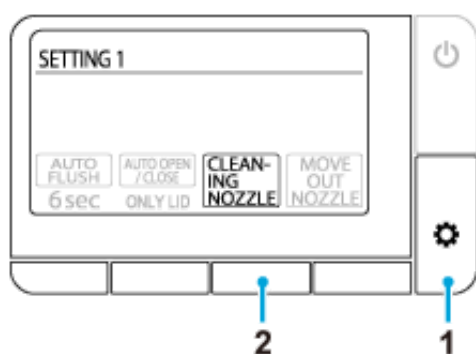

1. Nyomja meg többször a (beállítás/következő) gombot, amíg megjelenik a [SETTING1] képernyő.
2. Nyomja meg a [CLEANING NOZZLE] alatti gombot.
A fúvóka behúzva marad, és a rendszer kb. 15 másodperces tisztítást végez rajta.

A fúvóka kézi tisztítása

A fúvókákat kézzel is megtisztíthatja (pl. egy szivaccsal a foltok eltávolítására stb.). A fúvókákat az alábbi folyamat elvégzésével készíthető elő tisztításra.

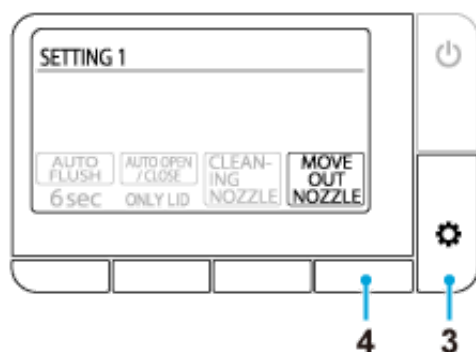

1. A kikapcsoláshoz állítsa az [\[AUTO FLUSH\]](#) és [\[AUTO OPEN/CLOSE\]](#) funkciókat az [OFF] beállításra.
2. Nyissa fel a WC-fedelet és az ülőkét.
3. Nyomja meg többször a (beállítás/következő) gombot, amíg megjelenik a [SETTING1] képernyő.
4. Nyomja meg a [MOVE OUT NOZZLE] alatti gombot.
A gomb megnyomásakor a WC az alábbi sorrendben hajtja végre a műveleteket. A zuhany ebben az állapotban nem működik.

1. megnyomás: A hátsó mosófűvóka kinyúlik
2. megnyomás: Az első mosófűvóka kinyúlik, miután a hátsó mosófűvóka visszahúzódott
3. megnyomás: A fűvókaelzáró kinyílik, miután az első mosófűvóka visszahúzódott
4. megnyomás: A fűvókaelzáró lezár
5. Tisztítsa meg a fűvókákat.
6. Állítsa vissza az [\[AUTO FLUSH\]](#) és [\[AUTO OPEN/CLOSE\]](#) funkciók beállításait.

NOTE:

- A fűvókákat ne mozgassa túl erős mozdulatokkal, mert ezzel károsíthatja azokat.
- Ne húzza ki vagy nyomja be a fűvókákat. A fűvóka ez esetben nem húzódik vissza, és meghibásodást okozhat.
Ha véletlenül kihúzza vagy benyomja a fűvókákat, a be-/kikapcsolás gomb megnyomásával kapcsolja ki a WC-t, majd 10 másodperc elteltével kapcsolja be ismét.
- A fűvókák tisztításához ne használjon fogkefét.

A Bluetooth® használatára vonatkozó biztonsági óvintézkedések

Az ülőrészt és a távirányítót tartsa távol olyan eszközöktől, amelyek rádióhullámokat bocsátanak ki

Az ülőrészt és a távirányítót lehetőleg tartsa minél távolabb az alábbi eszközöktől, hogy a rádióhullámok által okozott interferencia káros hatásait megelőzhesse.

- Mikrohullámú sütő
- Vezeték nélküli LAN-eszközök
- Bluetooth®-kompatibilis eszközök (kivéve okostelefon)
- 2,4 GHz sávzélességű rádióhullámot kibocsátó eszközök (digitális vezeték nélküli telefonok, vezeték nélküli audiókészülékek, játékkonzolok, PC-kiegészítők stb.).
- Ha implantálható kardioverter-defibrillátort (szívritmus-szabályozót) visel, a távirányítót legalább 22 cm-es távolságban tartsa.

Értékesítés utáni szolgáltatások

1. Mielőtt javítást kérne

Ha a probléma nem oldható meg a „[Hibaelhárítás](#)” című szakaszban leírt lépésekkel, további útmutatásért lépjen kapcsolatba a GROHE vállalattal. Az alábbi esetekben lépjen kapcsolatba a GROHE vállalattal.

- Ha olyan kérdései vannak, amelyekre ez az útmutató nem ad választ.
- Ha a tápkábel megsérül.
- Ha a tápkábel túlmelegszik.

Ha a fenti körülményeket figyelmen kívül hagyja, váratlan baleset történhet. Mindenképpen lépjen kérje a GROHE tanácsát.

NOTE:

- Soha ne szerelje szét vagy módosítsa a terméket, mert ez áramütéshez, tűzhez és/vagy sérülésekhez vezethet. A termék szétszerelése ráadásul a garancia elvesztését vonja maga után.
- Ha az ülőrészből vagy a vízellátó rendszerből szivárog a víz, a be-/kikapcsolás gomb megnyomásával kapcsolja ki a WC-t, mert ez az állapot áramütést, tüzet vagy elöntést okozhat.
- Ha az ülőrész vagy a tápkábel megsérül (rendellenes hang, szag, füst, magas hőmérséklet, recsegés vagy vízszivárgás esetén), a be-/kikapcsolás gomb megnyomásával haladéktalanul kapcsolja ki a WC-t, és javíttassa meg az érintett alkatrészt. Soha ne használjon hibás alkatrészeket, mert ez áramütéshez vagy tűzhez vezethet.

2. Lásd a garancialevelet

A termékhez garancialevél jár. Figyelmesen olvassa el a termékhez mellékelt garancialevélben található feltételeket. A vásárlást igazoló dokumentumot (jellemzően a GROHE-vizszonteladó által kiállított nyugta) könnyen hozzáférhető helyen tartsa.

A garancia időszaka a vásárlás napjától számított 5 év.

A garancialevélben megtalálja, hogy a garancia pontosan mely alkatrészekre vonatkozik, és melyekre nem.

3. Javítás igénylése

HA KÉRDÉSE VAN, VAGY EGY ALKATRÉSZ MEGSÉRÜLT VAGY HIÁNYZIK, A TERMÉKET NE AZ ÜZLETBE VIGYE VISSZA, ÉS NE VELÜK VEGYE FEL A KAPCSOLATOT. KÉRJÜK, VEGYE FEL A KAPCSOLATOT A HELYI ÜGYFÉLSZOLGÁLATTAL, AMELYEN KERESZTÜL BÁRMILYEN KÉRDÉSÉRE VAGY PROBLÉMÁJÁRA IGYEKSZÜNK MEGOLDÁST NYÚJTANI.

A garancia időszaka alatt

Ha a garancia által fedezett szolgáltatást igényel, készítse elő az alábbi információkat.

A garancia időszakán kívül

Ha a garancia időszakát követően igényel szolgáltatást, annak költsége a termék tulajdonosára hárul. A szervizköltségbe például beletartozik a műszaki szakszerviz költsége, az utazási költség és az alkatrész ára.

A szükséges adatok

1. Az elérhetősége (pl. név, cím, telefonszám)
2. Sorozatszám
(Lásd a WC-fedél hátoldalán található figyelmeztető címkét.)
3. A felszerelés dátuma
(Lásd a garancialevelet.)
- 4 A szolgáltatás igénylésének oka

Kapcsolat

GROHE-vezető /GROHE-ügyfélszolgálat

- D**
☎ +49 571 3989 333
impressum@grohe.de
- A**
☎ +43 1 68060
info-at@grohe.com
- AUS**
Argent Sydney
☎ +(02) 8394 5800
Argent Melbourne
☎ +(03) 9682 1231
- B**
☎ +32 16 230660
info.be@grohe.com
- BG**
☎ +359 2 9719959
grohe-bulgaria@grohe.com
- CAU**
☎ +99 412 497 09 74
info-az@grohe.com
- CDN**
☎ +1 888 6447643
info@grohe.ca
- CH**
☎ +41 448777300
info@grohe.ch
- CN**
☎ +86 21 63758878
- CY**
☎ +357 22 465200
info@grome.com
- CZ**
☎ +420 277 004 190
grohe-cz@grohe.com
- DK**
☎ +45 44 656800
grohe@grohe.dk
- E**
☎ +34 93 3368850
grohe@grohe.es
- EST**
☎ +372 6616354
grohe@grohe.ee
- F**
☎ +33 1 49972900
marketing-fr@grohe.com
- FIN**
☎ +358 10 8201100
teknocalor@teknocalor.fi
- GB**
☎ +44 871 200 3414
info-uk@grohe.com
- GR**
☎ +30 210 2712908
nsapountzis@ath.forthnet.gr
- H**
☎ +36 1 2388045
info-hu@grohe.com
- HK**
☎ +852 2969 7067
info@grohe.hk
- I**
☎ +39 2 959401
info-it@grohe.com
- IND**
☎ +91 124 4933000
customercare.in@grohe.com
- IS**
☎ +354 515 4000
jonst@byko.is
- J**
☎ +81 3 32989730
info@grohe.co.jp
- KZ**
☎ +7 727 311 07 39
info-cac@grohe.com
- LT**
☎ +372 6616354
grohe@grohe.ee
- LV**
☎ +372 6616354
grohe@grohe.ee
- MAL**
☎ +1 800 80 6570
info-singapore@grohe.com
- N**
☎ +47 22 072070
grohe@grohe.no
- NL**
☎ +31 79 3680133
vragen-nl@grohe.com
- NZ**
☎ +09/373 4324
- P**
☎ +351 234 529620
commercial-pt@grohe.com
- PL**
☎ +48 22 5432640
biuro@grohe.com.pl
- RI**
☎ +62 21 2358 4751
info-singapore@grohe.com
- RO**
☎ +40 21 2125050
info-ro@grohe.com
- ROK**
☎ +82 2 559 0790
info-singapore@grohe.com
- RP**
☎ +63 2 8041617
- RUS**
☎ +7 495 9819510
info@grohe.ru
- S**
☎ +46 771 141314
grohe@grohe.se
- SGP**
☎ +65 6 7385585
info-singapore@grohe.com
- SK**
☎ +420 277 004 190
grohe-cz@grohe.com
- T**
☎ +66 2610 3685
info-singapore@grohe.com
- TR**
☎ +90 216 441 23 70
GroheTurkey@grome.com
- UA**
☎ +38 44 5375273
info-ua@grohe.com
- USA**
☎ +1 800 4447643
us-customerservice@grohe.com
- VN**
☎ +84 8 5413 6840
info-singapore@grohe.com
- AL** **BIH** **HR** **KS**
ME **MK** **SLO** **SRB**
☎ +385 1 2911470
adria-hr@grohe.com
- IR** **OM** **UAE** **YEM**
☎ +971 4 3318070
grohedubai@grome.com
- Eastern Mediterranean,
Middle East - Africa
Area Sales Office:**
☎ +357 22 465200
info@grome.com
- Far East Area Sales Office:**
☎ +65 6311 3600
info@grohe.com.sg

Introdução

Sobre o manual	
Ler antes de utilizar o produto	999
Controlos e botões	
Unidade principal.....	1000
Afstandsbediening.....	1002

Modo de utilização

Utilização em geral	
Lista de ecrãs	1004
Fluxo básico	1007
Lavagem com um chuveiro	1009
Secar com ar quente	1011
Bediening met smartphone-app	1012
Definições	
Função de abrir e fechar o assento/tampa automaticamente	1015
Função de auto-descarga (OPÇÃO)	1016
Função de absorção do odor	1017
Função de luz noturna.....	1018
Som do botão de funcionamento	1019
Definição do LED do botão Parar.....	1020
Alterar o idioma	1021
Restaurar as predefinições	1022

Resolução de problemas

Todas as funções	
Nenhuma função está operacional.....	1023
O controlo remoto não funciona	1024
Lavagem	
O jato de água não sai	1025
Demora algum tempo até sair o jato de água	1026
A água não está quente	1027
A pressão da água é demasiado baixa	1028
O obturador do esguicho está instável.....	1029
A direção do chuveiro está errada.....	1030
É emitido um som gorgolejante proveniente do assento	1031
Absorção do odor	
A ventoinha de absorção do odor funciona continuamente	1032
A ventoinha de absorção do odor não funciona	1033
Os efeitos da absorção do odor são mais fracos	1034
Auto-descarga	
A retrete não efetua a descarga automaticamente	1035
O fluxo da água é fraco ou a descarga da retrete não é completa	1036
O vaso sanitário está entupido.....	1037
Secador	
O secador não funciona	1038
O ar não é quente	1039
O ar quente para subitamente.....	1040
Função de abrir e fechar o assento/tampa automaticamente	
A tampa do assento fecha demasiado depressa	1041
O assento e a tampa não abrem ou fecham automaticamente	1042
A tampa do assento move-se apesar de ninguém estar próximo da retrete.....	1043
A tampa do assento permanece aberta	1044
Aplicação para smartphone	
Não foi possível emparelhar o smartphone com a retrete	1045
Não foi possível ligar o smartphone com a retrete.....	1046
Não é possível ligar à retrete ou operar a retrete através do uso da aplicação.....	1047

Diversos

Gotas de água no lado inferior da retrete.....	1048
O obturador do bocal não fecha.....	1049

Limpeza

Antes da limpeza

Orientação.....	1050
-----------------	------

Limpeza

Assento da retrete, tampa, coberturas e controlo remoto (peças de plástico).....	1051
Remover a tampa para limpeza	1052
Vaso sanitário (peças em cerâmica)	1055
Obturador do esguicho/filtro de absorção do odor	1056
Esguicho.....	1058

Aviso importante

Sobre Bluetooth®

Precauções na utilização de Bluetooth®.....	1060
---	------

Serviço pós-venda

Serviço pós-venda.....	1061
Contacto	1063

Ler antes de utilizar o produto

De modo a assegurar a utilização adequada deste produto, leia atentamente o presente manual e o GUIA DE INÍCIO RÁPIDO impresso antes de utilizar este produto.

Caso as precauções de segurança descritas no GUIA DE INÍCIO RÁPIDO impresso (fornecido) não sejam respeitadas, poderão ocorrer acidentes graves em determinadas circunstâncias.

Cada um destes pontos é extremamente importante para a segurança e deve ser rigorosamente respeitado.

Na eventualidade de ocorrer um acidente como resultado de utilização imprópria, a GROHE não assumirá qualquer responsabilidade pelos danos.

Unidade principal

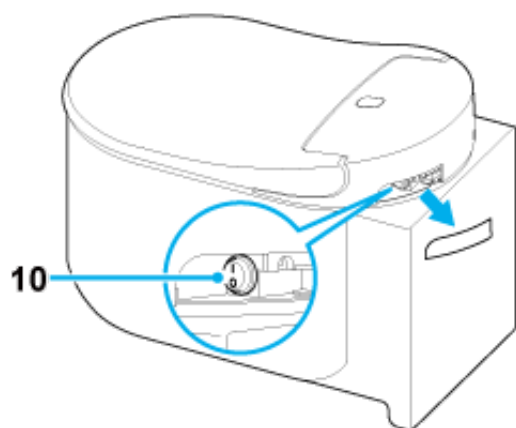
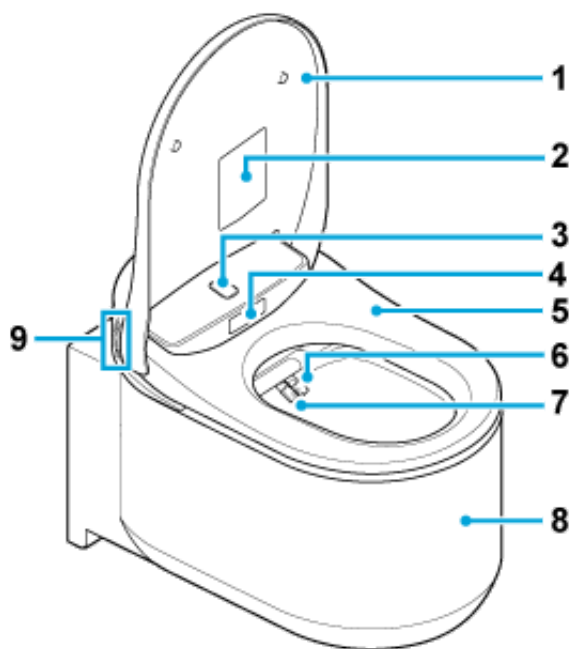

- 1 Tampa do assento da retrete
- 2 Etiqueta Cuidado
*Não remova esta etiqueta.
- 3 Sensor do corpo superior
- 4 Sensor do corpo inferior
- 5 Assento da retrete
- 6 Esguicho (para lavagem traseira)
- 7 Esguicho (para lavagem frontal)
- 8 Vaso sanitário

9 Botões de função

 : Lavagem frontal (para as mulheres)

 : Lavagem traseira

 : Ajuste da intensidade do jato. +

 : Ajuste da intensidade do jato. -

10 Botão Alimentação

NOTE:

- Para efetuar a descarga da retrete manualmente, prima o botão de descarga na parede.

Afstandsbediening

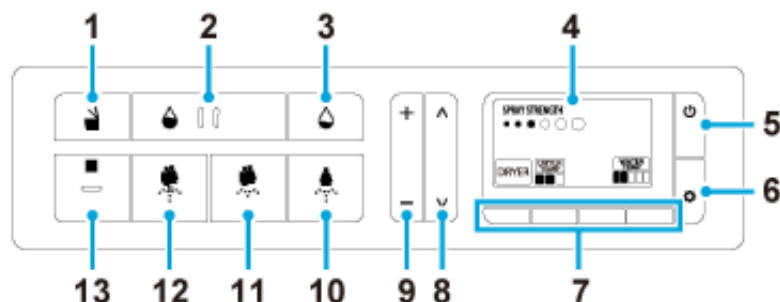

- 1 Knop Toiletbril open/dicht
- 2 Knop Doorspoelen (volledig) (OPTIE)*
- 3 Knop Doorspoelen (licht) (OPTIE)*
- 4 Scherm
- 5 Knop Aan/uit/start
- 6 Knop Instellen / volgende
- 7 Functieknoppen
- 8 Knoppen Aanpassen van de positie van de sproeier
- 9 Knoppen Waterdruk aanpassen
- 10 Knop Wassen vooraan (voor dames)
- 11 Knop Wassen achteraan - zacht
- 12 Knop Wassen achteraan
- 13 Knop Stoppen

*De knoppen voor doorspoelen werken alleen wanneer het GROHE-reservoir is voorzien van de automatische doorspoelfunctie.

NOTE:

- Het UIT-scherm wordt weergegeven wanneer de stroom wordt uitgeschakeld door op de knop  (aan/uit/start) te drukken.
- Indien de afstandsbediening gedurende 30 seconden niet wordt gebruikt, keert deze terug naar het startmenu. In dit geval moet u de bewerking vanaf het begin starten.
- Wanneer de afstandsbediening in een omgeving met lage temperaturen wordt gebruikt, kan een restbeeld verschijnen op het scherm. Dit is geen storing. Zodra de omgevingstemperatuur normaal is, wordt het scherm opnieuw normaal weergegeven.

- Soms is het mogelijk dat u een omgekeerd zwart-wit scherm te zien krijgt. Dit is geen storing.

De batterijen van de afstandsbediening vervangen

Vervang de batterijen door nieuwe als de indicator  of "Replace the battery" wordt weergegeven op het scherm.

1. Verwijder de schroef en de sluitring van de afstandsbediening.

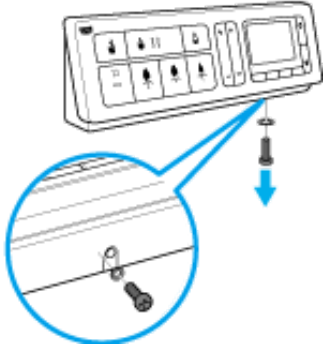

2. Haal de afstandsbediening uit de houder.

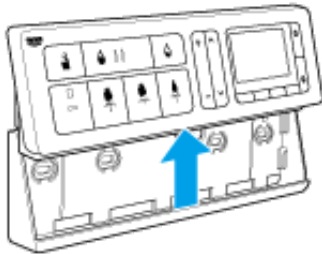

3. Verwijder de klep aan de achterzijde en vervang de batterijen door nieuwe (twee AA alkalinebatterijen van 1,5 V).

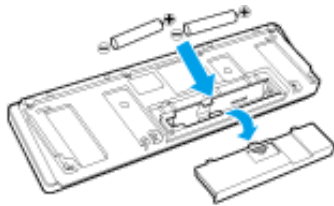

4. Plaats de klep aan de achterzijde terug en schuif de afstandsbediening in de houder. Maak ze vervolgens terug vast met de sluitring en de schroef.

NOTE:

- Raak de knoppen op de afstandsbediening niet aan wanneer u de batterijen vervangt.
- Wanneer de batterijen zijn verwijderd, kunnen verticale lijnen verschijnen op het scherm. Dit is geen storing. Deze verticale lijnen zullen verdwijnen nadat de batterijen in de afstandsbediening zijn geplaatst.

Lista de ecrãs

Menu Inicial

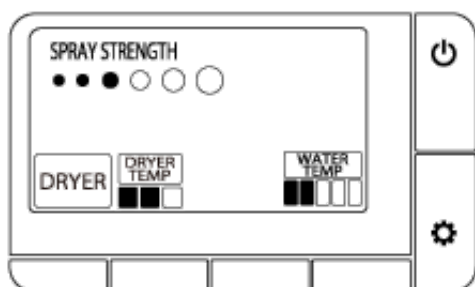

Durante a lavagem

Lavagem traseira

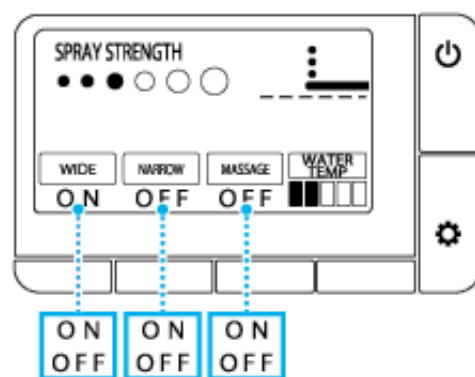

Lavagem frontal

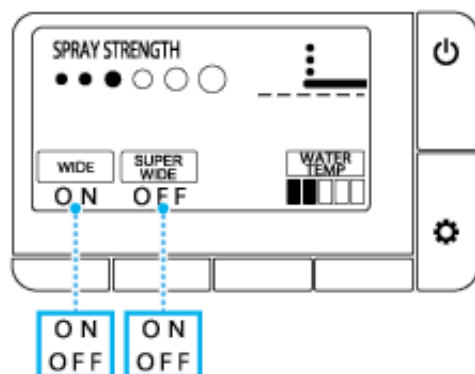

Ecrã de definições

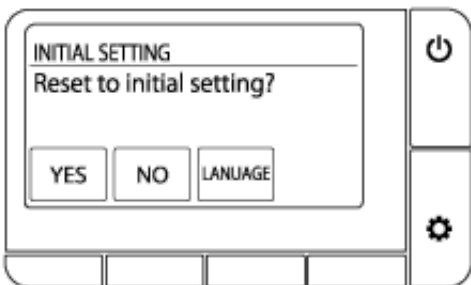
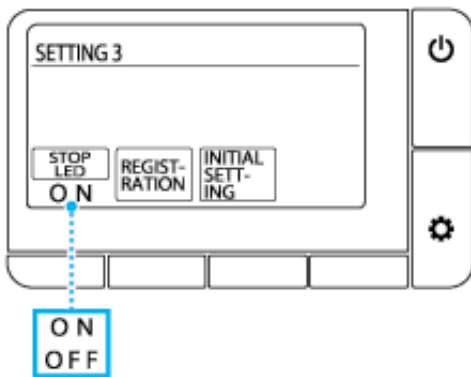
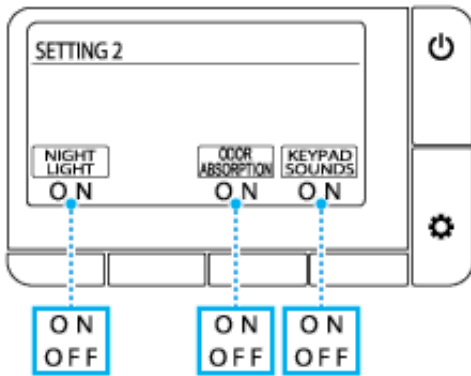
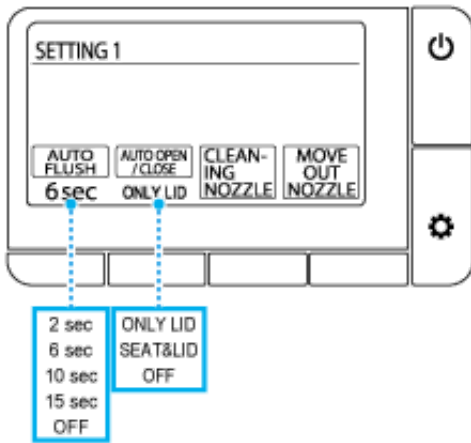

Seleção do idioma

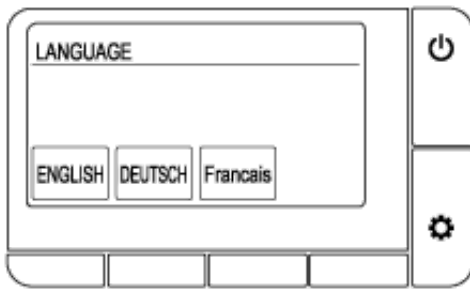

Mensagem de erro

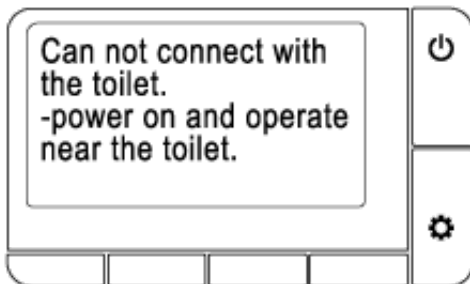
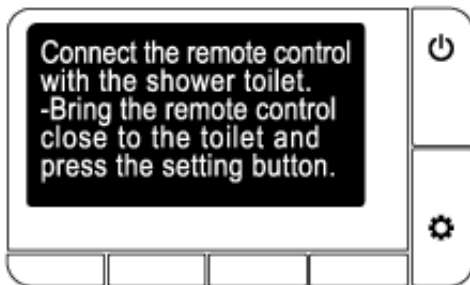
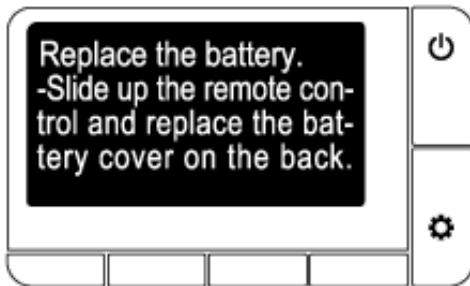
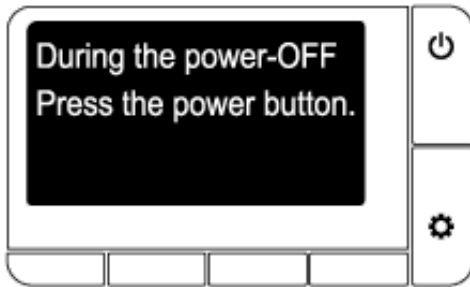

Fluxo básico

1. Fique de pé em frente ao assento da retrete.
A tampa do assento da retrete abre automaticamente.



NOTE:

- O assento abre ao premir o botão (abrir/fechar).

2. Sente-se no assento da retrete e a absorção do odor começa.
3. Prima o botão (lavagem traseira), o botão (lavagem traseira - delicada) ou o botão (lavagem frontal para mulheres) para lavar.

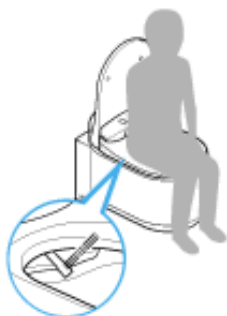



Para parar a lavagem prima o botão (parar).

4. Prima o botão abaixo do indicador [DRYER] para secar com ar quente. Para parar a secagem prima o botão (parar).





5. Levante-se da retrete.

- Auto-descarga: a descarga começa automaticamente.
- Descarga remota: prima o botão  (descarga/completa) ou o botão  (descarga/ligeira).
- Descarga manual: pressione o botão de descarga na parede.



NOTE:

- A função de auto-descarga está disponível apenas para o reservatório GROHE equipado com a função de auto-descarga.
- Os botões  /  do controlo remoto apenas operam quando o reservatório GROHE equipado com a função de auto-descarga está instalado.

6. Afaste-se da retrete.

A tampa do assento da retrete fecha. A tampa do assento da retrete fecha automaticamente cerca de 1 minuto após se afastar da retrete.

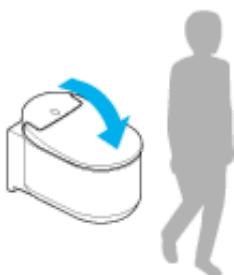

NOTE:

- O assento fecha ao premir o botão  (abrir/fechar).

Lavagem com um chuveiro

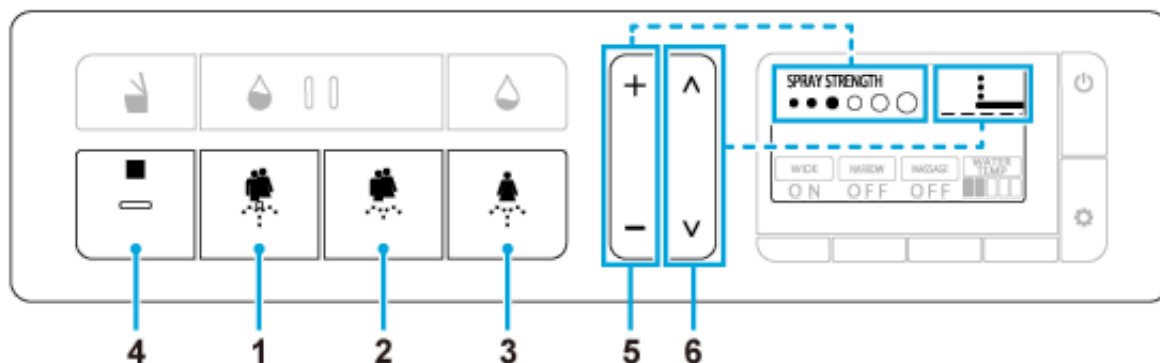

- 1 botão (lavagem traseira): lava a parte traseira
- 2 botão (lavagem traseira - delicada): lava a parte traseira delicadamente
- 3 (lavagem frontal para mulheres): lava a parte frontal
- 4 botão (parar): para a lavagem
- 5 Botão de ajuste da intensidade do jato (+/-): ajusta a pressão do jato (6 níveis) durante a lavagem
- 6 Botão de ajuste da posição do esguicho (^ / v): ajusta a posição do esguicho (5 níveis: predefinido/2 níveis para a frente/2 níveis para trás) durante a lavagem

Funcionamento adicional

Prima os botões abaixo dos indicadores no ecrã durante a lavagem.

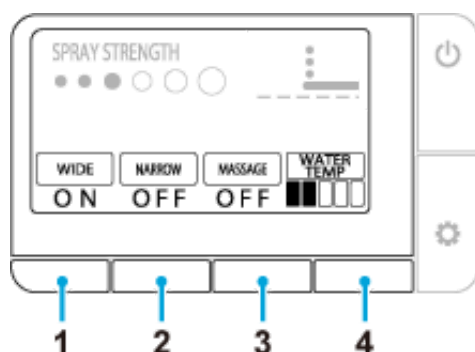

- 1 [WIDE] (): move o esguicho para a frente e para trás para lavar uma área ampla
- 2 [SUPER WIDE] (): lava uma área alargada
- [NARROW] (): move o esguicho para a frente e para trás num curto espaço
- 3 [MESSAGE] (): alterna a pressão da água entre dois níveis para o efeito de massagem
- 4 [WATER TEMP] (): ajusta a temperatura da água (6 níveis: Desligado (temperatura da água),

Baixa (aproximadamente 28° C) a Alta (aproximadamente 40° C))

NOTE:

- A função de lavagem não pode ser operada sem se sentar no assento da retrete.
- O chuveiro para automaticamente após 2 minutos. Contudo, esta função pode prolongar-se até 6 minutos quando a função de massagem e funções similares forem utilizadas durante a lavagem.
- A água sai de um ponto próximo dos esguichos após se sentar no assento da retrete ou imediatamente antes ou após a função de lavagem. Não se trata de uma anomalia.
- A temperatura da água do chuveiro pode descer além do esperado quando a temperatura da água fornecida for extremamente baixa durante o inverno, por exemplo.
- Para diminuir os salpicos de água durante a utilização da função de lavagem sente-se mais atrás no assento da retrete.
- O chuveiro para quando é efetuada a descarga da retrete. O chuveiro não pode ser utilizado durante a descarga da retrete.
- Evite utilizar o chuveiro durante um período prolongado. Não utilize esta função para lavar o interior do reto, vagina ou uretra.
- Não utilize esta função para estimular a evacuação intestinal. Além disso, não defecue intencionalmente enquanto utiliza esta função.
- Não utilize esta função quando sentir dor ou tiver alguma inflamação nas partes íntimas.
- Quando o utilizador estiver sujeito a tratamentos médicos nas partes íntimas, siga as instruções do médico para utilizar esta função.

Secar com ar quente



- 1 [DRYER]: prima o botão abaixo deste indicador para utilizar a função de secador
- 2 [DRYER TEMP]: prima o botão abaixo deste indicador no ecrã durante a função de secador para ajustar a temperatura do secador
 - ■ □ Média (aprox. 40 °C)
 - ■ ■ Alta (aprox. 55 °C)
 - □ □ Baixa (temp. ambiente).
- 3 ■ (Parar): para a função do secador

NOTE:

- Se o indicador [DRYER] não for exibido no ecrã, prima o botão (alimentação/início).
- A temperatura do secador é reposta para a definição inicial quando a função do secador parar.
- A função do secador para automaticamente após aproximadamente 4 minutos.

Bediening met smartphone-app

U kunt het toilet bedienen met een smartphone met Bluetooth® door gebruik te maken van de speciale app "SENSIA ARENA".

De app installeren

Voor Android OS

Zoek naar "SENSIA ARENA" in Google Play en installeer de app.



Voor iOS

Zoek naar "SENSIA ARENA" in de App Store en installeer de app.



De app voor het eerst gebruiken (initiële instelling)

1. Open de app.
2. Er verschijnt een disclaimer, gevolgd door instructies over het gebruik van deze app.
Lees en bevestig de informatie en tik vervolgens eerst op [Agree] en dan twee keer op [Next].
3. Schakel de Bluetooth-functie van een smartphone in.

- **Voor Android OS**

Geef de smartphone toelating om verbinding te maken met het toilet wanneer het verzoekbericht voor Bluetooth-verbinding verschijnt op het scherm voor het selecteren van een Bluetooth-apparaat. Vervolgens zal het scherm voor keuze van het toilet verschijnen.

- **Voor iOS**

Schakel de Bluetooth-functie in bij de instellingen.

Het toilet koppelen aan de smartphone met Bluetooth®

1. Open het toiletdeksel.
2. Zet de afstandsbediening op het startmenu en druk gedurende meer dan 2 seconden tegelijkertijd op de knoppen onder [DRYER] en [WATER TEMP].
3. Koppel het toilet binnen 1 minuut na bovengenoemde handeling.

- **Voor Android OS**

1. Open de app "SENSIA ARENA" en tik op het scherm bovenaan.

Wacht even tot het bericht voor verbinding verschijnt.

2. Wanneer het verzoekbericht voor koppelen via Bluetooth verschijnt, bevestigt u de naam van het

apparaat "Shower toilet" en koppelt u het.

Bij sommige smartphone-modellen opent u het meldingsvenster bovenaan het scherm en tikt u op de knop met verzoek tot koppelen.

- **Voor iOS**

1. Open de app "SENSIA ARENA" en tik op het scherm bovenaan.
Wacht even tot het bericht voor verbinding verschijnt.
2. Wanneer het verzoekbericht voor koppelen via Bluetooth verschijnt, bevestigt u de naam van het apparaat "Shower toilet" en koppelt u het.

Het toilet geeft drie piepsignalen wanneer de koppeling is gemaakt. Zodra de koppeling is gemaakt, hoeven deze stappen bij een volgende verbinding niet meer te worden uitgevoerd.

NOTE:

- Laat uw smartphone niet in de toiletpot vallen. GROHE is niet verantwoordelijk voor eventuele schade aan de smartphone.
- GROHE garandeert niet dat deze functie op alle smartphones met Bluetooth-verbinding werkt.
- Er kan slechts 1 smartphone tegelijk worden verbonden met het toilet.
- Voor het toilet kan informatie van maximaal 7 smartphones worden opgeslagen. Indien een 8ste smartphone wordt gekoppeld, moet de smartphone met de oudste informatie opnieuw worden gekoppeld.
- Wanneer het toilet is verbonden met een smartphone, is bediening met de afstandsbediening van de wasfunctie (waterdruk, positie van de sproeier, enz.) uitgeschakeld. Om de wasfunctie te stoppen, kunt u evenwel de knop ■ (stoppen) gebruiken.
- Druk op de knop ■ (stoppen) om de Bluetooth-verbinding te beëindigen.
- Als u het toilet bedient met een smartphone, doe dat dan in de toiletruimte. Bedien het toilet ook niet met uw smartphone wanneer een andere persoon het toilet gebruikt.

Voorwaarden bij het gebruik van deze app

1. GROHE is niet aansprakelijk voor de nauwkeurigheid, nuttigheid, volledigheid, toepasbaarheid voor bepaalde doelstellingen en veiligheid van de informatie die in deze app is vervat.
2. Behalve in geval van opzet of grove nalatigheid vanwege GROHE, is GROHE op geen enkele manier aansprakelijk wanneer een gebruiker enige vorm van schade ondervindt door het gebruik of het onvermogen tot gebruik van deze app.
3. De klant gaat ermee akkoord dat de verantwoordelijkheden met betrekking tot het gebruik van deze app die van de klant zelf zijn, en dat de verantwoordelijkheid en de lasten voor de beslechting van een geschil tussen een gebruiker en een derde worden gedragen door de gebruiker aangezien GROHE op geen enkele manier aansprakelijk is.
4. GROHE is niet aansprakelijk voor informatie die via deze app door een gebruiker is geregistreerd of verstrekt en die verloren is gegaan, ook niet omwille van een reden die aan GROHE kan worden toegeschreven.
5. GROHE is op geen enkele manier aansprakelijk indien een geschil dat of schade die is opgetreden tijdens het gebruik van een gerelateerde service door de gebruiker. GROHE biedt geen enkele vorm van garantie met betrekking tot deze app, met inbegrip van functies, kwaliteit, continuïteit van de werking en aangelegenheden betreffende het bestaan of niet-bestaan van schendingen van de rechten van andere

partijen.

Função de abrir e fechar o assento/tampa automaticamente

Podemos definir a função de abertura/fecho automáticos da tampa do assento da retrete ou a tampa do assento da retrete e o assento da retrete.

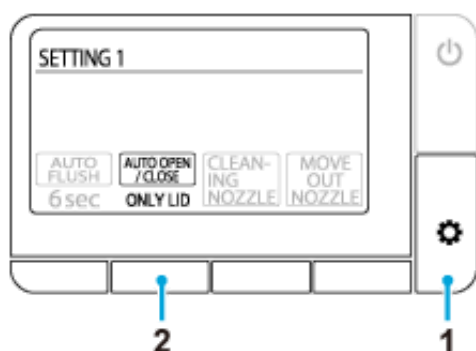

1. Prima o botão (definir/seguir) repetidamente até surgir o ecrã [SETTING1].
2. Prima o botão abaixo de [AUTO OPEN/CLOSE] repetidamente para selecionar a definição.
[ONLY LID]: abre/fecha automaticamente o assento da retrete (predefinido)
[SEAT & LID]: abre/fecha automaticamente o assento da retrete e a tampa do assento da retrete
[OFF]: a função de abertura e fecho automáticos está desligada

NOTE:

- A luz solar direta e equipamentos de aquecimento podem causar anomalias no sensor e a abertura automática da tampa do assento da retrete.
- Abra ou feche a tampa do assento da retrete com delicadeza quando abrir ou fechar a retrete manualmente. O uso de força excessiva pode danificar a tampa do assento da retrete.
- Não obstrua, pare ou mova manualmente o assento da retrete ou a tampa na direção oposta. Estas ações podem danificar ou causar anomalias na função de fecho automático.
- O sensor pode não detetar o utilizador quando a temperatura ambiente for superior a 30°C. Caso isso aconteça, ventile a casa de banho para baixar a temperatura ou aproxime-se mais da retrete.

Função de auto-descarga (OPÇÃO)



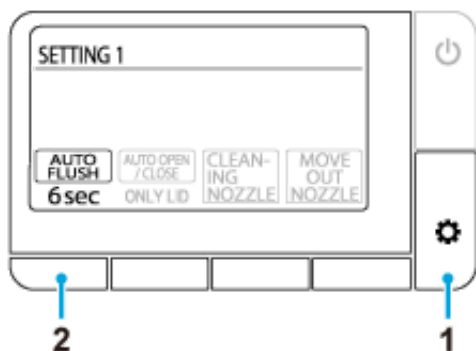

*Esta função está disponível apenas para o reservatório GROHE equipado com a função de auto-descarga.

Efetua a descarga da retrete automaticamente, aproximadamente 6 segundos por predefinição, após o utilizador se levantar da retrete. Também pode alterar esta definição de retardamento de descarga.



1. Prima o botão  (definir/seguinte) repetidamente até surgir o ecrã [SETTING1].
2. Prima o botão abaixo de [AUTO FLUSH] repetidamente para selecionar a definição.
 - [2 sec]: efetua descarga após 2 segundos
 - [6 sec]: efetua descarga após 6 segundos (predefinido)
 - [10 sec]: efetua descarga após 10 segundos
 - [15 sec]: efetua descarga após 15 segundos
 - [OFF]: a função de auto-descarga está desligada

NOTE:

- Na eventualidade de interrupção do fornecimento de água para a retrete, encha um balde com água e verta cuidadosamente o conteúdo para dentro do vaso sanitário para efetuar a descarga da retrete manualmente. Repita, se necessário.
- No caso de utilização excessiva de papel higiénico, este poderá não ser descarregado completamente quando o botão  (descarga/ligeira) é utilizado. Neste caso, prima o botão  (descarga/completa).
- Poderá não ser possível efetuar a descarga contínua. Se isto acontecer, efetue a descarga da retrete manualmente ao premir os botões  /  ou o botão de descarga na parede após alguns minutos.
- A função de auto-descarga não é ativada quando o utilizador se senta na retrete menos de 10 segundos.

Função de absorção do odor

A função de absorção do odor é ativada quando a tampa do assento da retrete abre ou quando o utilizador se senta no assento da retrete e para automaticamente cerca de 1 minuto após o utilizador se levantar da retrete. Pode definir a função de absorção do odor que elimina o odor do vaso sanitário.

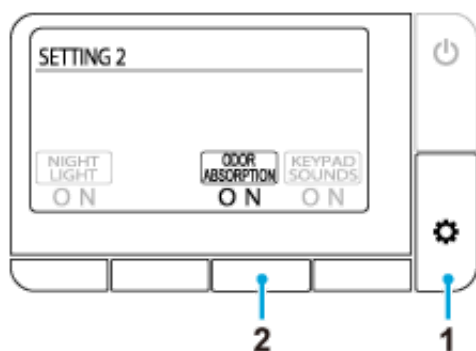



1. Prima o botão  (definir/seguite) repetidamente até surgir o ecrã [SETTING2].
2. Prima o botão abaixo de [ODOR ABSORPTION] repetidamente para selecionar a definição.
[ON]: a função de absorção do odor está ligada (predefinida)
[OFF]: a função de absorção do odor está desligada

Função de luz noturna

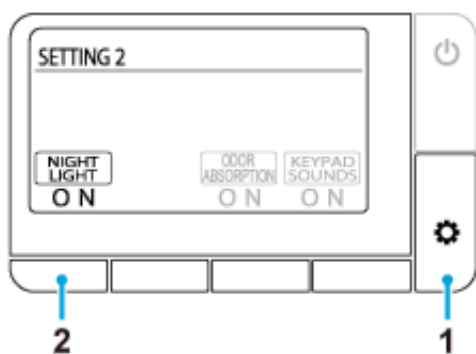
Quando o sensor deteta um utilizador, uma luz suave ilumina o interior do vaso. Quando o utilizador sai da retrete, a luz apaga automaticamente após cerca de 1 minuto.



1. Prima o botão  (definir/seguinte) repetidamente até surgir o ecrã [SETTING2].
2. Prima o botão abaixo de [NIGHT LIGHT] repetidamente para selecionar a definição.
[ON]: a função de luz noturna está ligada e o botão  (parar) pisca com luz laranja. (Predefinido)
[OFF]: a função de luz noturna está desligada

Som do botão de funcionamento

Pode ligar ou desligar o som do botão de funcionamento do controlo remoto.

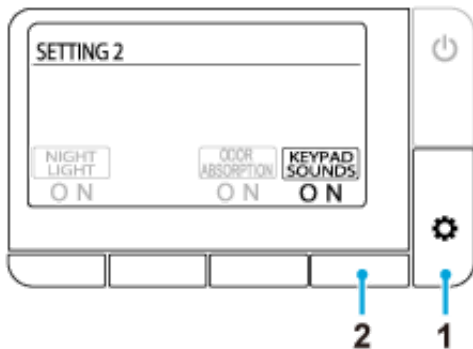

1. Prima o botão  (definir/seguir) repetidamente até surgir o ecrã [SETTING2].
2. Prima o botão abaixo de [KEYPAD SOUND] repetidamente para seleccionar a definição.
[ON]: o som do botão de funcionamento está ligado (predefinido)
[OFF]: o som do botão de funcionamento está desligado

Definição do LED do botão Parar

Pode ligar ou desligar a intermitência do botão ■ (parar) durante a função de luz noturna.



1. Prima o botão (definir/seguite) repetidamente até surgir o ecrã [SETTING3].
2. Prima o botão abaixo de [STOP LED] repetidamente para selecionar a definição.
[ON]: o LED pisca (predefinido)
[OFF]: o LED desliga

Alterar o idioma

Pode alterar o idioma do ecrã (Inglês/Alemão/Francês).

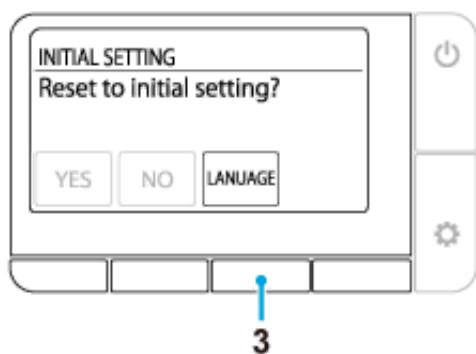
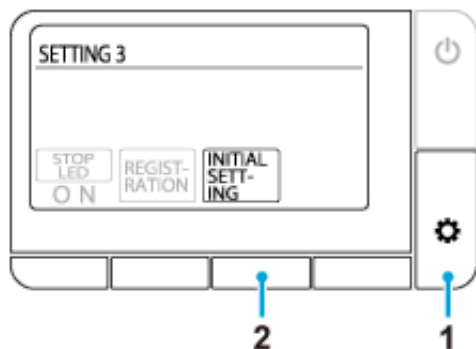

1. Prima o botão  (definir/seguir) repetidamente até surgir o ecrã [SETTING3].
2. Prima o botão abaixo de [INITIAL SETTING].
3. Prima o botão abaixo de [LANGUAGE] repetidamente e de seguida seleccione o idioma pretendido.
[ENGLISH]: Inglês (predefinido)
[DEUTSCH]: Alemão
[Francais]: Francês

Restaurar as predefinições

Todas as funções, exceto a definição do idioma, podem ser repostas para as predefinições de fábrica.

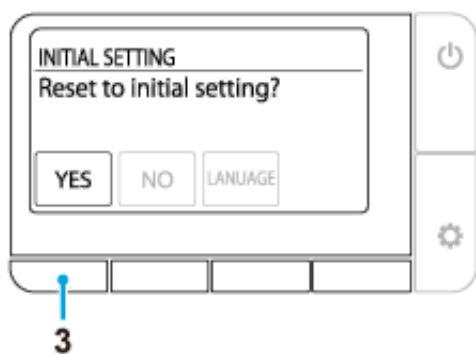
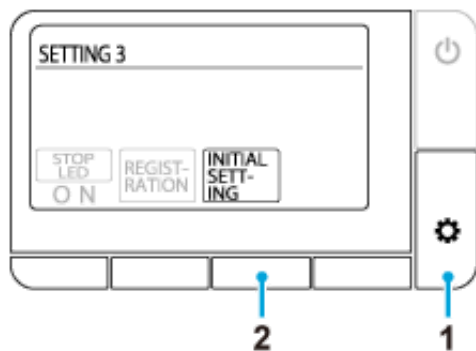

1. Prima o botão  (definir/seguir) repetidamente até surgir o ecrã [SETTING3].
2. Prima o botão abaixo de [INITIAL SETTING].
3. Prima o botão abaixo de [YES].

Nenhuma função está operacional

Não é fornecida eletricidade.

☞ Verifique se ocorreu alguma falha elétrica, disparo de um disjuntor ou outros casos prováveis.

A alimentação elétrica da retrete está desligada.

☞ Prima o botão de alimentação elétrica da retrete para ligá-la.

Ocorreu um curto-circuito.

☞ Desligue a alimentação elétrica da retrete e solicite reparações.

Aplica-se uma tensão diferente da tensão de 220-240 V.

☞ Desligue a alimentação elétrica da retrete e solicite reparações.

O controlo remoto não funciona

O controlo remoto está desligado.

👉 Prima o botão  (alimentação/início) para ligar a alimentação elétrica.

As pilhas estão gastas (a mensagem "Replace the battery." é exibida).

👉 [Substitua as pilhas por pilhas novas.](#)

As pilhas não estão inseridas corretamente.

👉 Insira as pilhas na direção correta.

Encontram-se artigos em metal junto da unidade do assento ou do controlo remoto.

👉 Afaste os artigos em metal.

A retrete está ligada a um smartphone.

👉 Prima o botão  (parar) para concluir a ligação ao Bluetooth.

É utilizado um controlo remoto diferente do controlo remoto fornecido.

👉 Quando é utilizado um controlo remoto diferente do controlo remoto fornecido, este tem de ser registado em relação à retrete. Para obter informações sobre os procedimentos de registo consulte a secção "O controlo remoto não está registado corretamente" de seguida.

O controlo remoto não está registado corretamente.

👉 Siga os procedimentos seguintes para registar o controlo remoto em relação à retrete.

1. Remova o parafuso e a anilha do suporte do controlo remoto.
2. Levante o controlo remoto do suporte e aproxime o controlo remoto da retrete.
3. Prima o botão  (definir/seguinte).
4. Siga a mensagem que surge no ecrã.

O jato de água não sai

A válvula de corte de água está fechada.

🔗 A válvula de corte de água localiza-se no interior do reservatório. Solicitação de reparações.

O filtro está entupido.

🔗 O filtro localiza-se no interior do vaso sanitário. Solicitação de reparações.

A pressão de fornecimento de água é demasiado baixa ou a definição da pressão da água está no nível mais baixo.

🔗 Prima [+ do botão de ajuste da intensidade do jato](#).



O sensor do corpo inferior não deteta o utilizador.

🔗 Sente-se no assento da retrete. Ou mude a sua postura enquanto sentado. Por exemplo, sente-se mais atrás no assento.

É difícil detetar as roupas do utilizador.

🔗 Deixe o sensor detetar a pele do utilizador.

A descarga da retrete está a ser efetuada.

🔗 Não se trata de um problema. É dada prioridade à descarga. Prima novamente o botão  (lavagem traseira),  (lavagem traseira - delicada) ou  (lavagem frontal (para mulheres)) após ser efetuada a descarga da retrete.

Demora algum tempo até sair o jato de água

A temperatura da água fornecida à unidade do assento é demasiado baixa.

🔗 Não se trata de um problema. Quando a temperatura da água é extremamente baixa no inverno, por exemplo, poderá demorar mais tempo do que o habitual até o jato de água sair devido à preparação que é exigida para a saída do jato de água quente.

A água não está quente

A temperatura da água está definida no valor mais baixo.

↶ Prima o botão abaixo de [\[WATER TEMP\]](#) e ajuste a temperatura para o nível apropriado.

A temperatura da água fornecida é extremamente baixa.

↶ A temperatura da água do chuveiro pode descer além do esperado quando a temperatura da água fornecida for extremamente baixa durante o inverno, por exemplo.

A pressão da água é demasiado baixa

A definição da pressão da água está definida para o seu nível mais baixo.

🔗 [Prima + do botão de ajuste da intensidade do jato.](#)

O obturador do esguicho está instável

A escova de limpeza ou outras ferramentas tocaram no obturador durante a limpeza e o obturador caiu.

👉 [Fixe o obturador do esguicho corretamente.](#)

A direção do chuveiro está errada

O alinhamento da ponta do esguicho não está na posição correta.

🔗 Alinhe a ponta do esguicho corretamente.

É emitido um som gorgolejante proveniente do assento

É emitido um som gorgolejante proveniente do assento quando é efetuada a paragem do jato.

↪ Não se trata de um problema. Trata-se do som que o motor produz quando a retrete está a funcionar normalmente. Não representa qualquer problema desde que a pressão da água e/ou a posição do esguicho possa ser ajustada corretamente.

A ventoinha de absorção do odor funciona continuamente

O sensor do corpo inferior está sujo ou molhado.

🔧 Limpe o sensor com um pano húmido suave.

A ventoinha de absorção do odor não funciona

A função [ODOR ABSORPTION] está desligada.

👉 Defina a função [\[ODOR ABSORPTION\]](#) para [ON].

O sensor do corpo inferior está sujo ou o utilizador esteve sentado no assento da retrete durante mais de 2 horas.

👉 O sensor poderá estar a efetuar deteções incorretamente. Limpe o sensor com um pano húmido suave. A ventoinha de absorção do odor para automaticamente após 2 horas de funcionamento contínuo.

Os efeitos da absorção do odor são mais fracos

A sujidade no cartucho de absorção do odor poderá resultar em efeitos de absorção do odor insuficientes.

👉 [Limpe o cartucho de absorção do odor](#) caso note odores.

O cartucho de absorção do odor atingiu o limite da sua vida útil?

👉 Substitua o cartucho de absorção do odor. Para remover e voltar a colocar o cartucho, consulte o método descrito em "[Limpar o filtro de absorção do odor](#)".

A retrete não efetua a descarga automaticamente

A função [AUTO FLUSH] está definida para [OFF].



🔗 Defina a função [\[AUTO FLUSH\]](#) para uma função diferente de [OFF].

Está instalado um reservatório de fornecimento de água diferente do reservatório da GROHE equipado com a função de auto-descarga.

🔗 Esta função está disponível apenas para o reservatório GROHE equipado com a função de auto-descarga.

O fluxo da água é fraco ou a descarga da retrete não é completa

É utilizado demasiado papel higiénico.

🔗 No caso de utilização excessiva de papel higiénico, este poderá não ser descarregado completamente quando o botão  (descarga/ligeira) é utilizado. Neste caso, prima o botão  (descarga/completa).

🔗 Note que a quantidade de papel higiénico que pode ser descarregada numa única descarga completa é de aproximadamente 5 m.

O vaso sanitário está entupido

É utilizado demasiado papel higiénico.

🔗 Defina a função [\[AUTO FLUSH\]](#) para [OFF] e, de seguida, desentupa a retrete.

*A descarga da retrete poderá ser efetuada automaticamente durante o desentupimento e a água no interior do vaso sanitário poderá transbordar.

O secador não funciona

O sensor do corpo inferior não deteta o utilizador.

👉 Sente-se no assento da retrete. Ou mude a sua postura enquanto sentado. Por exemplo, sente-se mais atrás no assento.

É difícil detetar as roupas do utilizador.

👉 Deixe o sensor detetar a pele do utilizador.

O ar não é quente

A [DRYER TEMP] está definida demasiado baixa.

👉 Prima o botão abaixo do indicador [\[DRYER TEMP\]](#) para ajustar a temperatura.



O ar quente para subitamente

A função de secagem foi utilizada durante 4 minutos.

👉 Prima novamente o botão abaixo do indicador [\[DRYER\]](#).

A tampa do assento fecha demasiado depressa

A tampa do assento é puxada para baixo durante o fecho automático.

🔗 Prima o botão  (abrir/fechar). Se o assento não abrir ou fechar ao premir o botão  (abrir/fechar), desligue a alimentação elétrica da retrete e solicite reparações.

Topo > Resolução de problemas > Função de abrir e fechar o assento/tampa automaticamente > O assento e a tampa não abrem ou fecham automaticamente

O assento e a tampa não abrem ou fecham automaticamente

A função [AUTO OPEN/CLOSE] está definida para [OFF].

🔗 Defina a função [\[AUTO OPEN/CLOSE\]](#) para [ONLY LID] ou [SEAT & LID].

A tampa do assento da retrete não está corretamente montada.

🔗 [Monte a tampa do assento da retrete](#) corretamente.

O sensor do corpo superior está bloqueado ou sujo.

🔗 Limpe o sensor ou remova quaisquer itens que possam estar a bloquear o sensor.

Topo > Resolução de problemas > Função de abrir e fechar o assento/tampa automaticamente > A tampa do assento move-se apesar de ninguém estar próximo da retrete

A tampa do assento move-se apesar de ninguém estar próximo da retrete

O sensor do corpo superior está exposto à luz solar direta.

🔗 Não exponha o sensor à luz solar direta.

O sensor do corpo superior está bloqueado ou sujo.

🔗 Limpe o sensor ou remova quaisquer itens que possam estar a bloquear o sensor.

Topo > Resolução de problemas > Função de abrir e fechar o assento/tampa automaticamente > A tampa do assento permanece aberta

A tampa do assento permanece aberta

O sensor do corpo superior está bloqueado ou sujo.

🔧 Limpe o sensor ou remova quaisquer itens que possam estar a bloquear o sensor.

Topo > Resolução de problemas > Aplicação para smartphone > Não foi possível emparelhar o smartphone com a retrete

Não foi possível emparelhar o smartphone com a retrete

A retrete já está ligada a outro smartphone.

🔄 Prima o botão ■ (parar) para concluir a ligação Bluetooth atual. De seguida, reinicie a aplicação e efetue novamente o emparelhamento.

Não foi possível ligar o smartphone com a retrete

Encontram-se artigos em metal junto da unidade do assento.

☞ Afaste os artigos em metal.

Está selecionada outra retrete na aplicação.

☞ Confirme os três avisos sonoros quando ligar o smartphone à retrete.

Não é possível ligar à retrete ou operar a retrete através do uso da aplicação

A informação sobre o emparelhamento não é registada na retrete.

🔗 Proceda novamente ao emparelhamento para os seguintes casos: primeira vez que utiliza a aplicação, quando o smartphone tiver sido substituído por um novo, utilizar a aplicação numa retrete diferente.

O smartphone foi substituído por um novo.

🔗 Transfira e instale a aplicação e efetue novamente o emparelhamento. Por favor note que os dados armazenados com o smartphone anterior não podem ser recuperados.

A retrete já está ligada a outro smartphone.

🔗 Prima o botão ■ (parar) para concluir a ligação Bluetooth atual. De seguida, reinicie a aplicação e efetue novamente o emparelhamento.

A tampa do assento da retrete está fechada.

🔗 Abra a tampa do assento da retrete e reinicie a aplicação.

Mais de 8 smartphones estão emparelhados.

🔗 Caso sejam emparelhados 8 smartphones, é necessário emparelhar novamente um smartphone com a informação de emparelhamento mais antiga.

A função de Bluetooth de um smartphone está desligada.

🔗 Ligue a função de Bluetooth de um smartphone.

Gotas de água no lado inferior da retrete

A humidade é elevada e forma condensação.

👉 Limpe as gotas de água frequentemente. Além disso, ventile a casa de banho adequadamente.

O obturador do bocal não fecha

🔗 Não se trata de um problema. O obturador do bocal permanece aberto durante a absorção do odor.

Orientação

Nesta secção, a GROHE oferece algumas orientações gerais relativamente à limpeza deste produto. Por favor note que existem alguns produtos de limpeza que não devem ser utilizados.

Em geral, a GROHE recomenda a utilização de produtos de limpeza líquidos e de uso universal para este produto.

Ferramentas de limpeza

Pano suave: utilize toalhas usadas, t-shirts, etc. cortadas no tamanho apropriado.

☞ Para o assento da retrete, as coberturas da tampa, a retrete

Espunja: utilize uma esponja de espuma suave.

☞ Para as pontas do esguicho

Piaçaba (não-abrasiva): utilize uma piaçaba com cerdas suaves.

☞ Para o vaso sanitário

Luvas de borracha: utilize para prevenir a formação de pele áspera nas mãos.

Dobre os bordos das luvas para prevenir a entrada de água e de produtos de limpeza.

Produto de limpeza

Produto de limpeza para casa de banho neutro/produto de limpeza não abrasivo: remove a contaminação amarelada e/ou escura do vaso sanitário.

☞ Peças em cerâmica

NOTE:

- O vaso sanitário é fabricado com o material denominado AQUA CERAMIC. Para otimizar o efeito do AQUA CERAMIC, não utilize os seguintes produtos de limpeza e ferramentas.
 - Produtos de limpeza alcalinos “do tipo clorado”
 - Produtos de limpeza abrasivos
 - Piaçabas abrasivas



- Defina as funções [\[AUTO FLUSH\]](#) e [\[AUTO OPEN/CLOSE\]](#) para [OFF] quando limpar a retrete para evitar deteções incorretas.

Assento da retrete, tampa, coberturas e controlo remoto (peças de plástico)

Humedeça um pano suave e limpe as superfícies.



A GROHE recomenda a limpeza frequente da retrete para prevenir a acumulação de sujidade nas superfícies da retrete.

A limpeza com um pano húmido também previne a eletricidade estática que pode atrair partículas de pó que causam contaminação escura.

NOTE:

- Não utilize um pano ou papel higiénico secos para limpar as superfícies, dado que isso pode resultar em riscos.
- Desligue a alimentação elétrica da retrete quando limpar o controlo remoto para evitar deteções incorretas.

Remover a tampa para limpeza

A tampa do assento pode ser facilmente removida. Isso é útil quando limpar a dobradiça que normalmente se encontra oculta ou quando limpa toda a tampa do assento.

Remover a tampa do assento da retrete

1. Desligue a alimentação elétrica da retrete ao premir o botão de alimentação na retrete.
2. Abra a tampa do assento.

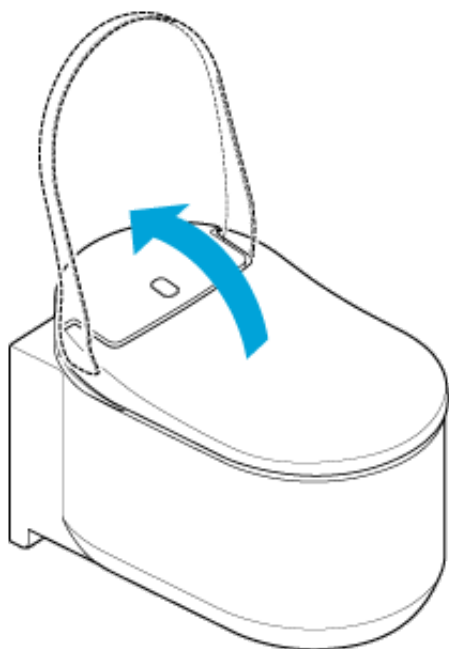

3. Deslize os bloqueios em cada um dos lados da tampa do assento para cima.

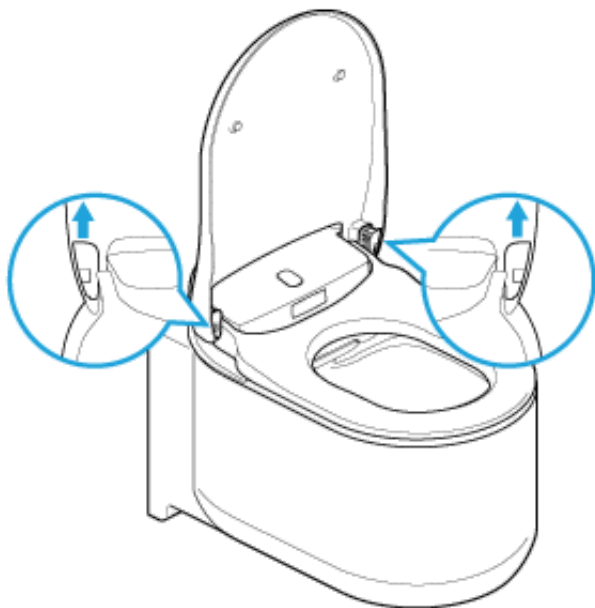

4. Feche a tampa do assento.

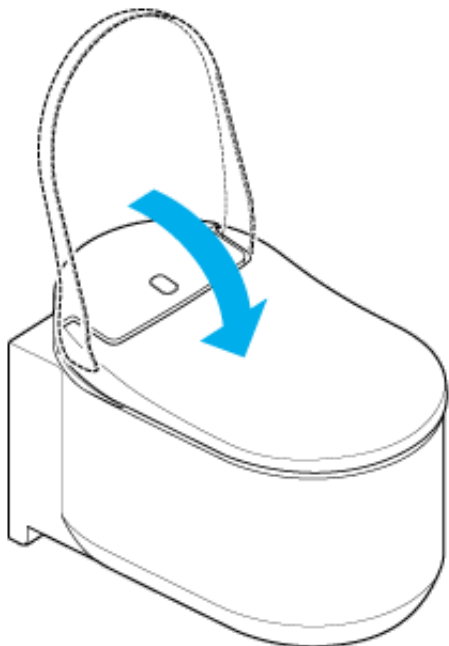

5. Levante a tampa do assento com ambas as mãos.

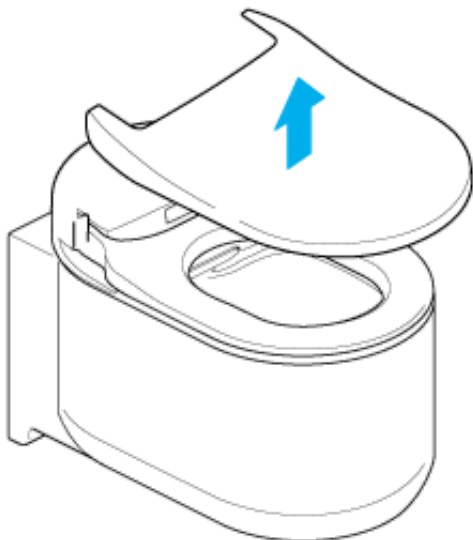

Montar a tampa do assento da retrete

1. Coloque a tampa do assento na retrete.

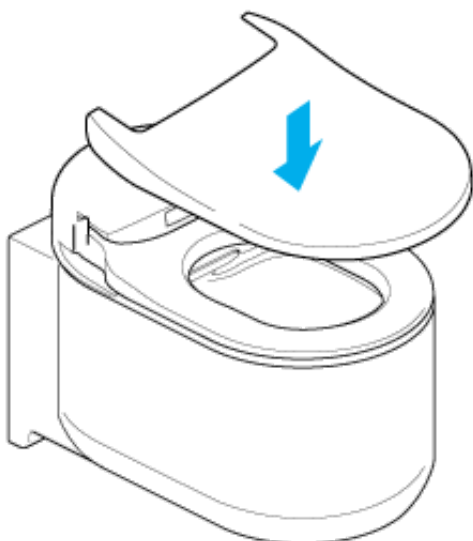

2. Abra a tampa do assento.

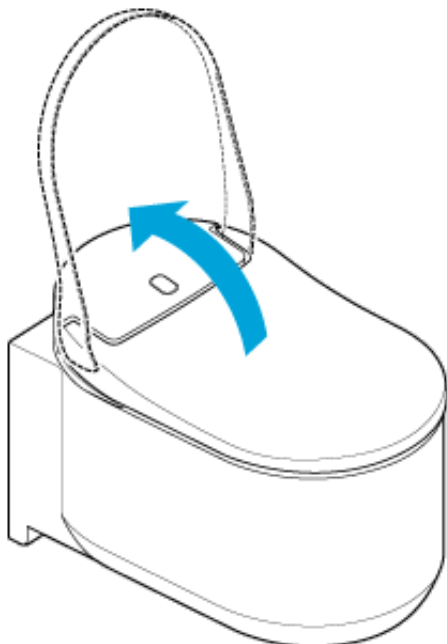

3. Deslize os bloqueios para baixo.

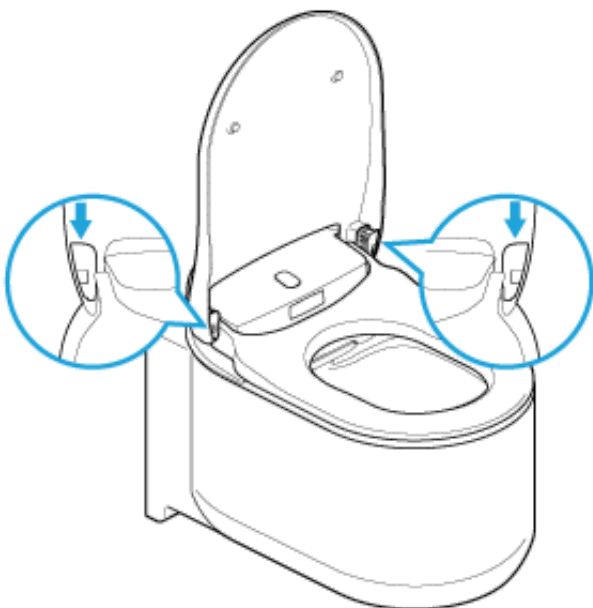

4. Ligue a alimentação elétrica da retrete, premindo o botão de alimentação na retrete.

NOTE:

- Desligue a alimentação elétrica da retrete quando remover a tampa do assento da retrete. Se não o fizer poderá causar danos nas peças internas da unidade do assento da retrete.
- Não exerça força excessiva na tampa do assento pois poderá causar danos nesta.
- Não abra o assento da retrete com a tampa do assento removida, pois poderá causar riscos ou danos no assento da retrete.
- Não utilize a retrete com a tampa do assento removida.

Vaso sanitário (peças em cerâmica)

O vaso sanitário é fabricado com o material denominado AQUA CERAMIC.

- Limpe o vaso sanitário com água ou água quente, utilizando uma escova suave ou esponja humedecida com um produto de limpeza neutro.

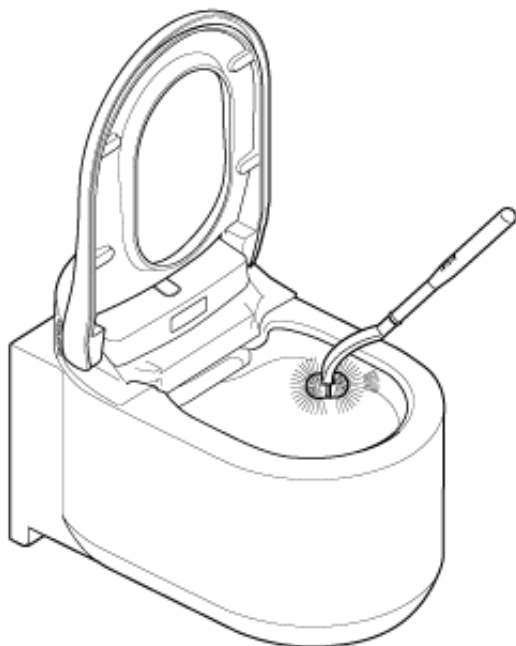

NOTE:

- Não utilize produtos de limpeza clorados, produtos de limpeza ou desinfetantes ácidos, dado que o vapor de gás pode danificar este produto ou causar avarias.
- Não utilize água quente, pois poderá danificar a retrete.
- Não utilize uma escova ou produto de limpeza abrasivos, dado que estes irão deteriorar o efeito da superfície Hiper Limpa.

Obturador do esguicho/filtro de absorção do odor

Limpar o obturador do esguicho

NOTE:

- Evite limpar com um pano seco ou papel higiênico, dado que estes causam riscos.
- Evite utilizar uma escova ou produto de limpeza abrasivos.
- Por favor, note que o obturador do esguicho possui uma parte superior e uma parte inferior.
- Não exerça força excessiva no obturador do esguicho pois poderá causar danos neste.

O obturador do esguicho pode ser removido para fácil limpeza. Consulte a ilustração seguinte.

1. Siga o procedimento para "[Limpar o esguicho manualmente](#)" para abrir o obturador do esguicho.
2. Remova o obturador do esguicho.

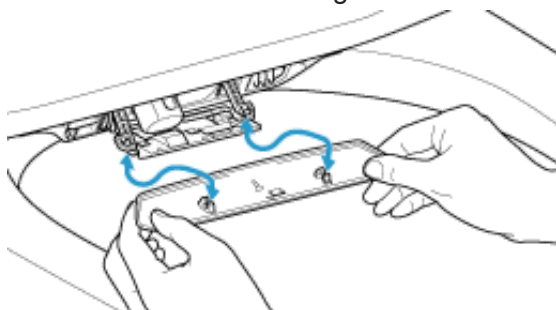

3. Limpe o obturador do esguicho com um pano suave.
4. Encaixe o obturador do esguicho até ouvir um clique.
5. Siga o procedimento para "[Limpar o esguicho manualmente](#)" para fechar o obturador do esguicho.

Limpar o filtro de absorção do odor

1. Siga o procedimento para "[Limpar o esguicho manualmente](#)" para abrir o obturador do esguicho.
2. Extraia o filtro de absorção do odor.

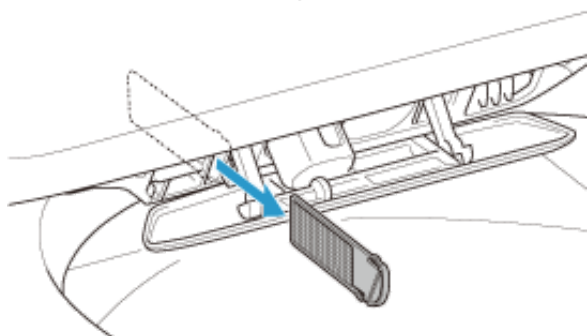

3. Lave o filtro de absorção do odor com água corrente.

4. Seque o filtro de absorção do odor e encaixe-o na ranhura.

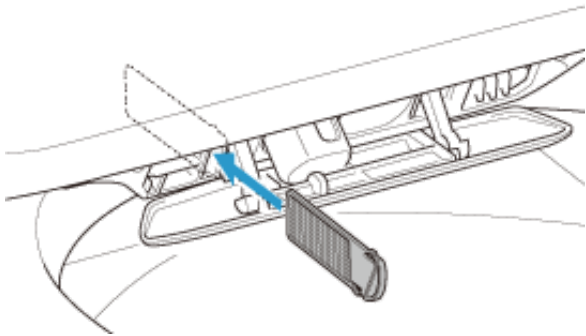

5. Siga o procedimento para "[Limpar o esguicho manualmente](#)" para fechar o obturador do esguicho.

Esguicho

Limpar o esguicho com o controlo remoto

Para limpar o esguicho enquanto utiliza a retrete (sentado no assento) com o controlo remoto, siga o procedimento seguinte.

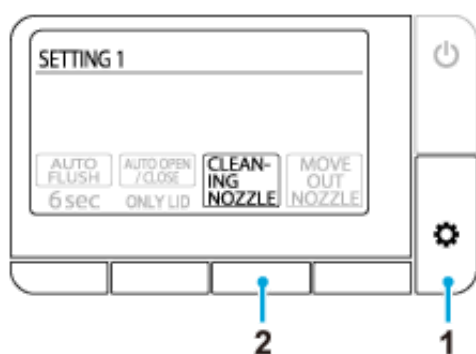

1. Prima o botão (definir/seguite) repetidamente até surgir o ecrã [SETTING1].
2. Prima o botão abaixo de [CLEANING NOZZLE].

O esguicho permanece retraído no interior da estrutura e é limpo durante aproximadamente 15 segundos.

Limpar o esguicho manualmente

Pode limpar os esguichos manualmente (como, por exemplo, ao esfregar essas peças com uma esponja para limpar as manchas, etc.). Siga os procedimentos seguintes para estender os esguichos para limpá-los.

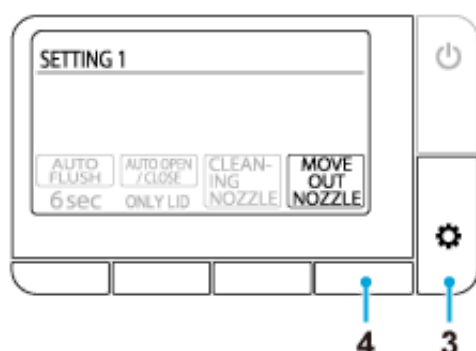

1. Defina as funções [\[AUTO FLUSH\]](#) e [\[AUTO OPEN/CLOSE\]](#) para [OFF] para desativá-las.
2. Levante a tampa do assento e o assento.
3. Prima o botão (definir/seguite) repetidamente até surgir o ecrã [SETTING1].
4. Prima o botão abaixo de [MOVE OUT NOZZLE].

Cada vez que o botão é premido, a unidade da retrete opera na seguinte sequência. Além disso, o chuveiro não funciona neste estado.

1ª vez premido: o esguicho de lavagem traseira estende

2ª vez premido: o esguicho de lavagem frontal estende após o esguicho de lavagem traseira ter retraído

3ª vez premido: o obturador do esguicho abre após o esguicho de lavagem frontal ter retraído

4ª vez premido: o obturador do esguicho fecha

5. Limpe os esguichos.

6. Reponha a definição das funções [\[AUTO FLUSH\]](#) e [\[AUTO OPEN/CLOSE\]](#).

NOTE:

- Não exerça força excessiva nos esguichos pois poderá provocar uma avaria.
- Não empurre ou puxe os esguichos. O esguicho não será retraído e poderá ocorrer uma avaria. Se empurrar ou puxar os esguichos por engano, desligue a alimentação elétrica da retrete ao premir o botão de alimentação na retrete e, de seguida, ligue a alimentação elétrica após 10 segundos.
- Não limpe os esguichos com escovas de dentes.

Precauções na utilização de Bluetooth®

Mantenha a unidade do assento e o controlo remoto afastados de dispositivos que emitam ondas de rádio.

Mantenha a unidade do assento e o controlo remoto o mais afastados possível dos seguintes dispositivos, de modo a prevenir o efeito adverso causado por interferência de ondas de rádio.

- Microondas
- Dispositivos LAN sem fios
- Dispositivos compatíveis com Bluetooth® além dos smartphones
- Próximo de outros dispositivos que emitam ondas de rádio na largura de banda de 2.4 GHz (telefones sem fio digitais, dispositivos áudio sem fios, consolas de jogos, dispositivos periféricos para PC, etc.)
- Se usa um cardioversor-desfibrilador implantável (pacemaker cardíaco), mantenha o controlo remoto afastado pelo menos 22 cm do implante.

Serviço pós-venda

1. Antes de solicitar reparações profissionais

Caso não seja possível solucionar problemas seguindo os passos na secção [“Resolução de problemas”](#), contacte a GROHE para obter mais instruções. A GROHE deve também ser contactada nas seguintes situações.

- No caso de pretender colocar questões adicionais que não sejam abordadas neste manual.
- Se o cabo de alimentação estiver danificado.
- Se o cabo de alimentação apresentar sobreaquecimento.

Se as condições anteriores não forem solucionadas, poderá ocorrer um acidente inesperado. Certifique-se de que consulta a GROHE.

NOTE:

- Nunca desmonte ou modifique este produto, pois poderá resultar em choque elétrico, incêndio e/ou ferimentos. Além disso, a desmontagem do produto anula a garantia.
- Se existirem fugas de água na unidade do assento ou no sistema de fornecimento de água, desligue a alimentação elétrica da retrete, premindo o botão de alimentação na retrete, dado que poderá resultar em choque elétrico, incêndio ou inundação do pavimento.
- Se a unidade do assento ou o cabo de alimentação estiverem danificados (se ocorrer ruído anormal, odor, fumo, temperaturas altas, fissuras ou fuga de água), desligue a alimentação elétrica da retrete, premindo imediatamente o botão de alimentação na retrete e submeta a peça para reparação. Nunca utilize peças anómalas, dado que poderá resultar em choque elétrico ou incêndio.

2. Consulte o seu cartão de garantia

Este produto é fornecido com um cartão de garantia. Certifique-se de que lê atentamente a declaração de garantia, a qual pode ser obtida no cartão de garantia fornecido com este produto. Guarde o seu comprovativo de aquisição (por norma o recibo de venda do seu distribuidor GROHE) num local de fácil acesso.

O período de garantia consiste em 5 anos, a partir da data de aquisição.

Leia a declaração de garantia para compreender quais os itens que possuem ou não cobertura ao abrigo da garantia.

3. Solicitar reparações

CASO PRETENDA COLOCAR ALGUMA QUESTÃO OU CASO EXISTAM PEÇAS DANIFICADAS OU EM

FALTA, POR FAVOR, NÃO CONTACTE A LOJA, NEM DEVOLVA ESTE PRODUTO À LOJA. POR FAVOR, CONTACTE O SEU REPRESENTANTE LOCAL DO SERVIÇO DE APOIO AO CLIENTE PARA QUE POSSA TRATAR DE QUALQUER QUESTÃO OU DÚVIDA QUE POSSA TER.

Dentro do período de garantia

Quando solicitar assistência ao abrigo da garantia, por favor, tenha ao seu dispor a seguinte informação.

Fora do período de garantia

Caso seja solicitada assistência fora do período de garantia, o custo de assistência é da responsabilidade do proprietário do produto. Os custos de assistência incluem uma taxa de assistência técnica, as despesas de deslocação e os custos das peças.

Dados que lhe serão solicitados

1. A sua informação de contacto (por ex.: nome, morada, telefone)
2. Número de série
(consulte a etiqueta Cuidado na parte traseira da tampa do assento.)
3. Data de instalação
(consulte o cartão de garantia.)
4. O motivo de solicitação do serviço

Contacto

Distribuidor GROHE /serviço de apoio ao cliente GROHE

D
☎ +49 571 3989 333
impressum@grohe.de

A
☎ +43 1 68060
info-at@grohe.com

AUS
Argent Sydney
☎ +(02) 8394 5800
Argent Melbourne
☎ +(03) 9682 1231

B
☎ +32 16 230660
info.be@grohe.com

BG
☎ +359 2 9719959
grohe-bulgaria@grohe.com

CAU
☎ +99 412 497 09 74
info-az@grohe.com

CDN
☎ +1 888 6447643
info@grohe.ca

CH
☎ +41 448777300
info@grohe.ch

CN
☎ +86 21 63758878

CY
☎ +357 22 465200
info@grome.com

CZ
☎ +420 277 004 190
grohe-cz@grohe.com

DK
☎ +45 44 656800
grohe@grohe.dk

E
☎ +34 93 3368850
grohe@grohe.es

EST
☎ +372 6616354
grohe@grohe.ee

F
☎ +33 1 49972900
marketing-fr@grohe.com

FIN
☎ +358 10 8201100
teknocalor@teknocalor.fi

GB
☎ +44 871 200 3414
info-uk@grohe.com

GR
☎ +30 210 2712908
nsapountzis@ath.forthnet.gr

H
☎ +36 1 2388045
info-hu@grohe.com

HK
☎ +852 2969 7067
info@grohe.hk

I
☎ +39 2 959401
info-it@grohe.com

IND
☎ +91 124 4933000
customercare.in@grohe.com

IS
☎ +354 515 4000
jonst@byko.is

J
☎ +81 3 32989730
info@grohe.co.jp

KZ
☎ +7 727 311 07 39
info-cac@grohe.com

LT
☎ +372 6616354
grohe@grohe.ee

LV
☎ +372 6616354
grohe@grohe.ee

MAL
☎ +1 800 80 6570
info-singapore@grohe.com

N
☎ +47 22 072070
grohe@grohe.no

NL
☎ +31 79 3680133
vragen-nl@grohe.com

NZ
☎ +09/373 4324

P
☎ +351 234 529620
commercial-pt@grohe.com

PL
☎ +48 22 5432640
biuro@grohe.com.pl

RI
☎ +62 21 2358 4751
info-singapore@grohe.com

RO
☎ +40 21 2125050
info-ro@grohe.com

ROK
☎ +82 2 559 0790
info-singapore@grohe.com

RP
☎ +63 2 8041617

RUS
☎ +7 495 9819510
info@grohe.ru

S
☎ +46 771 141314
grohe@grohe.se

SGP
☎ +65 6 7385585
info-singapore@grohe.com

SK
☎ +420 277 004 190
grohe-cz@grohe.com

T
☎ +66 2610 3685
info-singapore@grohe.com

TR
☎ +90 216 441 23 70
GroheTurkey@grome.com

UA
☎ +38 44 5375273
info-ua@grohe.com

USA
☎ +1 800 4447643
us-customerservice@grohe.com

VN
☎ +84 8 5413 6840
info-singapore@grohe.com

AL **BIH** **HR** **KS**
ME **MK** **SLO** **SRB**
☎ +385 1 2911470
adria-hr@grohe.com

**Eastern Mediterranean,
Middle East - Africa
Area Sales Office:**
☎ +357 22 465200
info@grome.com

IR **OM** **UAE** **YEM**
☎ +971 4 3318070
grohedubai@grome.com

Far East Area Sales Office:
☎ +65 6311 3600
info@grohe.com.sg

Giriş

Bu Kılavuz Hakkında

Kullanmadan Önce Okuyun 1066

Kumanda ve Düğmeler

Ana Ünite..... 1067

Uzaktan Kumanda..... 1069

Kullanım

Genel Kullanım

Ekran listesi 1071

Temel Akış 1074

Duş Başlığı ile Yıkama 1076

Sıcak Hava ile Kurulama 1078

Akıllı Telefon ile Kullanım 1079

Ayarlar

Otomatik Oturma Yeri/Kapak Açma ve Kapama İşlevi 1081

Otomatik Sifon İşlevi (İSTEĞE BAĞLI) 1082

Koku Giderme İşlevi 1083

Gece Lambası İşlevi 1084

Düğme Sesi 1085

Durdurma Düğmesi LED Ayarı 1086

Dil Seçimini Değiştirme 1087

Varsayılan Ayarları Geri Yükleme 1088

Arıza Giderme

Tüm İşlevler

Hiçbir İşlev Çalışmıyor..... 1089

Uzaktan Kumanda Çalışmıyor..... 1090

Yıkama

Su Püskürtmüyor..... 1091

Su Püskürtme Zaman Alıyor..... 1092

Su Sıcak Değil..... 1093

Su Basıncı Çok Düşük 1094

Püskürtücü Kapağı Dengeli Çalışmıyor..... 1095

Duş (Yıkama) Yönü Yanlış 1096

Oturma Yerinden Yüksek Ses Geliyor 1097

Koku Giderme

Koku Giderme Fanı Sürekli Çalışıyor 1098

Koku Giderme Fanı Çalışmıyor 1099

Koku Giderme Etkisi Zayıf..... 1100

Otomatik Sifon

Sifon Otomatik Olarak Çekilmiyor 1101

Su Akışı Yetersiz ya da Sifon Tam Olarak Çekilmiyor 1102

Klozet Çanağı Tıkalı 1103

Kurutucu

Kurutucu Çalışmıyor..... 1104

Hava Sıcak Değil..... 1105

Sıcak Hava Aniden Kesiliyor 1106

Otomatik Oturma Yeri/Kapak Açma ve Kapama İşlevi

Oturma Yeri Kapağı Çok Hızlı Kapanıyor 1107

Oturma Yeri ve Kapak Otomatik Olarak Açılmıyor veya Kapanmıyor..... 1108

Oturma Yeri Kapağı Klozetin Yakınında Kimse Olmadığında Bile Hareket Ediyor 1109

Oturma Yeri Kapağı Açık Kalıyor 1110

Akıllı Telefon Uygulaması

Akıllı Telefon Klozet ile Eşleştiremiyor 1111

Akıllı Telefon Klozete Bağlanamıyor 1112

Klozete Bağlanılamıyor ya da Klozet Uygulama ile Kullanılamıyor 1113

Diğer Sorunlar

Klozetin Altından Su Damlıyor.....	1114
Püskürtücü Kapağı Kapanmıyor.....	1115

Temizleme

Temizleme İşleminde Önce

Talimat.....	1116
--------------	------

Temizleme

Klozet Oturma Yeri, Klozet Kapağı, Kapaklar ve Uzaktan Kumanda (Plastik Parçalar).....	1117
Temizlemek için Klozet Kapağını Çıkarma.....	1118
Klozet Çanağı (Seramik Parçalar).....	1121
Püskürtücü Kapağı/Koku Giderme Filtresi.....	1122
Püskürtücü.....	1124

Önemli Uyarı

Bluetooth® Hakkında

Bluetooth® Kullanımına İlişkin Önlemler.....	1126
--	------

Satış Sonrası Servis

Satış Sonrası Servis.....	1127
İletişim.....	1129

Kullanmadan Önce Okuyun

Bu ürünün doğru kullanılmasını sağlamak için, kullanmadan önce bu kılavuzu ve basılı "HIZLI BAŞLATMA KILAVUZU"nu dikkatlice okuyun.

Basılı "HIZLI BAŞLATMA KILAVUZU"nda (ürünle birlikte verilir) açıklanan güvenlik önlemlerine uyulmaması bazı durumlarda ciddi kazalara neden olur.

Bu öğelerin her biri güvenlik için son derece önemlidir ve bunlara mutlaka uyulması gerekir.

Uygun olmayan kullanım nedeniyle kaza oluşması durumunda, hasarlardan GROHE sorumlu tutulamaz.

Ana Ünite

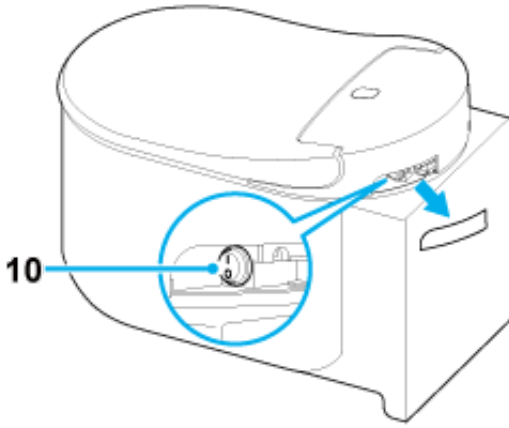
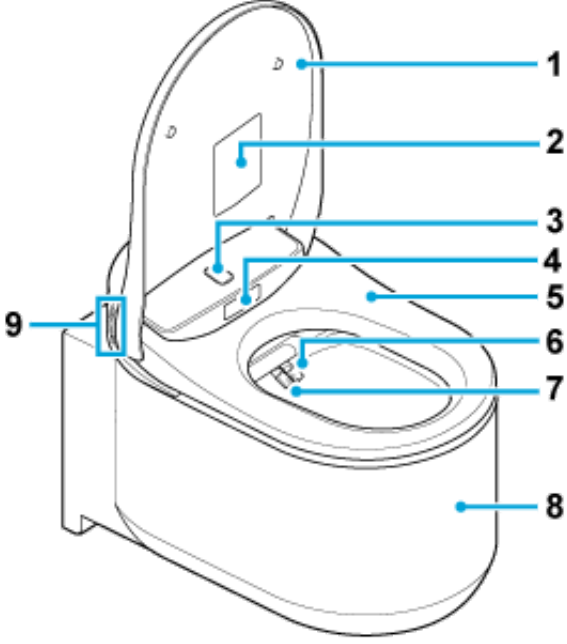

- 1 Klozet oturma yeri kapağı
- 2 Dikkat etiketi
*Bu etiketi sökmeyin.
- 3 Üst gövde sensörü
- 4 Alt gövde sensörü
- 5 Klozet oturma yeri
- 6 Püskürtme (arka bölge yıkama için)
- 7 Püskürtme (ön bölge yıkama için)
- 8 Klozet çanağı

9 İşlev düğmeleri

 : Ön Bölge Yıkama (kadınlar için)

 : Arka Bölge Yıkama

 : Püskürtme Gücü Ayarlama +

 : Püskürtme Gücü Ayarlama -

10 Güç düğmesi

NOTE:

- Klozet sifonunu manuel olarak çekmek için, duvardaki sifon düğmesine basın.

Uzaktan Kumanda

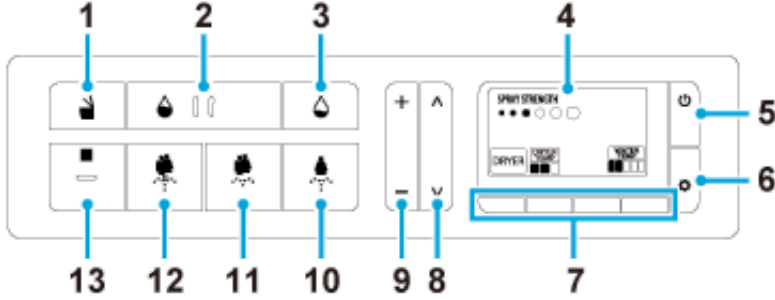

- 1 Klozet Oturma Yeri Açma/Kapama düğmesi
- 2 Sifon (tam sifon) düğmesi (İSTEĞE BAĞLI)*
- 3 Sifon (yarım sifon) düğmesi (İSTEĞE BAĞLI)*
- 4 Ekran
- 5 Güç/Ana menü düğmesi
- 6 Ayarla/Sonraki düğmesi
- 7 İşlev düğmeleri
- 8 Püskürtme Pozisyonunu Ayarlama düğmeleri
- 9 Püskürtme Gücü Ayarlama düğmeleri
- 10 Ön Bölge Yıkama (kadınlar için) düğmesi
- 11 Arka Bölge Yıkama - Hassas düğmesi
- 12 Arka Bölge Yıkama düğmesi
- 13 Durdurma düğmesi

*Sifon düğmeleri yalnızca GROHE haznesinde otomatik sifon özelliği olduğunda kullanılabilir.

NOTE:

-  (güç/ana menü) düğmesine basılarak güç kapatıldığında, "Güç kapalı ekranı" görüntülenir.
- 30 saniye boyunca herhangi bir işlem yapılmadığında, ekran ana menüye döner. Bu durumda, işlemi baştan başlatın.
- Ortam sıcaklığı düşükken uzaktan kumanda kullanıldığında, ekranda rezidüel görüntü oluşabilir. Bu bir arıza değildir. Ortam sıcaklığı normale döndüğünde, ekran da normal durumuna geri dönecektir.
- Ekranda ara sıra ters bir siyah ve beyaz görüntü oluşabilir. Bu bir arıza değildir.

Uzaktan kumanda pillerini deęiřtirme

Ekranda  göstergesi ya da "Replace the battery." mesajı görüntüledięinde, pilleri yenisiyle deęiřtirin.

1. Uzaktan kumandadaki vidayı ve rondelayı ıkarın.

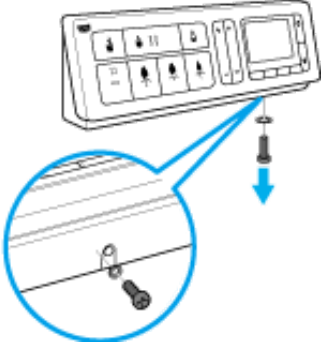

2. Uzaktan kumandayı yukarı kaldırarak tutucudan ıkarın.

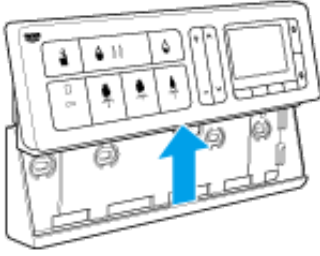

3. Arka kapaęı ıkarın ve pilleri yenisiyle (iki adet 1,5-V AA kalem pil) deęiřtirin.

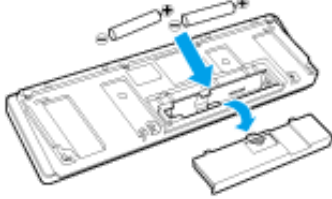

4. Arka kapaęı takın ve uzaktan kumandayı kaydırarak tutucusuna yerleřtirin, ardından rondela ve vida ile sabitleyin.

NOTE:

- Pilleri deęiřtirirken uzaktan kumandadaki düęmelere dokunmayın.
- Piller ıkarıldıęında ekranda dikey izgiler görünebilir. Bu bir arıza deęildir. Piller uzaktan kumandaya yerleřtirildięinde, bu dikey izgiler yok olur.

Ekran listesi

Ana menü

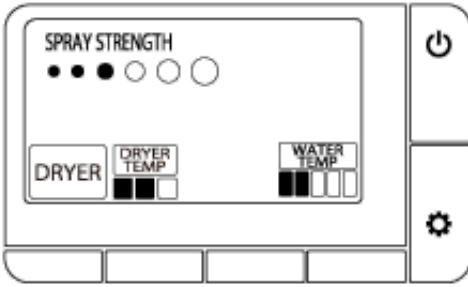

Yıkama sırasında

Arka bölge yıkama

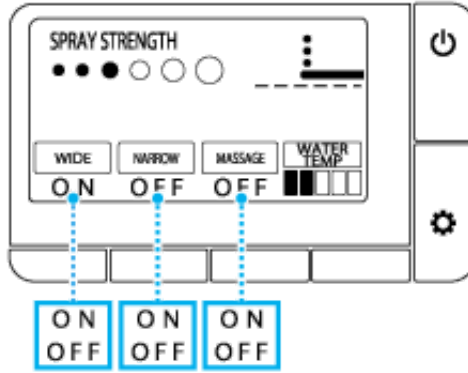

Ön bölge yıkama

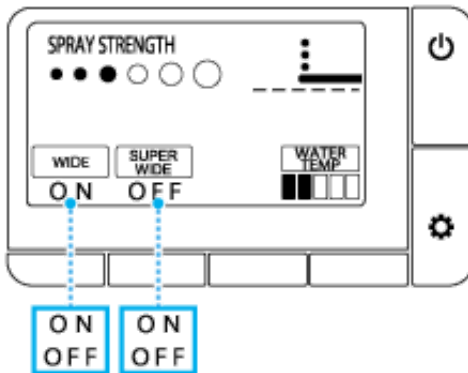

Ayar ekranı

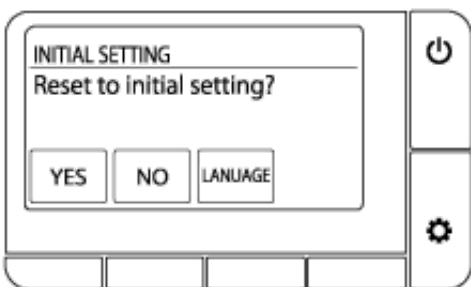
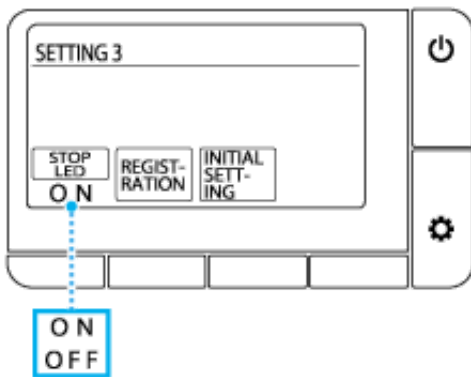
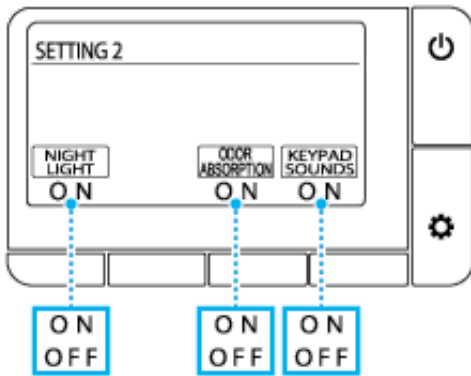
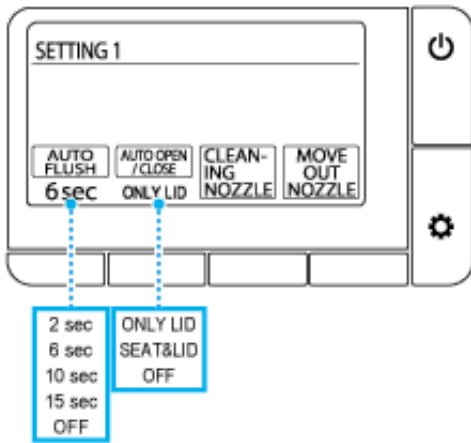

Dil seçimi

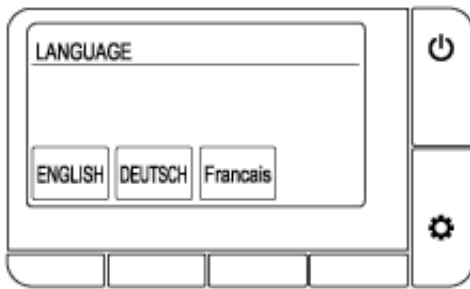

Hata mesaji

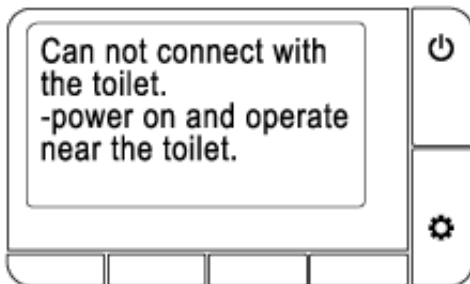
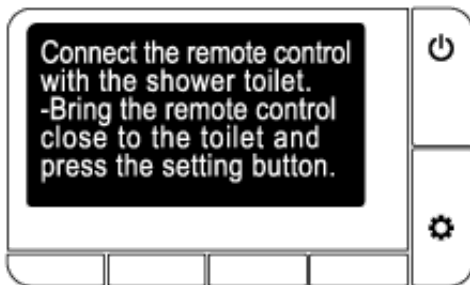
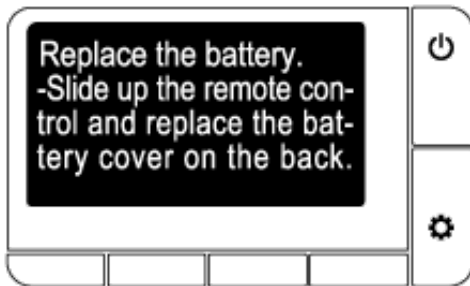
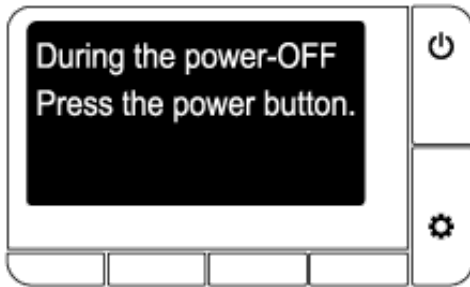





Temel Akış

1. Klozet oturma yerinin önünde durun.
Klozet oturma yeri kapağı otomatik olarak açılır.





NOTE:

- Oturma yeri  (açma/kapama) düğmesine basılarak açılır.

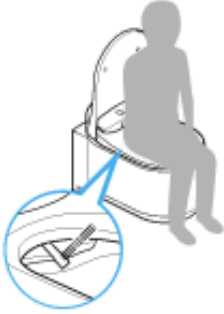
2. Klozet oturma yerine oturduğunuzda koku giderme işlevi devreye girer.
3. Yıkama için  (arka bölge yıkama),  (arka bölge yıkama-hassas) ya da  (kadınlar için ön bölge yıkama) düğmesine basın.





Yıkamayı durdurmak için,  (durdurma) düğmesine basın.

4. Sıcak havayla kurulama için [DRYER] göstergesi altındaki düğmeye basın. Kurulamayı durdurmak için,  (durdurma) düğmesine basın.





5. Klozetten kalkın.

- Otomatik sifon: Sifon otomatik olarak devreye girer.
- Uzaktan sifon:  (sifon/tam sifon) ya da  (sifon/yarım sifon) düğmesine basın.
- Manuel sifon: Duvardaki sifon düğmesine basın.



NOTE:

- Otomatik sifon işlevi yalnızca GROHE haznesinde otomatik sifon işlevi olduğunda kullanılabilir.
- Uzaktan kumandadaki  /  düğmeleri yalnızca GROHE haznesinde otomatik sifon işlevi olduğunda kullanılabilir.

6. Tuvaletten çıkın.

Klozet oturma yeri kapağı kapanır. Klozet oturma yeri kapağı, tuvaletten çıktıktan yaklaşık 1 dakika sonra otomatik olarak kapanır.

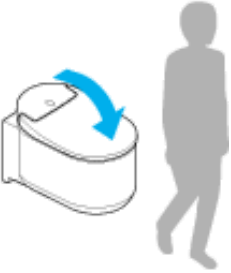

NOTE:

- Oturma yeri,  (açma/kapama) düğmesine basılarak kapanır.

Duş Başlığı ile Yıkama

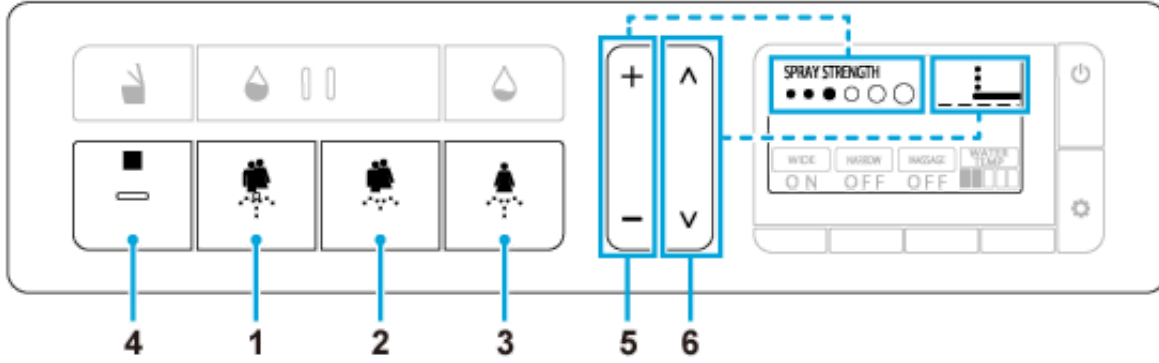

- 1 (arka bölge yıkama) düğmesi: Arka bölgeyi yıkar
- 2 (arka bölge yıkama-hassas) düğmesi: Arka bölgeyi hassas bir şekilde yıkar
- 3 (kadınlar için ön bölge yıkama): Ön bölgeyi yıkar
- 4 (durdurma) düğmesi: Yıkamayı durdurur
- 5 Püskürtme gücü ayarlama düğmesi (+/-): Yıkama sırasında püskürtme basıncını (6 seviye) ayarlar
- 6 Püskürtme pozisyonunu ayarlama düğmesi (^/ v): Yıkama sırasında püskürtme pozisyonunu (5 seviye: varsayılan/2 seviye ileri/2 seviye geri) ayarlar

Diğer işlemler

Yıkama sırasında ekranda bulunan göstergelerin altındaki düğmelere basın.

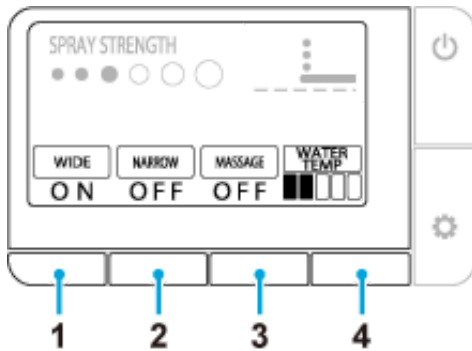

- 1 [WIDE] (): Geniş bir mesafe aralığını yıkamak için püskürtücüyü geri ve ileri kaydırır
- 2 [SUPER WIDE] (): Geniş bir mesafe aralığını yıkar
[NARROW] (): Kısa bir aralık boyunca geri ve ileri kaydırma işlemi gerçekleştirir
- 3 [MASSAGE] (): Su basıncını iki masaj efekti seviyesi arasında değiştirir
- 4 [WATER TEMP] (): Su sıcaklığını (6 seviye: Kapalı (su sıcaklığı), Düşük (yaklaşık 28°C) ve

Yüksek (yaklaşık 40°C)) olarak ayarlar

NOTE:

- Klozet oturma yerine oturulmazsa, yıkama işlevi kullanılamaz.
- Duş (yıkama) 2 dakika sonra otomatik olarak durur. Ancak, yıkama sırasında masaj ve benzeri bir işlev kullanılırken, bu işlev 6 dakikaya kadar uzatılabilir.
- Klozet oturma yerine oturulduğunda ya da yıkama işlevinden hemen önce veya sonra, püskürtücülere yakın bir noktadan su gelecektir. Bu bir arıza değildir.
- Örneğin kış aylarında, besleme suyu sıcaklığı çok düşük olduğunda, duş (yıkama) suyu sıcaklığı beklenen sıcaklığın altında olabilir.
- Yıkama işlevi kullanılırken su sıçramasını azaltmak için, klozet oturma yerinde daha arkaya oturun.
- Sifon çekilince, duş (yıkama) durur. Sifon çekilirken duş (yıkama) işlevi kullanılamaz.
- Duş (yıkama) işlevini uzun süre kullanmaktan kaçının. Bu işlevi rektum, vajina veya idrar yolunun iç kısımlarını yıkamak için kullanmayın.
- Bu işlevi bağırsak hareketini tetiklemek için kullanmayın. Ayrıca, bu işlev kullanılırken kasti olarak boşaltım yapmaktan kaçının.
- Özel bölgelerde ağrı veya iltihap varken, bu işlevi kullanmayın.
- Kullanıcı özel bölgeleri için tıbbi tedavi görüyorsa, hekimin bu işlevin kullanımına ilişkin talimatlarına uyun.

Sıcak Hava ile Kurulama

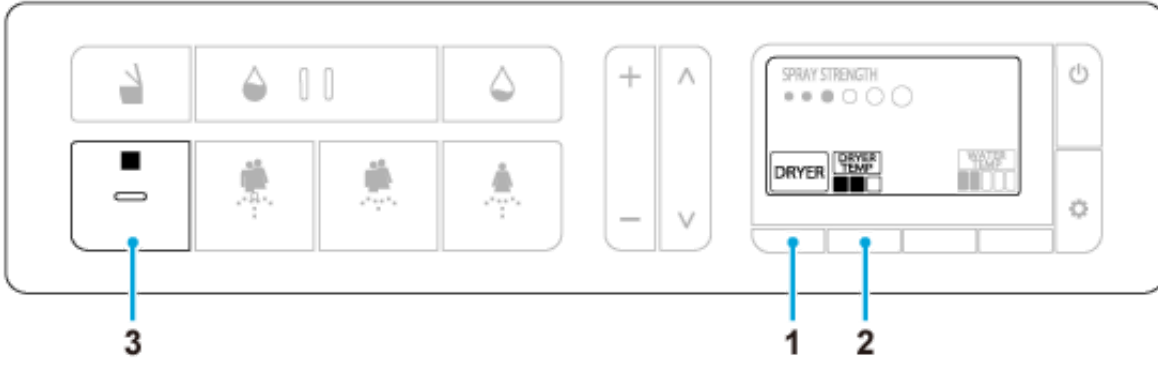

- 1 [DRYER]: Kurutucu işlevini kullanmak için bu göstergenin altındaki düğmeye basın
- 2 [DRYER TEMP]: Kurutucu sıcaklığını ayarlamak için kurutucu işlevi sırasında ekranda bu göstergenin altındaki düğmeye basın
 - ■ ■ Orta (Yaklaşık 40 °C)
 - ■ ■ Yüksek (Yaklaşık 55 °C)
 - ■ ■ Düşük (Oda sıcaklığı)
- 3 ■ (Durdurma): Kurutucu işlevini durdurur

NOTE:

- Ekranda [DRYER] göstergesi görüntülenmiyorsa,  (güç/ana menü) düğmesine basın.
- Kurutucu işlevi durdurulduğunda, kurutucu sıcaklığı başlangıç ayarına geri döner.
- Yaklaşık 4 dakika sonra kurutucu otomatik olarak durur.

Akıllı Telefon ile Kullanım

Klozeti, Bluetooth® özellikli bir akıllı telefon ile “SENSIA ARENA” adlı özel uygulama yardımıyla kullanabilirsiniz.

Uygulamanın yüklenmesi

Android İS için

Google Play’den “SENSIA ARENA” uygulamasını bulun ve yükleyin.



iOS için

App Store’dan “SENSIA ARENA” uygulamasını bulun ve yükleyin.



Uygulamanın ilk kullanımı (Başlangıç ayarı)

1. Uygulamayı açın.
2. Feragatname ve arkasından bu uygulamanın kullanımına ilişkin talimatlar görüntülenecektir. Lütfen ayrıntılı bir şekilde sunulan bilgileri okuyup onaylayın ve uygun şekilde [Agree] ve iki defa [Next] ögesine dokununuz.
3. Akıllı telefonun Bluetooth işlevini açık konuma getirin.

• Android İS için

Bluetooth cihaz seçim ekranında Bluetooth bağlantı talebi mesajı görüntülendiğinde, akıllı telefonun klozete bağlanmasına izin verin. Ardından klozet seçim ekranı görüntülenecektir.

• iOS için

Ayarlar’dan Bluetooth işlevini açık konuma getirin.

Klozet ile Bluetooth® özellikli akıllı telefonu eşleştirme

1. Klozet oturma yeri kapağını açın.
2. Uzaktan kumandayı Ana Menü’ye getirin ve [DRYER] ögesi ile [WATER TEMP] ögesi altındaki düğmeyi 2 saniyeden uzun süre aynı anda basılı tutun.
3. Yukarıdaki işlemten sonra 1 dakika içinde eşleştirme işlemi gerçekleştirin.

• Android İS için

1. “SENSIA ARENA” uygulamasını açın ve ekranın üst kısmına dokununuz.

Lütfen bağlantı (bağlanıyor) mesajı görüntülenirken bir süre bekleyin.

2. Bluetooth eşleştirme talebi mesajı görüntülendiğinde, “Shower toilet” cihaz adını onaylayın ve

eşleştirme işlemi gerçekleştirin.

Bazı akıllı telefon modellerinde, ekranın üst kısmındaki bildirim panelini açın ve eşleştirme ayarı talebi düğmesine dokununuz.

• iOS için

1. "SENSIA ARENA" uygulamasını açın ve ekranın üst kısmına dokununuz.
Lütfen bağlantı (bağlanıyor) mesajı görüntülenirken bir süre bekleyin.
2. Bluetooth eşleştirme talebi mesajı görüntülediğinde, "Shower toilet" cihaz adını onaylayın ve eşleştirme işlemi gerçekleştirin.

Eşleştirme ayarı tamamlandığında, klozetten üç "bip" sesi gelir. Eşleştirme işlemi tamamlandıktan sonra, daha sonraki bağlantılar için bu adımların gerçekleştirilmesine gerek duyulmaz.

NOTE:

- Lütfen akıllı telefonunuzu klozet çanağının içine düşürmemeye dikkat edin. GROHE, akıllı telefonda meydana gelebilecek hiçbir hasardan dolayı sorumluluk kabul etmez.
- GROHE, bu işlevin Bluetooth bağlantısı ile uyumlu tüm akıllı telefonlarda çalışacağını garanti etmez.
- Klozete bir seferde yalnızca 1 akıllı telefon bağlanabilir.
- Klozete bir akıllı telefona ait 7'ye kadar eşleştirme bilgisi kaydedilebilir. 8. akıllı telefonun eşleştirilmesi durumunda, en eski eşleştirme bilgilerine sahip akıllı telefonun tekrar eşleştirilmesi gerekir.
- Klozet bir akıllı telefona bağlandığında, uzaktan kumandadan yıkama işlevi işlemleri (püskürtme gücü, püskürtme konumu vb.) devre dışı bırakılır. Ancak, yıkama işlevini durdurmak için ■ (durdurma) düğmesi kullanılabilir.
- Bluetooth bağlantısını sonlandırmak için, ■ (durdurma) düğmesine basın.
- Klozet bir akıllı telefon ile kullanılırken, lütfen tuvalette değilken herhangi bir işlevi çalıştırmayın. Ayrıca, klozeti başka biri kullanırken, akıllı telefonunuz ile müdahalede bulunmayın.

Bu Uygulamanın kullanılmasına ilişkin şartlar

1. GROHE, bu uygulama dahilindeki bilgilerin doğruluğundan, kullanılabilirliğinden, bütünlüğünden, belirli amaçlar için geçerliliğinden ve güvenliğinden yükümlü değildir.
2. Kasıtlı durumlar ya da GROHE'nin ağır kusurundan kaynaklanan durumlar haricinde, GROHE bu uygulamanın kullanılmaması ya da kullanılmasından kaynaklanan herhangi bir şekildeki hasardan dolayı bir kullanıcının mağdur olmasından hiçbir şekilde yükümlü olmayacaktır.
3. Bu uygulamanın kullanılmasına ilişkin sorumluluklar müşterinin kendisine aittir ve müşteri ile üçüncü taraflar arasında doğacak ihtilafların çözülmesine ilişkin tüm sorumluluk ve yükümlülükler, GROHE hiçbir şekilde yükümlülük kabul etmeyeceği için, yine tamamen müşteriye aittir.
4. GROHE, kendisine atfolunabilecek bir nedenden dolayı dahi, kullanıcı tarafından bu uygulama aracılığıyla sağlanan veya kaydedilen bilgilerin kaybolması durumunda yükümlülük kabul etmeyecektir.
5. GROHE, ilgili hizmetin kullanıcı tarafından kullanımı sırasında ihtilaf veya hasar meydana gelmesi durumunda hiçbir şekilde yükümlülük kabul etmeyecektir. GROHE, bu uygulamanın başka tarafların haklarının bulunup bulunmadığına ilişkin durumlar, işlevler, kalite ve kullanım devamlılığını kapsadığına ilişkin hiçbir şekilde garanti sunmaz.

Otomatik Oturma Yeri/Kapak Açma ve Kapama İşlevi

Klozet oturma yeri kapağı ya da hem klozet oturma yeri kapağı hem de klozet oturma yeri otomatik açma/kapama işlevini ayarlayabilirsiniz.

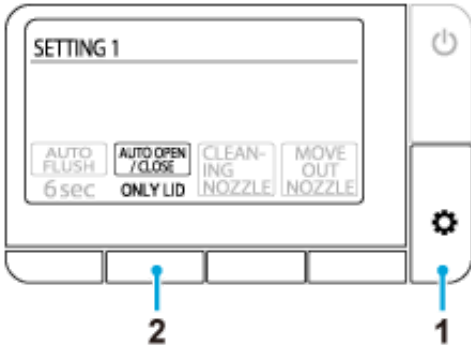

1. [SETTING1] ekranı görüntüleninceye kadar ⚙️ (ayarlar/sonraki) düğmesine arka arkaya basın.
2. Ayarı seçmek için, [AUTO OPEN/CLOSE] öğesi altındaki düğmeye arka arkaya basın.
[ONLY LID]: Klozet oturma yerini otomatik olarak açar/kapatır (Varsayılan).
[SEAT & LID]: Klozet oturma yerini ve klozet oturma yeri kapağını otomatik olarak açar/kapatır.
[OFF]: Otomatik açma ve kapama işlevi kapalı

NOTE:

- Doğrudan güneş ışığı ve ısıtıcı cihazlar sensörün arızalanmasına ve klozet oturma yeri kapağının otomatik olarak açılmasına neden olabilir.
- Manuel olarak açmak veya kapatmak için, klozet oturma yeri kapağını yavaşça açın veya kapatın. Aşırı kuvvet uygulanması klozet oturma yeri kapağında hasara neden olabilir.
- Klozet oturma yeri veya kapağına manuel olarak ters yönde müdahalede bulunmayın, durdurmaya veya hareket ettirmeye çalışmayın. Bu, hasara ya da otomatik kapama işlevinde arızaya neden olabilir.
- Tuvalet 30°C'ın üzerindeyken sensör kullanıcıyı algılamayabilir. Bu durumda, sıcaklığı düşürmek için tuvaleti havalandırın ya da klozete yaklaşın.

Otomatik Sifon İşlevi (İSTEĞE BAĞLI)

*Bu işlev yalnızca GROHE haznesinde otomatik sifon işlevi olduğunda kullanılabilir.

Varsayılan olarak kullanıcı klozetten kalktıktan yaklaşık 6 saniye sonra sifonu otomatik olarak çeker. Sifon gecikme ayarını da değiştirebilirsiniz.

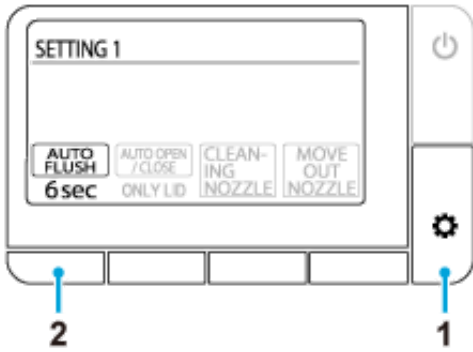

1. [SETTING1] ekranı görüntüleninceye kadar ⚙️ (ayarlar/sonraki) düğmesine arka arkaya basın.
2. Ayarı seçmek için, [AUTO FLUSH] öğesi altındaki düğmeye arka arkaya basın.
 - [2 sec]: 2 saniye sonra sifonu çeker
 - [6 sec]: 6 saniye sonra sifonu çeker (Varsayılan)
 - [10 sec]: 10 saniye sonra sifonu çeker
 - [15 sec]: 15 saniye sonra sifonu çeker
 - [OFF]: Otomatik sifon işlevi kapalı

NOTE:

- Klozete gelen suyun kesilmesi durumunda, klozeti manuel olarak yıkamak için bir kova su doldurun ve dikkatlice klozet çanağına dökün. Gerekirse bu işlemi tekrarlayın.
- Çok fazla tuvalet kağıdı kullanılması durumunda, klozet 💧 (sifon/yarım sifon) düğmesi kullanılarak tamamen temizlenemeyebilir. Bu durumda, 💧 (sifon/tam sifon) düğmesine basın.
- Kesintisiz sifon mümkün olmayabilir. Bu durumda, bir süre sonra 💧 / 💧 düğmelerine ya da duvardaki sifon düğmesine basarak sifonu manuel olarak çalıştırın.
- Kullanıcı klozette 10 saniyeden kısa süre oturursa, otomatik sifon işlevi devreye girmez.

Koku Giderme İşlevi

Koku giderme işlevi klozet oturma yeri kapağı açılınca ya da kullanıcı klozet oturma yerine otururken devreye girer ve kullanıcı klozetten kalktıktan sonra yaklaşık 1 dakika içinde otomatik olarak durur. Klozet çanağındaki kokuyu gideren koku giderme işlevini ayarlayabilirsiniz.

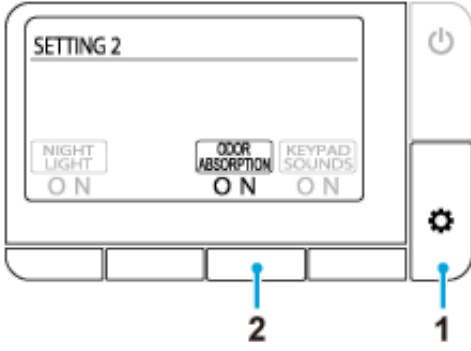



1. [SETTING2] ekranı görüntüleninceye kadar  (ayarla/sonraki) düğmesine arka arkaya basın.
2. Ayarı seçmek için, [ODOR ABSORPTION] öğesi altındaki düğmeye arka arkaya basın.
[ON]: Koku giderme işlevi açık (Varsayılan)
[OFF]: Koku giderme işlevi kapalı

Gece Lambası İşlevi

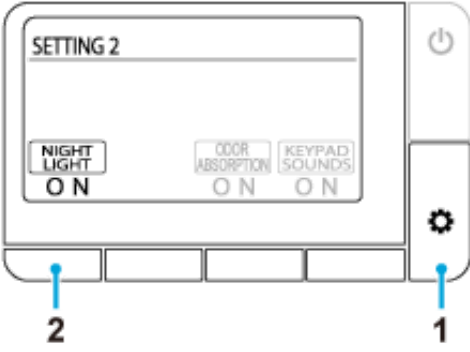
Sensör bir kullanıcı algılandığında, çanağın iç kısmı loş bir ışık ile aydınlanır. Kullanıcı tuvaletten çıktığında, yaklaşık 1 dakika sonra ışık otomatik olarak söner.



1. [SETTING2] ekranı görüntüleninceye kadar  (ayarlar/sonraki) düğmesine arka arkaya basın.
2. Ayarı seçmek için, [NIGHT LIGHT] ögesi altındaki düğmeye arka arkaya basın.
[ON]: Gece lambası işlevi açık durumdadır,  (durdurma) düğmesi turuncu renkte yanıp söner.
(Varsayılan)
[OFF]: Gece lambası işlevi kapalı

Düğme Sesi

Uzaktan kumandanın düğme sesini açıp kapatabilirsiniz.

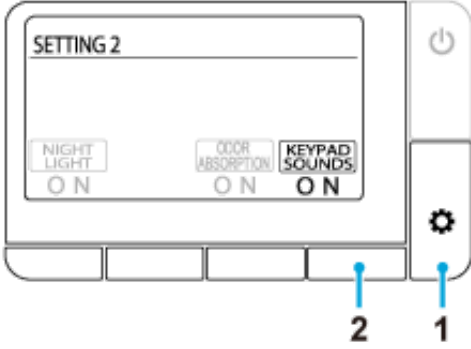

1. [SETTING2] ekranı görüntüleninceye kadar ⚙️ (ayarlar/sonraki) düğmesine arka arkaya basın.
2. Ayarı seçmek için, [KEYPAD SOUND] öğesi altındaki düğmeye arka arkaya basın.
[ON]: Düğme sesi açık (Varsayılan)
[OFF]: Düğme sesi kapalı

Durdurma Düğmesi LED Ayarı

Gece lambası işlevi sırasında, ■ (durdurma) düğmesinin yanıp sönmesini sağlayabilir ya da kapatabilirsiniz.

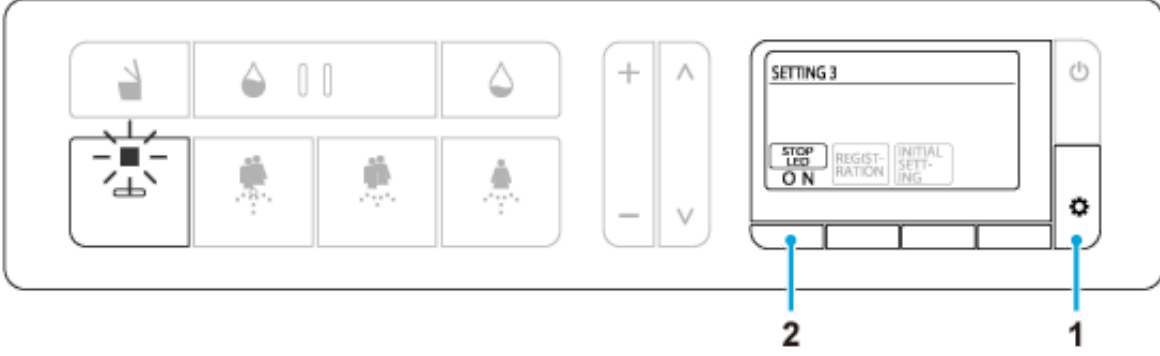

1. [SETTING3] ekranı görüntüleninceye kadar arka arkaya ⚙️ (ayarlar/sonraki) düğmesine basın.
2. Ayarı seçmek için, [STOP LED] öğesi altındaki düğmeye arka arkaya basın.
[ON]: LED yanıp söner (Varsayılan)
[OFF]: LED söner

Dil Seçimini Değiştirme

Ekran dil seçimini (İngilizce/Almanca/Fransızca) değiştirebilirsiniz.

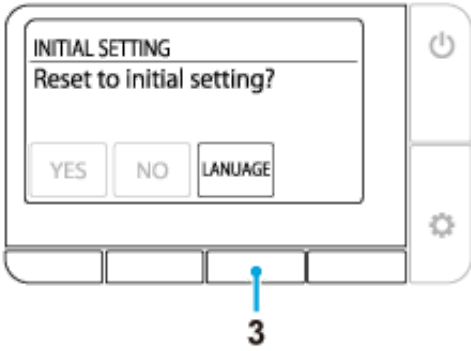
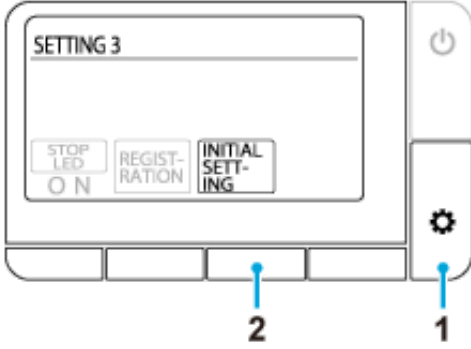

1. [SETTING3] ekranı görüntüleninceye kadar arka arkaya ⚙️ (ayarla/sonraki) düğmesine basın.
2. [INITIAL SETTING] ögesi altındaki düğmeye basın.
3. [LANGUAGE] ögesi altındaki düğmeye arka arkaya basın ve istediğiniz dili seçin.
[ENGLISH]: İngilizce (Varsayılan)
[DEUTSCH]: Almanca
[Francais]: Fransızca

Varsayılan Ayarları Geri Yükleme

Dil ayarı hariç tüm işlevler, fabrika varsayılan ayarlarına sıfırlanabilir.

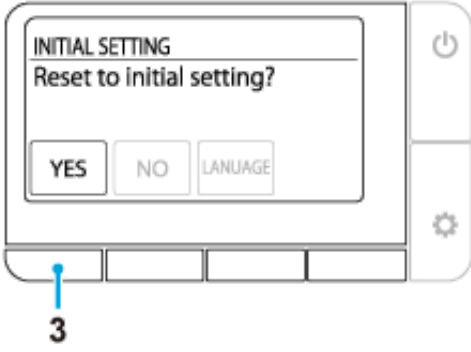
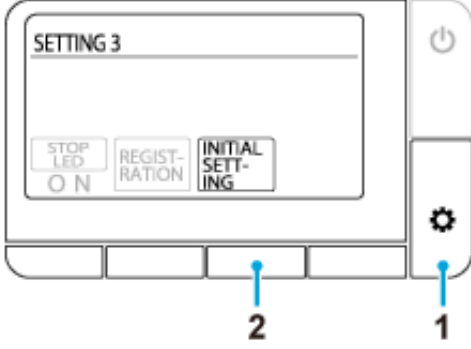

1. [SETTING3] ekranı görüntüleninceye kadar arka arkaya ⚙️ (ayarla/sonraki) düğmesine basın.
2. [INITIAL SETTING] ögesi altındaki düğmeye basın.
3. [YES] ögesi altındaki düğmeye basın.

Hiçbir İşlev Çalışmıyor

Elektrik gelmiyor.

🔗 Elektrik kesintisi (arıza), devre kesici tetiklenmesi ya da diğer olası durumlar bakımından kontrol işlemi gerçekleştirin.

Klozete gelen elektrik kapalı konumdadır.

🔗 Klozetin güç düğmesine basarak açık konuma getirin.

Kısa devre meydana gelmiş.

🔗 Klozete gelen elektriği kapalı konuma getirin ve onarım talebinde bulunun.

220-240 V dışında voltaj uygulanıyor.

🔗 Klozete gelen elektriği kapalı konuma getirin ve onarım talebinde bulunun.

Uzaktan Kumanda Çalışmıyor

Uzaktan kumanda kapalı.

🔑 Gücü açmak için ⏻ (güç/ana menü) düğmesine basın.

Pil bitmiş ("Replace the battery." mesajı görüntülenir).

🔑 [Pilleri yenisiyle değiştirin.](#)

Pil doğru takılmamış.

🔑 Pilleri doğru yönde takın.

Oturma yeri ünitesinin ya da uzaktan kumandanın yakınında metal nesnelere mevcut.

🔑 Metal nesnelere uzaklaştırın.

Klozet bir akıllı telefona bağlı.

🔑 Bluetooth bağlantısını sonlandırmak için, ■ (durdurma) düğmesine basın.

Ürünle birlikte tedarik edilen kumanda dışında bir uzaktan kumanda kullanılıyor.

🔑 Ürünle birlikte tedarik edilen kumanda dışında bir uzaktan kumandanın kullanılabilmesi için, kumandanın klozete kaydedilmesi gerekir. Kayıt işlemi prosedürleri için, aşağıdaki "Uzaktan kumanda doğru şekilde kaydedilmemiş." bölümüne bakın.

Uzaktan kumanda doğru şekilde kaydedilmemiş.

🔑 Uzaktan kumandayı klozete kaydetmek için, aşağıdaki prosedürleri uygulayın.

1. Uzaktan kumanda tutucusundaki vidayı ve rondelayı çıkarın.
2. Uzaktan kumandayı yukarı kaldırarak tutucudan çıkarın ve klozete yakın bir yere getirin.
3. ⚙️ (ayarlar/sonraki) düğmesine basın.
4. Ekranda aşağıdaki mesaj görüntülenir.

Su Püskürtmüyor

Su kapatma valfi kapalı.

☞ Su kapatma valfi haznenin içinde bulunur. Onarım talebinde bulunun.

Süzgeç tıkalı.

☞ Süzgeç klozet haznesinin içinde bulunur. Onarım talebinde bulunun.

Su besleme basıncı çok düşük ya da su basıncı ayarı en düşük seviyesinde.

☞ [+ püskürtme gücü ayarlama düğmesine](#) basın.



Alt gövde sensörü kullanıcıyı algılamıyor.

☞ Klozet oturma yerine oturun. Ya da oturma pozisyonunuzu değiştirin. Örneğin, oturma yerinde daha arkaya oturun.

Kullanıcının giysilerinin algılanması zordur.

☞ Sensörün cildi algılamasını sağlayın.

Sifon çekiliyor.

☞ Bu bir sorun değildir. Öncelik sifona verilir. Sifon çekildikten sonra tekrar  (arka bölge yıkama),  (arka bölge yıkama-hassas) ya da  (ön bölge yıkama (kadınlar için)) düğmesine basın.

Su Püskürtme Zaman Alıyor

Oturma yeri ünitesine beslenen suyun sıcaklığı çok düşük.

🔗 Bu bir sorun değildir. Örneğin, kış aylarında su sıcaklığı çok düşük olduğunda, sıcak su püskürtme hazırlığından dolayı suyun püskürtülmesi normalden daha uzun sürebilir.

Su Sıcak Değil

Su sıcaklığı en düşük ayarında.

🔑 [\[WATER TEMP\]](#) ögesi altındaki düğmeye basın ve sıcaklığı uygun seviyeye ayarlayın.

Besleme suyu sıcaklığı çok düşük.

🔑 Örneğin kış aylarında, besleme suyu sıcaklığı çok düşük olduğunda, duş (yıkama) suyu sıcaklığı beklenen sıcaklığın altında olabilir.

Su Basıncı Çok Düşük

Su basıncı seviyesi en düşük seviyesine ayarlı.

👉 [+ püskürtme gücü ayarlama düğmesine](#) basın.

Püskürtücü Kapağı Dengeli Çalışmıyor

Temizleme işlemi sırasında kapağa temizleme fırçası ya da başka aletler temas etmiş ve kapak düşmüş.

👉 [Püskürtücü kapağını doğru şekilde takın.](#)

Duş (Yıkama) Yönü Yanlış

Püskürtücü ucunun hizalaması doğru pozisyonda değil.

👉 Püskürtücü ucunu doğru şekilde hizalayın.

Oturma Yerinden Yüksek Ses Geliyor

Püskürtme dururken oturma yerinden yüksek ses geliyor.

👉 Bu bir sorun değildir. Bu, klozet normal şekilde çalışırken motordan gelen sestir. Su basıncı ve/veya püskürtme pozisyonu doğru şekilde ayarlanabildiği sürece sorun yoktur.

Koku Giderme Fanı Sürekli Çalışıyor

Alt gövde sensörü kirliliğe ya da ıslak.

👉 Sensörü nemli yumuşak bir bezle silin.

Koku Giderme Fanı Çalışmıyor

[ODOR ABSORPTION] kapalı.

🔑 [\[ODOR ABSORPTION\]](#) işlevini [ON] olarak ayarlayın.

Sensörün alt gövdesi kirlili ya da kullanıcı klozet oturma yerinde 2 saatten uzun süre oturdu.

🔑 Sensör yanlış algılamış olabilir. Sensörü nemli yumuşak bir bezle silin. Koku giderme fanı 2 saat süreyle kesintisiz olarak çalıştıktan sonra otomatik olarak durur.

Koku Giderme Etkisi Zayıf

Koku giderme kartuşundaki kir, koku giderme etkisinin yetersiz olmasına neden olabilir.

☞ Koku fark edilir seviyelerdeyse, [koku giderme kartuşunu temizleyin](#).

Koku giderme kartuşunun kullanım ömrü sona erdi mi?

☞ Koku giderme kartuşunu değiştirin. Kartuşu çıkarmak ve takmak için, "[Koku giderme Filtresini Temizleme](#)" bölümünde açıklanan yöntemle başvurun.

Sifon Otomatik Olarak Çekilmiyor

[AUTO FLUSH], [OFF] olarak ayarlı.



🔑 [\[AUTO FLUSH\]](#) işlevini [OFF] dışında bir ayara getirin.

Otomatik sifon işlevi bulunan GROHE haznesi dışında bir su besleme haznesi mevcut.

🔑 Bu işlev yalnızca GROHE haznesinde otomatik sifon işlevi olduğunda kullanılabilir.

Su Akışı Yetersiz ya da Sifon Tam Olarak Çekilmiyor

Çok fazla tuvalet kağıdı kullanılmış.

☞ Çok fazla tuvalet kağıdı kullanılması durumunda, klozet  (sifon/yarım sifon) düğmesi kullanılarak tamamen temizlenemeyebilir. Bu durumda,  (sifon/tam sifon) düğmesine basın.

☞ Lütfen tek bir tam sifonda tıkanıklığa neden olmadan akışa izin verecek tuvalet kağıdı miktarının yaklaşık 5 m olduğunu unutmayın.

Klozet Çanağı Tıkalı

Çok fazla tuvalet kağıdı kullanılmış.

🔗 [\[AUTO FLUSH\]](#) işlevini [OFF] olarak ayarlayın, ardından tuvaletin tıkanıklığını giderin.

*Tıkanıklık giderilirken sifon otomatik olarak çekilebilir ve klozet çanağının içindeki su taşabilir.

Kurutucu Çalışmıyor

Alt gövde sensörü kullanıcıyı algılamıyor.

🔗 Klozet oturma yerine oturun. Ya da oturma pozisyonunuzu değiştirin. Örneğin, oturma yerinde daha arkaya oturun.

Kullanıcının giysilerinin algılanması zordur.

🔗 Sensörün cildi algılamasını sağlayın.

Hava Sıcak Deęil

[DRYER TEMP] ayarı çok düşük.

🔗 Sıcaklığı ayarlamak için [\[DRYER TEMP\]](#) göstergesi altındaki düğmeye basın.

Sıcak Hava Aniden Kesiliyor

Kurutma işlevi 4 dakika süreyle kullanıldı.

🔑 [\[DRYER\]](#) göstergesi altındaki düğmeye tekrar basın.

Oturma Yeri Kapağı Çok Hızlı Kapanıyor

Oturma yeri kapağı otomatik kapanma sırasında aşağı itiliyor.

↩ (açma/kapama) düğmesine basın. Oturma yeri ⏴ (açma/kapama) düğmesine basılarak açılmıyor veya kapanmıyorsa, klozete sağlanan gücü kapatın ve onarım talebinde bulunun.

Oturma Yeri ve Kapak Otomatik Olarak Açılmıyor veya Kapanmıyor

[AUTO OPEN/CLOSE], [OFF] olarak ayarlı.

🔗 [\[AUTO OPEN/CLOSE\]](#) işlevini [ONLY LID] ya da [SEAT & LID] olarak ayarlayın.

Klozet oturma yeri kapağı doğru takılmamış.

🔗 [Klozet oturma yeri kapağını doğru şekilde takın.](#)

Üst gövde sensörü bloke olmuş ya da kirlidir.

🔗 Sensörü temizleyin ya da sensörü bloke edebilecek öğeleri temizleyin veya uzaklaştırın.

Oturma Yeri Kapağı Klozetin Yakınında Kimse Olmadığında Bile Hareket Ediyor

Üst gövde sensörü doğrudan güneş ışığına maruz kalıyor.

🔗 Sensörü doğrudan güneş ışığına maruz bırakmayın.

Üst gövde sensörü bloke olmuş ya da kirlidir.

🔗 Sensörü temizleyin ya da sensörü bloke edebilecek öğeleri temizleyin veya uzaklaştırın.

Oturma Yeri Kapağı Açık Kalıyor

Üst gövde sensörü bloke olmuş ya da kirlidir.

🔧 Sensörü temizleyin ya da sensörü bloke edebilecek öğeleri temizleyin veya uzaklaştırın.

Akıllı Telefon Klozet ile Eşleştiremiyor

Klozet halihazırda başka bir akıllı telefona bağlı durumda.

➡ Mevcut Bluetooth bağlantısını sonlandırmak için, ■ (durdurma) düğmesine basın. Ardından uygulamayı yeniden başlatın ve eşleştirme işlemini tekrar gerçekleştirin.

Akıllı Telefon Klozete Bağlanamıyor

Oturma yeri ünitesinin yakınında metal nesnelere mevcut.

☞ Metal nesnelere uzaklaştırın.

Uygulamada başka bir klozet seçili durumda.

☞ Akıllı telefon klozete bağlanırken üç "bip" sesinin geldiğini doğrulayın.

Klozete Bağlanılamıyor ya da Klozet Uygulama ile Kullanılamıyor

Eşleştirme bilgileri klozette kayıtlı değil.

☞ Şu durumlarda eşleştirme işlemi tekrar gerçekleştirin; uygulama ilk defa kullanılıyorken, akıllı telefon yenisiyle değiştirildiğinde, uygulama farklı bir klozette kullanılıyorken.

Akıllı telefon yenisiyle değiştirildi.

☞ Uygulamayı indirip yükleyin ve eşleştirme işlemi tekrar gerçekleştirin. Lütfen önceki akıllı telefon ile kayıtlı verilerin kurtarılamayacağını unutmayın.

Klozet halihazırda başka bir akıllı telefona bağlı durumda.

☞ Mevcut Bluetooth bağlantısını sonlandırmak için, ■ (durdurma) düğmesine basın. Ardından uygulamayı yeniden başlatın ve eşleştirme işlemi tekrar gerçekleştirin.

Klozet oturma yeri kapağı kapalı.

☞ Klozet oturma yeri kapağını açın ve uygulamayı yeniden başlatın.

8'den fazla akıllı telefon eşleştirildi.

☞ 8'den fazla akıllı telefon eşleştirilirse, en eski eşleştirme bilgilerine sahip akıllı telefonun tekrar eşleştirilmesi gerekir.

Akıllı telefonun Bluetooth işlevi kapalı.

☞ Akıllı telefonun Bluetooth işlevini açık konuma getirin.

Klozetin Altından Su Damlıyor

Nem, yoğuşmaya neden olacak kadar yüksek.

☞ Su damlalarını sıklıkla silin. Ayrıca, tuvaleti yeterince havalandırın.

Püskürtücü Kapağı Kapanmıyor

🔗 Bu bir sorun değildir. Koku giderme sırasında püskürtücü kapağı açık kalır.

Talimat

Bu bölümde, GROHE bu ürünün temizlenmesine ilişkin bazı genel talimatlar sunar. Lütfen kullanılmaması gereken bazı temizlik maddeleri olduğunu unutmayın.

Genel bir kural olarak, GROHE bu ürün için genel amaçlı, sıvı temizlik maddeleri kullanılmasını tavsiye eder.

Temizleme araçları

Yumuşak bez: Uygun boyutta kesilmiş eski, havlu, T-shirt vb. kullanın.

☞ Klozet oturma yeri, klozet kapakları ve klozet için

Sünger: Yumuşak bir sünger kullanın.

☞ Püskürtücü uçları için

Tuvalet fırçası (aşındırıcı değil): Yumuşak kıllı bir fırça kullanın.

☞ Klozet çanağı için

Lastik eldiven: Ciltte sertleşmeyi önlemek için kullanın.

Su ve temizlik maddesi girmesini önlemek için eldivenin kenarlarını yukarı doğru katlayın.

Temizlik maddesi

Nötr tuvalet temizleyici/Aşındırıcı olmayan temizlik maddesi: Klozet çanağındaki sarımsı ve/veya siyahımsı kirleri çıkarır.

☞ Seramik parçalar

NOTE:

- Klozet çanağı AQUA CERAMIC olarak adlandırılan bir malzemeden imal edilmiştir. AQUA CERAMIC malzemenin etkisini optimize etmek için, aşağıdaki temizlik maddelerini ve temizlik araçlarını kullanmayın.
 - "Klorlu tip" alkali temizlik maddeleri
 - Aşındırıcı temizlik maddeleri
 - Aşındırıcı fırçalar



- Klozet temizlenirken hatalı algılamayı önlemek için, [\[AUTO FLUSH\]](#) ve [\[AUTO OPEN/CLOSE\]](#) işlevlerini [OFF] konumuna getirin.

Klozet Oturma Yeri, Klozet Kapağı, Kapaklar ve Uzaktan Kumanda (Plastik Parçalar)

Yumuşak bir bezi nemlendirerek yüzeyleri silin.



GROHE, klozet yüzeylerinde kir birikintisini önlemek için klozetin sıklıkla temizlenmesini tavsiye eder.

Nemli bir bezle silme işlemi siyahımsı kirlenmeye neden olan toz partiküllerini çeken statik elektriği de önler.

NOTE:

- Yüzeyleri silmek için kuru bir bez veya tuvalet kağıdı kullanmayın. Aksi halde çizilmeler meydana gelebilir.
- Hatalı algılamayı önlemek için, uzaktan kumanda temizlenirken klozete sağlanan elektriği kapalı konuma getirin.

Temizlemek için Klozet Kapağını Çıkarma

Klozet kapağı kolayca çıkarılabilir. Bu, normalde gizli olan menteşe veya klozet kapağı tümüyle temizlenirken işe yarar.

Klozet Oturma Yeri Kapağını Çıkarma

1. Klozetteki güç düğmesine basarak klozete sağlanan elektriği kapalı konuma getirin.
2. Oturma yeri kapağını açın.

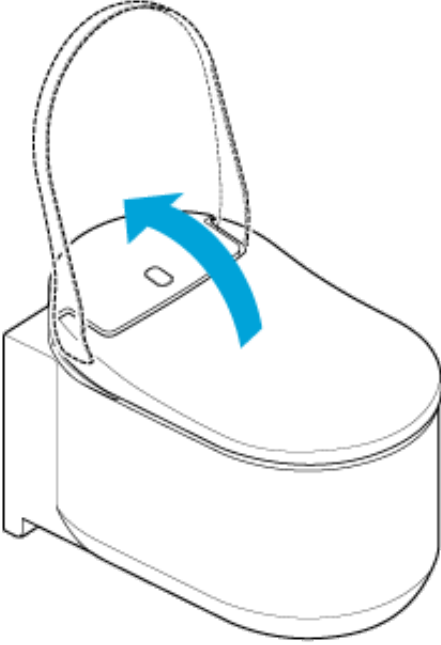

3. Oturma yeri kapağının her iki tarafındaki kilidi yukarı doğru kaydırın.

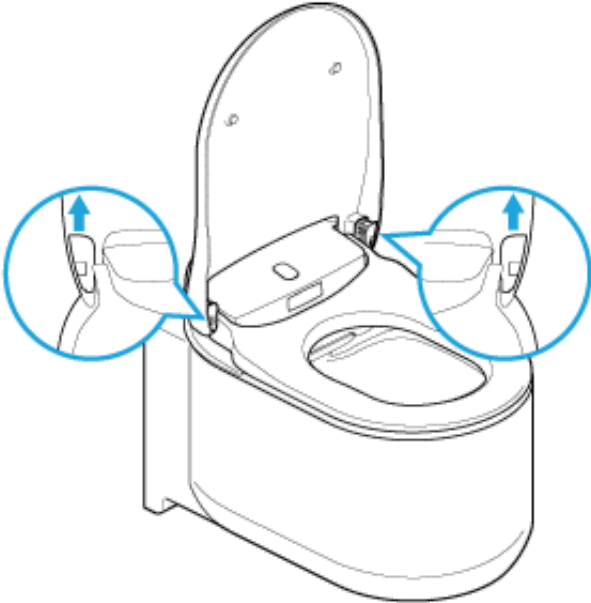

4. Oturma yeri kapağını kapatın.

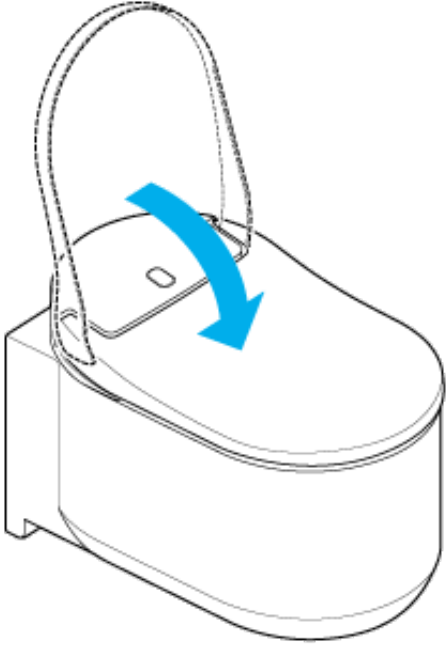

5. Oturma yeri kapağını iki elinizle yukarı doğru kaydırın.

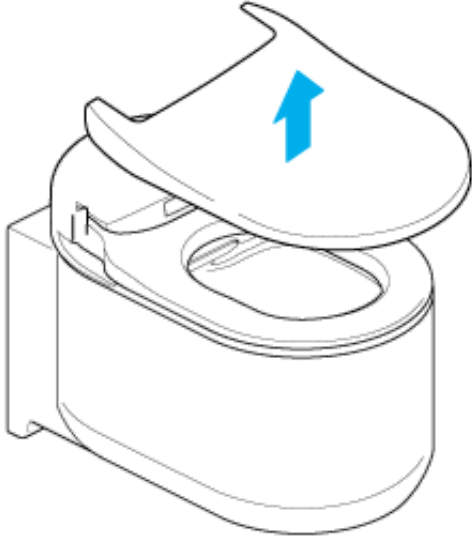

Klozet Oturma Yeri Kapağını Takma

1. Oturma yeri kapağını klozetin üzerine yerleştirin.

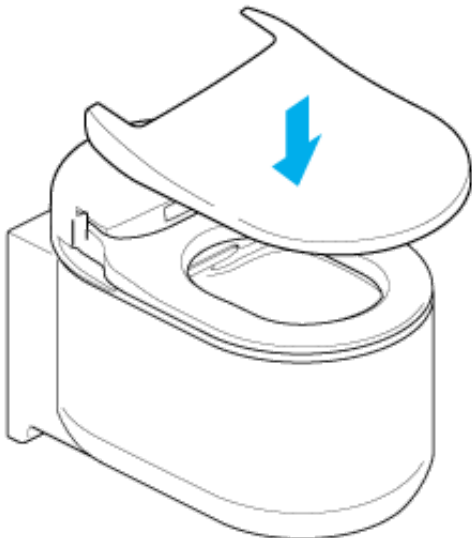

2. Oturma yeri kapağını açın.

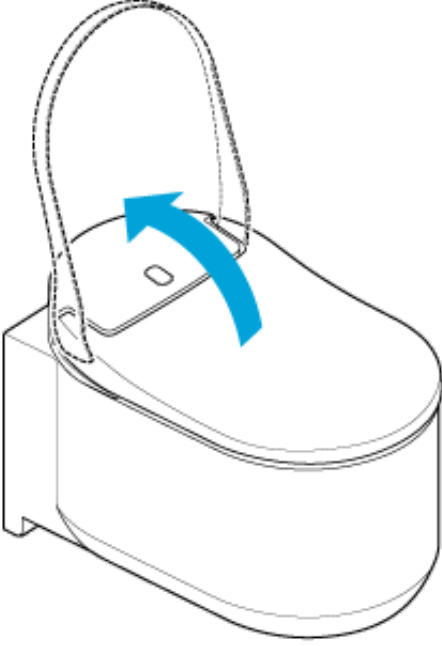

3. Kilitleri aşağı doğru kaydırın.

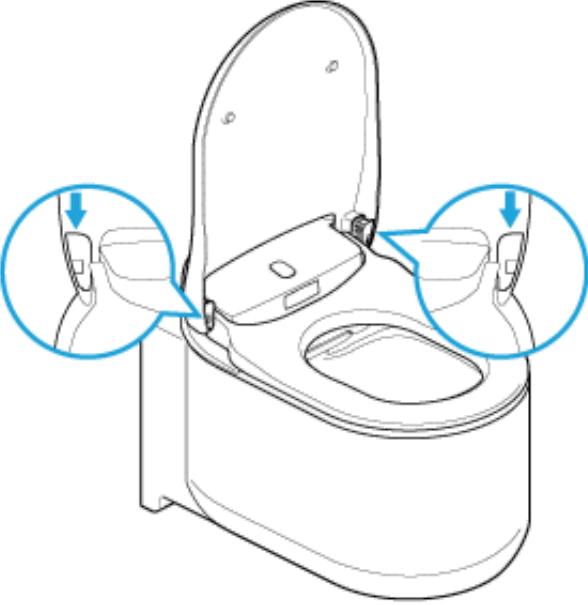

4. Klozetteki güç düğmesine basarak klozete sağlanan elektriği açık konuma getirin.

NOTE:

- Klozet oturma yeri kapağını çıkarırken klozete sağlanan elektriği kapalı konuma getirin. Aksi halde, klozet oturma yeri ünitesinin dahili parçalarında hasar meydana gelebilir.
- Oturma yeri kapağına aşırı kuvvet uygulamayın, aksi halde hasar meydana gelebilir.
- Klozeti oturma yeri kapağı çıkarılmış durumdayken açmayın. Aksi halde klozet oturma yerinde çizilme ya da hasar meydana gelebilir.
- Klozeti oturma yeri kapağı çıkarılmış durumda kullanmayın.

Klozet Çanağı (Seramik Parçalar)

Klozet çanağı AQUA CERAMIC olarak adlandırılan bir malzemeden imal edilmiştir.

- Çanağı su veya sıcak suyla, nötr bir temizlik maddesine batırılmış sünger ya da yumuşak bir fırçayla temizleyin.

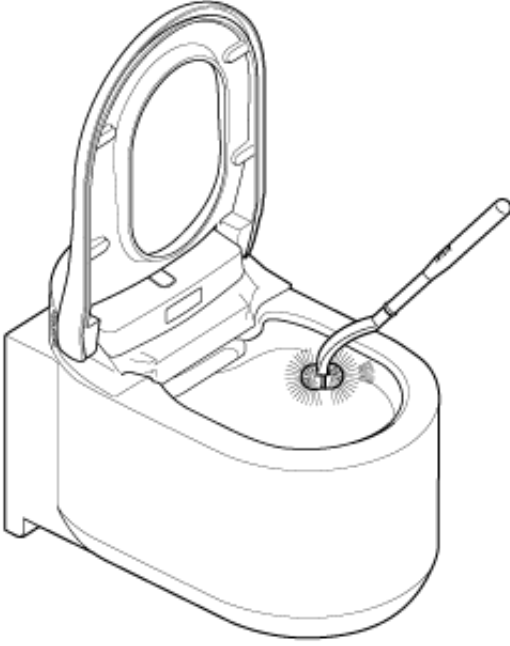

NOTE:

- Gaz buharı bu ürüne zarar vereceğinden ya da arızaya neden olabileceğinden dolayı, klorlu veya asidik temizleme maddeleri ya da dezenfektan kullanmayın.
- Sıcak su kullanmayın, aksi halde klozete zarar verebilir.
- Aşındırıcı fırça veya temizlik maddesi kullanmayın. Bu tür maddeler Hyper Clean yüzey etkisini olumsuz etkileyecektir.

Püskürtücü Kapağı/Koku Giderme Filtresi

Püskürtücü Kapağını Temizleme

NOTE:

- Çizilmelere neden olacağından, kuru bir bez veya tuvalet kağıdıyla silmekten kaçının.
- Aşındırıcı bir fırça veya temizlik maddesi kullanmaktan kaçının.
- Püskürtücü kapağının üst ve alt bölümü olduğunu unutmayın.
- Püskürtücü kapağına aşırı kuvvet uygulamayın, aksi halde hasar meydana gelebilir.

Temizleme işlemini kolaylaştırmak için püskürtücü kapağı çıkarılabilir. Aşağıdaki resme bakınız.

1. Püskürtücü kapağını açmak için, "[Püskürtücüyü Manuel Olarak Temizleme](#)" prosedürünü uygulayın.
2. Püskürtücü kapağını çıkarın.

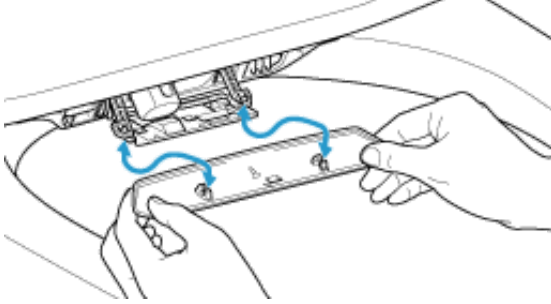

3. Püskürtücü kapağını yumuşak bir bezle temizleyin.
4. Püskürtücü kapağını "tıklama sesi" duyulacak şekilde takın.
5. Püskürtücü kapağını kapatmak için, "[Püskürtücüyü Manuel Olarak Temizleme](#)" prosedürünü uygulayın.

Koku Giderme Filtresini Temizleme

1. Püskürtücü kapağını açmak için, "[Püskürtücüyü Manuel Olarak Temizleme](#)" prosedürünü uygulayın.
2. Koku giderme filtresini çekerek çıkarın.

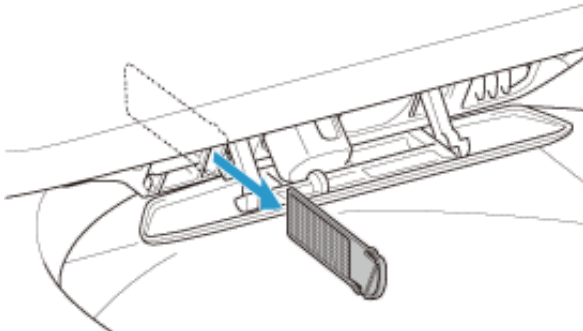

3. Koku giderme filtresini musluk suyu ile yıkayın.

4. Koku giderme filtresini kurutun ve bastırarak yuvasına takın.

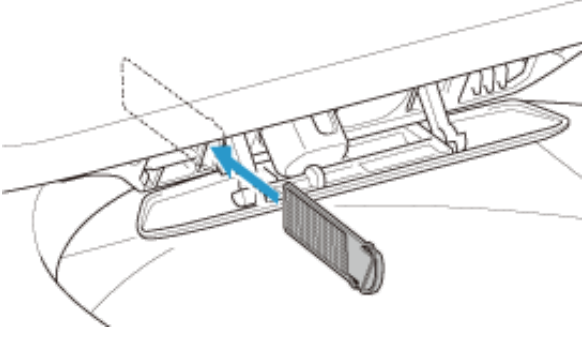

5. Püskürtücü kapağını kapatmak için, "[Püskürtücüyü Manuel Olarak Temizleme](#)" prosedürünü uygulayın.

Püskürtücü

Püskürtücüyü Uzaktan Kumanda ile Temizleme

Püskürtücüyü klozet kullanımdayken (oturma yerinde otururken) uzaktan kumanda ile temizlemek için, aşağıdaki prosedürü uygulayın.

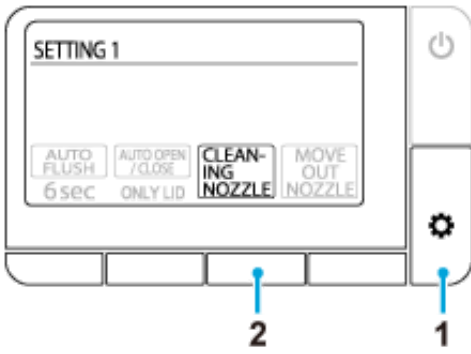

1. [SETTING1] ekranı görüntüleninceye kadar ⚙️ (ayarla/sonraki) düğmesine arka arkaya basın.
2. [CLEANING NOZZLE] ögesi altındaki düğmeye basın.
Püskürtücü gövde içine çekilmiş durumda kalır ve yaklaşık 15 saniye süreyle temizlenir.

Püskürtücüyü Manuel Olarak Temizleme

Püskürtücüleri manuel olarak temizleyebilirsiniz (örneğin kir vb. maddeleri temizlemek için bu parçaları süngerle ovalayarak). Temizlik amacıyla püskürtücüleri uzatmak için aşağıdaki prosedürleri uygulayın.

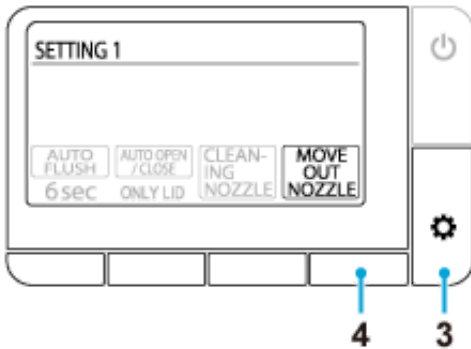

1. [\[AUTO FLUSH\]](#) ve [\[AUTO OPEN/CLOSE\]](#) işlevlerini devre dışı bırakmak için [OFF] konumuna getirin.
2. Oturma yeri kapağını ve oturma yerini kaldırın.
3. [SETTING1] ekranı görüntüleninceye kadar ⚙️ (ayarla/sonraki) düğmesine arka arkaya basın.
4. [MOVE OUT NOZZLE] ögesi altındaki düğmeye basın.
Düğmeye her basıldığında, klozet ünitesi aşağıdaki sırayla çalışır. Ayrıca, bu durumda duş (yıkama) işlevi çalışmayacaktır.

1. Basış: Arka bölge yıkama püskürtücüsü çıkar
2. Basış: Arka bölge yıkama püskürtücüsü geri çekildikten sonra, ön bölge yıkama püskürtücüsü çıkar
3. Basış: Ön bölge yıkama püskürtücüsü geri çekildikten sonra, püskürtücü kapağı açılır
4. Basış: Püskürtücü kapağı kapanır
5. Püskürtücüleri temizleyin.
6. [\[AUTO FLUSH\]](#) ve [\[AUTO OPEN/CLOSE\]](#) işlevlerinin ayarını eski haline getirin.

NOTE:

- Püskürtüçülere aşırı kuvvet uygulamayın, aksi halde arıza meydana gelebilir.
- Püskürtücüleri çekmeyin ya da itmeyin. Püskürtücü geri çekilmez ve arıza meydana gelebilir. Püskürtücüleri yanlışlıkla çeker veya iterseniz, klozetteki güç düğmesine basarak klozete sağlanan elektriği kapalı konuma getirin ve 10 saniye sonra tekrar açık konuma getirin.
- Püskürtücüleri diş fırçasıyla temizlemeyin.

Bluetooth® Kullanımına İlişkin Önlemler

Oturma yeri ünitesini ve uzaktan kumandayı radyo dalgası yayan cihazlardan uzak tutun

Radyo dalgası parazitinden olumsuz yönde etkilenmesini önlemek için, oturma yeri ünitesini ve uzaktan kumandayı aşağıdaki cihazlardan mümkün olduğunca uzak tutun.

- Mikrodalga fırınlar
- Kablosuz LAN cihazları
- Akıllı telefonlar dışındaki Bluetooth® uyumlu cihazlar
- 2,4 GHz bant genişliğinde radyo dalgası yayan diğer cihazların (Dijital kablosuz telefonlar, kablosuz ses cihazları, oyun konsolları, PC aksesuarları vb.) yakınında
- İmplant edilebilir kardiyoverter defibrilatör (kalp pili) kullanıyorsanız, uzaktan kumandayı implanttan en az 22 cm uzakta tutun.

Satış Sonrası Servis

1. Profesyonel Onarım Talebinde Bulunmadan Önce

“[Arıza giderme](#)” bölümündeki adımların uygulanmasıyla çözülemeyen sorunlarda, daha fazla talimat için GROHE ile iletişime geçin. Aşağıdaki durumlarda da GROHE ile iletişime geçilmelidir.

- Bu kılavuzda ele alınmayan başka sorularınız olması durumunda.
- Elektrik kablosunun hasar görmesi durumunda.
- Elektrik kablosunun aşırı ısınması durumunda.

Yukarıdaki durumlarda herhangi bir müdahalede bulunulmaması halinde, beklenmedik kazalar meydana gelebilir. GROHE'ye danışıldığından emin olun.

NOTE:

- Bu ürünü kesinlikle parçalarına ayırmayın ya da modifiye etmeyin. Aksi halde elektrik çarpması, yangın ve/veya yaralanmalar meydana gelebilir. Ayrıca, ürünün parçalarına ayrılması durumda garanti geçersiz kılınacaktır.
- Oturma yeri ünitesi veya su besleme sisteminden su sızıntısı olması durumunda, klozetteki güç düğmesine basarak klozete sağlanan elektriği kapalı konuma getirin. Aksi halde elektrik çarpması, yangın veya su baskını meydana gelebilir.
- Oturma yeri ünitesi veya elektrik kablosunda hasar meydana gelmesi durumunda (anormal ses, koku, duman, yüksek sıcaklık, çatlama veya su kaçağı meydana gelir), hemen klozetteki güç düğmesine basarak klozete sağlanan elektriği kapalı konuma getirin ve ilgili parçanın onarılmasını sağlayın. Kesinlikle arızalı parçaları kullanmayın. Aksi halde elektrik çarpması veya yangın meydana gelebilir.

2. Garanti Kartınıza Bakın

Bu ürün bir garanti kartıyla gönderilir. Bu ürünle birlikte gönderilen Garanti Kartında bulunan garanti bildirimini dikkatlice okuduğunuzdan emin olun. Satın alma makbuzunuzu (genellikle GROHE bayiniz tarafından verilen satış makbuzu) kolay ulaşılabilir bir yerde saklayın.

Garanti süresi, ürünün satın alındığı tarihten itibaren 5 yıldır.

Garanti kapsamında olan ve olmayan parçaları öğrenmek için, garanti bildirimini okuyun.

3. Onarım Talebi

SORULARINIZ İÇİN YA DA HASARLI VEYA EKSİK PARÇALAR OLMASI DURUMUNDA, LÜTFEN BAYİİ İLE İLETİŞİME GEÇMEYİN YA DA BU ÜRÜNÜ BAYİİYE İADE ETMEYİN. MÜŞTERİ HİZMETLERİ

TEMSİLCİNİZ İLE İLETİŞİME GEÇİN. BU ŞEKİLDE TÜM SORU VE SORULARINIZ DİKKATE ALINACAK VE GERİ DÖNÜŞ YAPILACAKTIR.

Garanti süresi içinde

Garanti hizmeti talebinde bulunurken, lütfen aşağıdaki bilgileri hazırda bulundurun.

Garanti süresi sona erdiğinde

Garanti süresi sona erdiğinde servis (hizmet) talebinde bulunulması durumunda, hizmet bedeli ürün sahibine aittir. Teknik servis giderleri, seyahat giderleri ve parça giderleri servis ücretine dahil olan giderlerdir.

Sizden istenecek bilgiler

1. İletişim bilgileriniz (örneğin adınız, adresiniz, telefon numaranız)
2. Seri Numarası
(Oturma yeri kapağının arka tarafındaki uyarı etiketine bakınız.)
3. Montaj tarihi
(Garanti kartına bakınız.)
4. Servis talebi nedeni

İletişim

GROHE bayi /GRHOE müşteri hizmetleri

D ☎ +49 571 3989 333 impressum@grohe.de	EST ☎ +372 6616354 grohe@grohe.ee	LV ☎ +372 6616354 grohe@grohe.ee	SK ☎ +420 277 004 190 grohe-cz@grohe.com
A ☎ +43 1 68060 info-at@grohe.com	F ☎ +33 1 49972900 marketing-fr@grohe.com	MAL ☎ +1 800 80 6570 info-singapore@grohe.com	T ☎ +66 2610 3685 info-singapore@grohe.com
AUS Argent Sydney ☎ +(02) 8394 5800 Argent Melbourne ☎ +(03) 9682 1231	FIN ☎ +358 10 8201100 teknocalor@teknocalor.fi	N ☎ +47 22 072070 grohe@grohe.no	TR ☎ +90 216 441 23 70 GroheTurkey@grome.com
B ☎ +32 16 230660 info.be@grohe.com	GB ☎ +44 871 200 3414 info-uk@grohe.com	NL ☎ +31 79 3680133 vragen-nl@grohe.com	UA ☎ +38 44 5375273 info-ua@grohe.com
BG ☎ +359 2 9719959 grohe-bulgaria@grohe.com	GR ☎ +30 210 2712908 nsapountzis@ath.forthnet.gr	NZ ☎ +09/373 4324	USA ☎ +1 800 4447643 us-customerservice@grohe.com
CAU ☎ +99 412 497 09 74 info-az@grohe.com	H ☎ +36 1 2388045 info-hu@grohe.com	P ☎ +351 234 529620 commercial-pt@grohe.com	VN ☎ +84 8 5413 6840 info-singapore@grohe.com
CDN ☎ +1 888 6447643 info@grohe.ca	HK ☎ +852 2969 7067 info@grohe.hk	PL ☎ +48 22 5432640 biuro@grohe.com.pl	AL BIH HR KS ME MK SLO SRB ☎ +385 1 2911470 adria-hr@grohe.com
CH ☎ +41 448777300 info@grohe.ch	I ☎ +39 2 959401 info-it@grohe.com	RI ☎ +62 21 2358 4751 info-singapore@grohe.com	Eastern Mediterranean, Middle East - Africa Area Sales Office: ☎ +357 22 465200 info@grome.com
CN ☎ +86 21 63758878	IND ☎ +91 124 4933000 customercare.in@grohe.com	RO ☎ +40 21 2125050 info-ro@grohe.com	IR OM UAE YEM ☎ +971 4 3318070 grohedubai@grome.com
CY ☎ +357 22 465200 info@grome.com	IS ☎ +354 515 4000 jonst@byko.is	ROK ☎ +82 2 559 0790 info-singapore@grohe.com	Far East Area Sales Office: ☎ +65 6311 3600 info@grohe.com.sg
CZ ☎ +420 277 004 190 grohe-cz@grohe.com	J ☎ +81 3 32989730 info@grohe.co.jp	RP ☎ +63 2 8041617	
DK ☎ +45 44 656800 grohe@grohe.dk	KZ ☎ +7 727 311 07 39 info-cac@grohe.com	RUS ☎ +7 495 9819510 info@grohe.ru	
E ☎ +34 93 3368850 grohe@grohe.es	LT ☎ +372 6616354 grohe@grohe.ee	S ☎ +46 771 141314 grohe@grohe.se	
		SGP ☎ +65 6 7385585 info-singapore@grohe.com	

Úvod

Informácie o tomto návode	
Prečítajte si pred používaním.....	1132
Ovládacie prvky a tlačidlá	
Hlavná jednotka.....	1133
Diaľkové ovládanie.....	1135

Spôsob používania

Všeobecné používanie	
Zoznam obrazoviek.....	1137
Základné používanie.....	1140
Umývanie pomocou sprchy.....	1142
Sušenie teplým vzduchom.....	1144
Obsluha pomocou aplikácie v smartfóne.....	1145
Nastavenia	
Funkcia automatického otvorenia/zavretia sedadla/poklopu.....	1147
Funkcia automatického splachovania (VOLĽBA).....	1148
Funkcia pohlcovania zápachu.....	1149
Funkcia nočného osvetlenia.....	1150
Zvuk pri používaní tlačidiel.....	1151
Nastavenie LED pre tlačidlo Stop.....	1152
Zmena jazyka.....	1153
Obnova predvolených nastavení.....	1154

Riešenie problémov

Všetky funkcie	
Nefunguje žiadna funkcia.....	1155
Nefunguje diaľkové ovládanie.....	1156
Umývanie	
Nestrieka voda.....	1157
Spustenie striekania chvíľu trvá.....	1158
Voda nie je teplá.....	1159
Tlak vody je veľmi slabý.....	1160
Uzávierka dýzy je nestabilná.....	1161
Smer sprchy je nesprávny.....	1162
Zo sedadla počuť zvuk bublania.....	1163
Pohlcovanie zápachu	
Ventilátor pohlcovania zápachu je spustený nepretržite.....	1164
Ventilátor pohlcovania zápachu nefunguje.....	1165
Účinok pohlcovania zápachu je slabší.....	1166
Automatické splachovanie	
Toaleta sa automaticky nespláchne.....	1167
Prietok vody je slabý alebo sa toaleta nespláchne úplne.....	1168
Toaletná misa je upchatá.....	1169
Sušič	
Sušič nefunguje.....	1170
Vzduch nie je teplý.....	1171
Prívod teplého vzduchu sa náhle zastaví.....	1172
Funkcia automatického otvorenia/zavretia sedadla/poklopu	
Poklop sedadla sa zavrie veľmi rýchlo.....	1173
Poklop a sedadlo sa automaticky neotvárajú alebo nezatvárajú.....	1174
Poklop sedadla sa pohybuje, aj ak v blízkosti toalety nikto nie je.....	1175
Poklop sedadla zostane otvorený.....	1176
Aplikácia pre smartfóny	
Smartfón nemožno spárovať s toaletou.....	1177
Smartfón nemožno pripojiť k toalete.....	1178
Toaletu nemožno pripojiť alebo toaletu nemožno pomocou aplikácie obsluhovať.....	1179

Rôzne

Na spodnej strane toalety kvapká voda	1180
Uzávierka dýzy sa nezatvára	1181

Čistenie

Pred čistením

Pokyny.....	1182
-------------	------

Čistenie

Sedadlo toalety, poklop, kryty a diaľkové ovládanie (plastové diely).....	1183
Demontáž poklopu kvôli čisteniu	1184
Toaletná misa (keramické diely)	1187
Uzávierka dýzy/Filter na pohlcovanie zápachu	1188
Dýza	1190

Dôležité upozornenie

Informácie o rozhraní Bluetooth®

Obozretnosť pri používaní rozhrania Bluetooth®.....	1192
---	------

Služby poskytované po predaji výrobku

Služby poskytované po predaji výrobku	1193
Kontakt	1195

Prečítajte si pred používaním

Kvôli zabezpečeniu správneho používania tohto výrobku si pred používaním tohto výrobku pozorne prečítajte tento návod a vytlačený „STRUČNÝ NÁVOD NA OBSLUHU“.

Opomenutie dodržiavať bezpečnostné opatrenia uvádzané vo vytlačenej „STRUČNOM NÁVODE NA OBSLUHU“ (súčasť balenia) bude mať za určitých okolností následok vážnych úrazov.

Každá z týchto položiek je maximálne dôležitá pre bezpečnosť a musí sa striktne dodržiavať.

V prípade úrazu v dôsledku nesprávneho používania nepreberie spoločnosť GROHE zodpovednosť za škody.

Hlavná jednotka

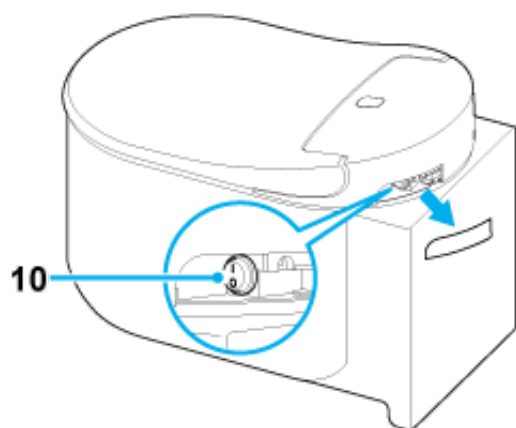
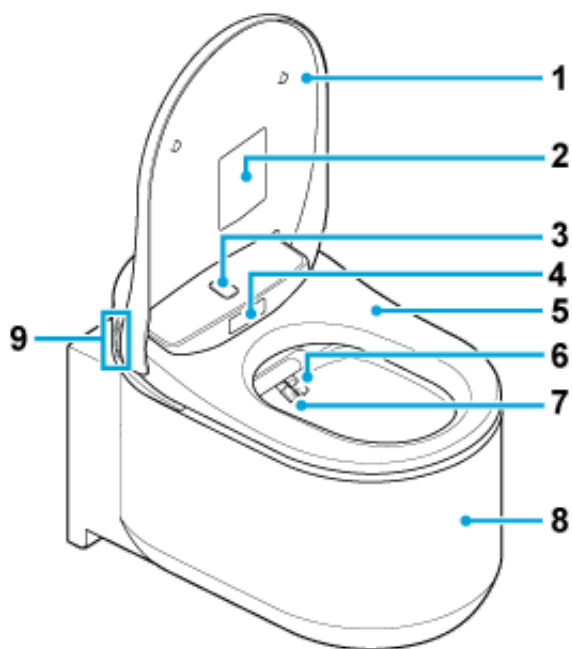

- 1 Poklop toaletného sedadla
- 2 Štítok s upozomením
* Tento štítok neodstraňujte.
- 3 Horný snímač na hlavnej časti
- 4 Spodný snímač na hlavnej časti
- 5 Toaletné sedadlo
- 6 Dýza (na umývanie zozadu)
- 7 Dýza (na umývanie spredu)
- 8 Toaletná misa

9 Tlačidlá funkcií

 : umývanie spredu (pre ženy)

 : umývanie zozadu

 : úprava sily striekania. +

 : úprava sily striekania. -

10 Tlačidlo Zapnutie

NOTE:

- Ak chcete toaletu spláchnuť ručne, stlačte tlačidlo na splachovanie na stene.

Diaľkové ovládanie

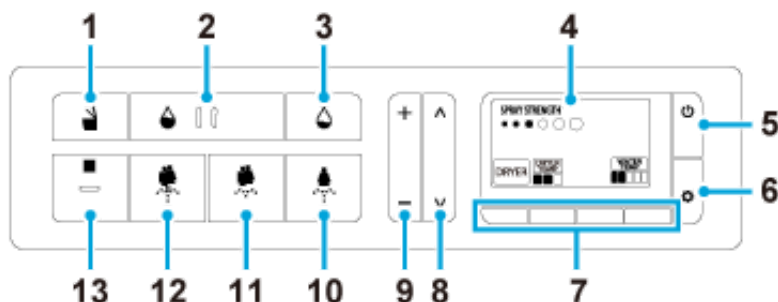

- 1 Tlačidlo na zatvorenie/otvorenie toaletného sedadla
- 2 Tlačidlo na (úplné) spláchnutie (VOLBA)*
- 3 Tlačidlo na (čiastočné) spláchnutie (VOLBA)*
- 4 Obrazovka
- 5 Tlačidlo Zapnutie/Úvod
- 6 Tlačidlo Nastavenie/Ďalej
- 7 Tlačidlá funkcií
- 8 Tlačidlá na úpravu polohy dýzy
- 9 Tlačidlá na úpravu sily striekania
- 10 Tlačidlo na umývanie spredu (pre ženy)
- 11 Tlačidlo na umývanie zozadu – jemné
- 12 Tlačidlo na umývanie zozadu
- 13 Tlačidlo Stop

* Tlačidlá na splachovanie používajte, len ak je nádržka GROHE vybavená funkciou automatického splachovania.

NOTE:

- Ak napájanie vypnete stlačením tlačidla (Zapnutie/Úvod) na diaľkovom ovládaní, zobrazí sa obrazovka vypnutia napájania.
- Ak počas 30 sekúnd nevykonáte žiadnu činnosť, zobrazí sa obrazovka s úvodnou ponukou. V takom prípade začnite s obsluhou od začiatku.
- Ak budete diaľkové ovládanie používať v prostredí s nízkou teplotou, na obrazovke sa môže zobrazovať zvyškový obraz. Nejde o poruchu. Štandardné zobrazenie na obrazovke sa obnoví po obnovení štandardnej teploty prostredia.

- Zobrazenie na obrazovke môže byť chvíľu vo formáte čiernobieleho negatívu. Nejde o poruchu.

Výmena batérií diaľkového ovládania

Ak sa rozsvieti indikátor  alebo sa na obrazovke zobrazí správa „Replace the battery.“ (Vymeňte batériu.), vymeňte batérie za nové.

1. Z diaľkového ovládania odskrutkujte skrutku a demontujte podložku.

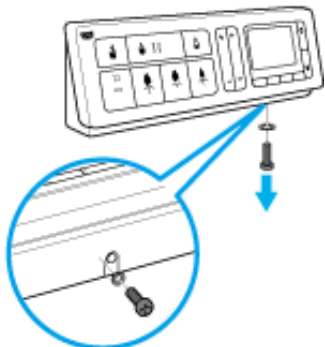

2. Diaľkové ovládanie vyberte z držiaka.

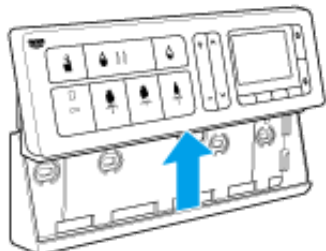

3. Demontujte zadný kryt a vymeňte batérie za nové (dve 1,5 V alkalické batérie typu AA).

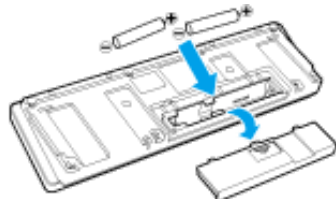

4. Namontujte zadný kryt, zasuňte diaľkové ovládanie do držiaka a zaisťte ho podložkou a skrutkou.

NOTE:

- Pri výmene batérií sa nedotýkajte tlačidiel diaľkového ovládania.
- Po vybratí batérií sa na obrazovke môžu zobraziť zvislé čiary. Nejde o poruchu. Tieto zvislé čiary po vložení batérií do diaľkového ovládania zmiznú.

Zoznam obrazoviek

Úvodná ponuka

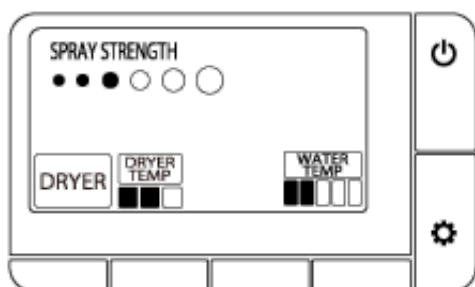

Počas umývania

Umývanie zozadu

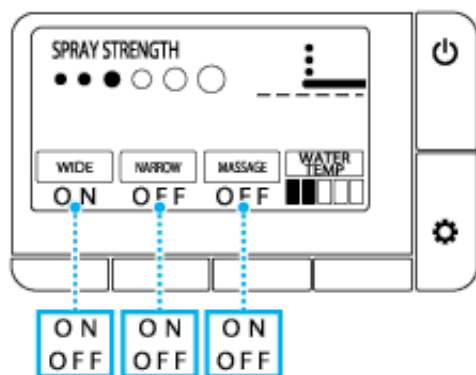

Umývanie spredu

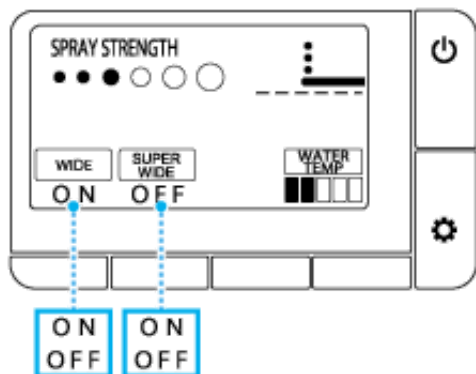

Obrazovka nastavenia

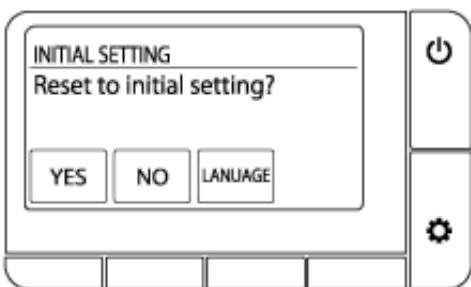
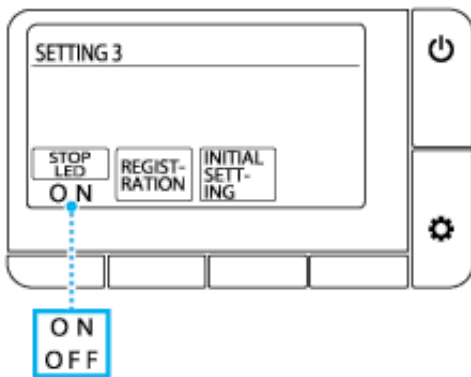
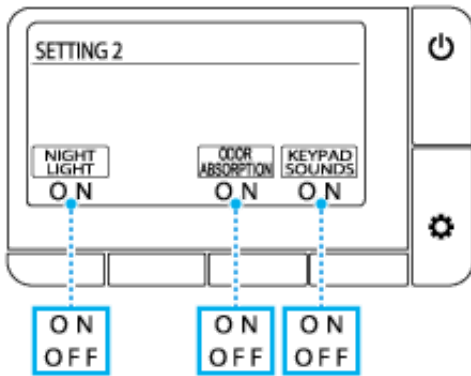
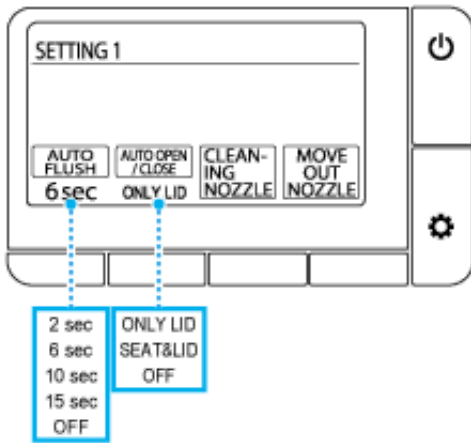

Voľba jazyka

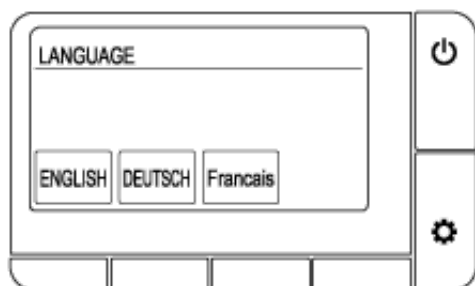

Správa o chybe

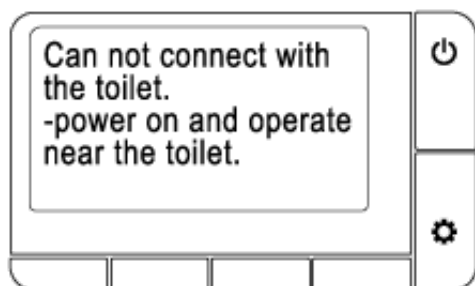
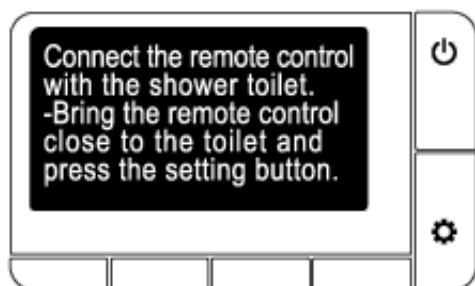
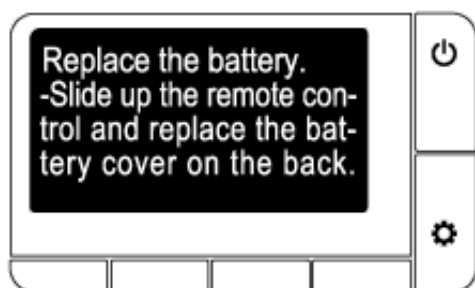
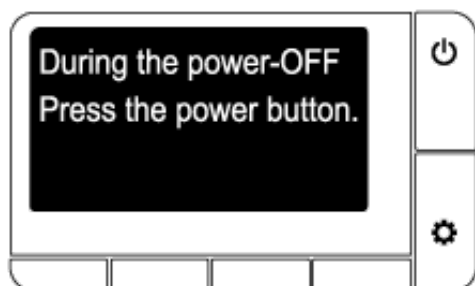

Základné používanie

1. Postavte sa pred sedadlo toalety.



Poklop sedadla toalety sa automaticky otvorí.



NOTE:

- Sedadlo sa otvorí po stlačení tlačidla  (otvoriť/zavrieť).

2. Sadnite si na sedadlo toalety; spustí sa funkcia pohlcovania zápachu.

3. Ak chcete použiť funkciu umývania, stlačte tlačidlo  (umývanie zozadu), tlačidlo  (umývanie zozadu – jemné) alebo tlačidlo  (umývanie spredu pre ženy).

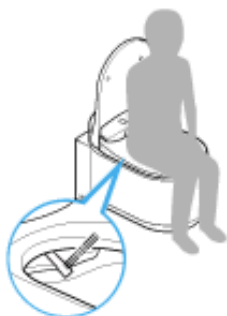



Umývanie zastavíte stlačením tlačidla  (stop).

4. Ak chcete použiť sušenie teplým vzduchom, stlačte tlačidlo pod indikátorom [DRYER]. Sušenie zastavíte stlačením tlačidla  (stop).





5. Vstaňte z toalety.

- Automatické spláchnutie: splachovanie sa spustí automaticky.
- Spláchnutie na diaľku: stlačte tlačidlo  (spláchnutie/úplné) alebo tlačidlo  (spláchnutie/čiastočné).
- Manuálne spláchnutie: stlačte tlačidlo splachovania na stene.



NOTE:

- Funkcia automatického spláchnutia je dostupná, len ak je nádržka GROHE vybavená funkciou automatického splachovania.
- Tlačidlá  /  na diaľkovom ovládaní fungujú, len ak je nádržka GROHE vybavená nainštalovanou funkciou automatického splachovania.

6. Odíďte z toalety.

Poklop sedadla toalety sa zavrie. Poklop sedadla toalety sa automaticky zavrie približne 1 minútu po opustení toalety.

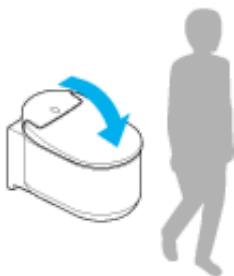

NOTE:

- Sedadlo sa zavrie po stlačení tlačidla  (otvoriť/zavrieť).

Umývanie pomocou sprchy

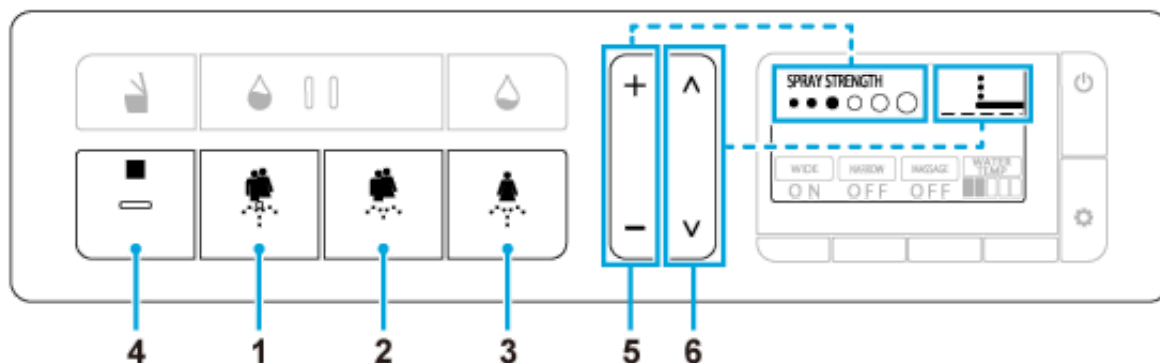

- 1 Tlačidlo (umývanie zozadu): slúži na umývanie zadnej časti
- 2 Tlačidlo (umývanie zozadu – jemné): slúži na jemné umývanie zadnej časti
- 3 Tlačidlo (umývanie spredu pre ženy): slúži na umývanie prednej časti
- 4 Tlačidlo (stop): slúži na zastavenie umývania
- 5 Tlačidlo na úpravu sily striekania (+/-): slúži na úpravu tlaku striekania (6 stupňov) počas umývania
- 6 Tlačidlo na úpravu polohy dýzy (^ / v): slúži na úpravu polohy dýzy (5 stupňov: predvolená/o 2 stupne dopredu/o 2 stupne dozadu) počas umývania

Doplnková činnosť

Počas umývania stlačte tlačidlá pod indikátormi na obrazovke.

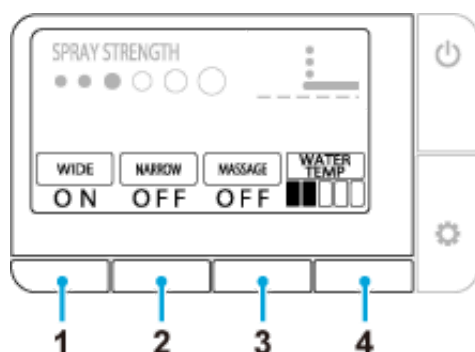

- 1 [WIDE] (): slúži na posúvanie dýzy dozadu a dopredu s cieľom umyť širší rozsah
- 2 [SUPER WIDE] (): slúži na umývanie väčšieho rozsahu
- [NARROW] (): slúži na posúvanie dozadu a dopredu v krátkom rozsahu
- 3 [MASSAGE] (): prepína medzi dvoma stupňami tlaku vody na dosiahnutie efektu masáže
- 4 [WATER TEMP] (): slúži na úpravu teploty vody (6 stupňov: Off (Vyp.) (teplota vody), Low

(Nízka) (približne 28°C) až High (Vysoká) (približne 40°C))

NOTE:

- Funkciu umývania nemožno používať bez sedenia na sedadle toalety.
- Sprcha sa po 2 minútach automaticky zastaví. Používanie tejto funkcie však možno predĺžiť až na 6 minút, ak sa počas umývania používa funkcia masáže a pod.
- Po posadení na sedadlo toalety alebo tesne pred či po funkcii umývania bude z bodu v blízkosti dýzy vytekať voda. Nejde o poruchu.
- Teplota vody v sprche môže byť nižšia než je očakávaná, ak je teplota privádzanej vody veľmi nízka, napríklad počas zimy.
- Ak chcete počas používania funkcie umývania dosiahnuť menej postriekania vodou, sadnite si na sedadlo toalety viac dozadu.
- Sprcha sa zastaví po spláchnutí toalety. Sprchu nemožno používať počas splachovania.
- Vyhnite sa dlhodobému používaniu sprchy. Túto funkciu nepoužívajte na umývanie vnútra análneho otvoru, vagíny či močovej trubice.
- Túto funkciu nepoužívajte na stimulovanie pohybu čriev. Taktiež ani počas používania tejto funkcie úmyselne nevykonávajte veľkú potrebu.
- Ak na intímnych miestach pociťujete bolesť alebo sú zapálené, túto funkciu nepoužívajte.
- Ak sa používateľ podrobuje ošetrovaniu intímnych častí, túto funkciu je potrebné používať podľa pokynov lekára.

Sušenie teplým vzduchom



- 1 [DRYER]: ak chcete používať funkciu sušiča, stlačte tlačidlo pod týmto indikátorom
- 2 [DRYER TEMP]: počas používania funkcie sušiča stlačte tlačidlo pod týmto indikátorom a upravte teplotu sušiča
 - ■ □ stredná (pribl. 40 °C)
 - ■ ■ vysoká (pribl. 55 °C)
 - □ □ nízka (izbová teplota)
- 3 ■ (Stop): slúži na zastavenie funkcie sušiča

NOTE:

- Ak sa na obrazovke nezobrazí indikátor [DRYER], stlačte tlačidlo (zapnutie/úvod).
- Po zastavení funkcie sušiča sa obnoví počiatočná teplota sušiča.
- Funkcia sušič sa automaticky zastaví po približne 4 minútach.

Obsluha pomocou aplikácie v smartfóne

Toaletu môžete obsluhovať pomocou smartfónu s podporou rozhrania Bluetooth® s využitím na to určenej aplikácie „SENSIA ARENA“.

Inštalácia aplikácie

Pre OS Android

V Google Play nájdite aplikáciu „SENSIA ARENA“ a nainštalujte ju.



Pre iOS

V App Store nájdite aplikáciu „SENSIA ARENA“ a nainštalujte ju.



Prvé použitie aplikácie (počiatočné nastavenie)

1. Otvorte aplikáciu.
2. Zobrazí sa vyhlásenie a potom sa zobrazia pokyny o spôsobe používania aplikácie. Prečítajte si a potvrdte podrobnosti a ťuknite na [Agree] a [Next].
3. V smartfóne zapnite funkciu rozhrania Bluetooth.

• V prípade OS Android

Keď sa na obrazovke voľby zariadenia s rozhraním Bluetooth zobrazí správa s požiadavkou na pripojenie pomocou rozhrania Bluetooth, povoľte pripojenie smartfónu k toalete. Potom sa zobrazí obrazovka voľby toalety.

• V prípade iOS

V ponuke Nastavenia zapnite funkciu rozhrania Bluetooth.

Párovanie toalety so smartfónom s podporou rozhrania Bluetooth®

1. Otvorte poklop sedadla toalety.
2. Diaľkové ovládanie nastavte na úvodnú ponuku Home Menu a súčasne, na dlhšie než 2 sekundy stlačte tlačidlo pod možnosťou [DRYER] a [WATER TEMP].
3. Po vykonaní hore uvedenej činnosti vykonajte do 1 minúty párovanie.

• Pre OS Android

1. Otvorte aplikáciu „SENSIA ARENA“ a ťuknite po homej obrazovke. Chvíľu počkajte, kým sa nezobrazí správa o pripojení.
2. Po zobrazení správy s požiadavkou na párovanie pomocou rozhrania Bluetooth potvrdte názov

zariadenia „Shower toilet“ a vykonajte párovanie.

V prípade niektorých modelov smartfónov otvorte v homej časti obrazovky panel oznámení a ťuknite na tlačidlo požiadavky na nastavenie párovania.

- **Pre iOS**

1. Otvorte aplikáciu „SENSIA ARENA“ a ťuknite po hornej obrazovke.
Chvíľu počkajte, kým sa nezobrazí správa o pripojení.
2. Po zobrazení správy s požiadavkou na párovanie pomocou rozhrania Bluetooth potvrdte názov zariadenia „Shower toilet“ a vykonajte párovanie.

Po dokončení párovania toaleta vydá tri pípnutia. Po dokončení párovania nie je pri následnom pripojení potrebné vykonať tieto kroky.

NOTE:

- Dávajte pozor, aby vám smartfón nepadol do misy. Spoločnosť GROHE nebude zodpovedná za žiadne poškodenie smartfónu.
- Spoločnosť GROHE negarantuje, že táto funkcia bude fungovať vo všetkých smartfónoch kompatibilných s pripojením pomocou rozhrania Bluetooth.
- K toalete môže byť naraz pripojený len 1 smartfón.
- V pamäti toalety možno uložiť informácie až o 7 párovaniach so smartfónom. Ak sa vykoná párovanie s 8. smartfónom, bude potrebné opätovne vykonať párovanie so smartfónom s najstaršími informáciami o párovaní.
- Ak je toaleta pripojená k smartfónu, činnosti diaľkového ovládania pre funkcie umývania (sila striekania, poloha dýzy atď.) budú vypnuté. No na zastavenie funkcie umývania možno použiť tlačidlo ■ (stop).
- Stlačením tlačidla ■ (stop) skončíte pripojenie pomocou rozhrania Bluetooth.
- Toaletu smartfónom obsluhujte v miestnosti, kde sa toaleta nachádza. Taktiež, ak toaletu používa iná osoba, toaletu smartfónom neobsluhujte.

Podmienky používania aplikácie

1. Spoločnosť GROHE nebude zodpovedná za presnosť, užitočnosť, úplnosť, použiteľnosť na určité ciele a bezpečnosť informácií, ktoré sú súčasťou tejto aplikácie.
2. S výnimkou zámerov alebo hrubého zanedbania zo strany spoločnosti GROHE nebude spoločnosť GROHE žiadnym spôsobom zodpovedná za udalosť, kedy používateľ utrpí škodu akéhokoľvek druhu v dôsledku používania alebo nemožnosti používať túto aplikáciu.
3. Zákazníci súhlasia, že zodpovednosti súvisiace s používaním tejto aplikácie a zodpovednosti samotných zákazníkov, ako aj zodpovednosť a bremeno vyplývajúce z riešenia akéhokoľvek sporu, ktorý vznikne medzi používateľom a tretou stranou, znáša používateľ, pretože spoločnosť GROHE nebude žiadnym spôsobom zodpovedná.
4. Spoločnosť GROHE nebude zodpovedná za stratu informácií, ktoré používateľ pomocou tejto aplikácie zaregistruje alebo poskytne, a to ani z dôvodu, ktorý možno spoločnosti GROHE prisúdiť.
5. Spoločnosť GROHE nebude žiadnym spôsobom zodpovedná za spor alebo škody vzniknuté počas používania súvisiacej služby používateľom. Spoločnosť GROHE neposkytuje žiadny druh záruky ohľadne tejto aplikácie, a to vrátane funkcií, kvality, nepretržitosti fungovania a prípadov súvisiacich s existenciou alebo neexistenciou porušení práv iných strán.

Funkcia automatického otvorenia/zavretia sedadla/poklopu

Funkciu automatického otvorenia/zavretia sedadla/poklopu môžete nastaviť pre poklop sedadla toalety alebo pre poklop sedadla toalety aj sedadlo toalety.

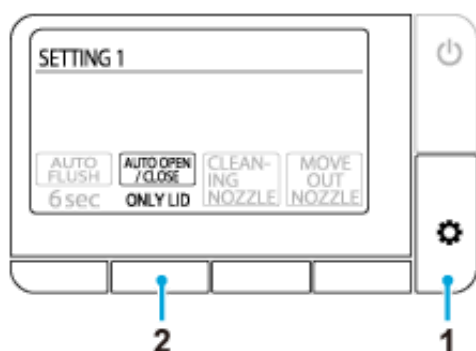

1. Opakovane stlačajte tlačidlo  (nastavenie/d'alej), až kým sa nezobrazí obrazovka [SETTING 1].
2. Opakovane stlačajte tlačidlo pod možnosťou [AUTO OPEN/CLOSE] a zvolte nastavenie.
 - [ONLY LID]: slúži na nastavenie automatického otvorenia/zavretia sedadla toalety (predvolené nastavenie)
 - [SEAT & LID]: slúži na nastavenie automatického otvorenia/zavretia sedadla toalety aj poklopu sedadla toalety
 - [OFF]: funkcia automatického otvorenia a zavretia je vypnutá

NOTE:

- Priame slnečné žiarenie a ohrevné zariadenie môžu spôsobiť poruchu snímača a poklop sedadla toalety sa automaticky otvorí.
- Pri manuálnom otváraní a zatváraní poklop sedadla toalety otvárajte alebo zatvárajte opatrne. Nadmernou silou môžete pokop sedadla toalety poškodiť.
- Nebráňte, nezastavujte ani nepohybujte v smere opačnom, ako je pohyb sedadla toalety alebo poklopu. Môže dôjsť k poškodeniu alebo poruche funkcie automatického zatvárania.
- Snímač môže zlyhať pri detegovaní používateľa, ak je teplota v miestnosti nad 30 °C. V takom prípade vyvetrajte miestnosť toalety, aby ste znížili teplotu, alebo sa posuňte bližšie k toalete.

Funkcia automatického splachovania (VOL'BA)



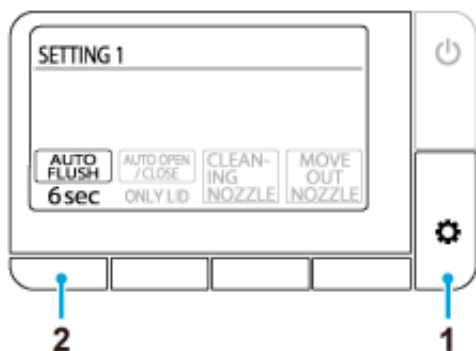

* Táto funkcia je dostupná, len ak je nádržka GROHE vybavená funkciou automatického splachovania.

Keď sa používateľ zdvihne z toalety, približne po 6 sekundách (predvolené nastavenie) dôjde k automatickému spláchnutiu. Nastavenie časového posunu spláchnutia môžete taktiež zmeniť.



1. Opakovane stláčajte tlačidlo  (nastavenie/d'alej), až kým sa nezobrazí obrazovka [SETTING 1].
2. Opakovane stláčajte tlačidlo pod možnosťou [AUTO FLUSH] a zvolte nastavenie.
 - [2 sec]: k spláchnutiu dôjde po 2 sekundách
 - [6 sec]: k spláchnutiu dôjde po 6 sekundách (predvolené nastavenie)
 - [10 sec]: k spláchnutiu dôjde po 10 sekundách
 - [15 sec]: k spláchnutiu dôjde po 15 sekundách
 - [OFF]: funkcia automatického splachovania je vypnutá

NOTE:

- Ak dôjde k prerušeniu prívodu vody do toalety, vodou naplňte vedro a opatrným vyliatím jeho obsahu do toaletnej misy manuálne toaletu spláchnite. V prípade potreby zopakujte.
- Ak použijete veľmi veľa toaletného papiera, použitím tlačidla  (spláchnutie/čistočné) nemusí dôjsť k jeho úplnému spláchnutiu. V takom prípade stlačte tlačidlo  (spláchnutie/úplné).
- Priebežné splachovanie nemusí byť dostupné. Ak k tomu dôjde, spláchnite toaletu manuálne tak, že stlačíte tlačidlo  /  alebo na chvíľu stlačíte tlačidlo splachovania na stene.
- Funkcia automatického splachovania sa neaktivuje, ak bude používateľ na toalete sedieť kratšie než 10 sekúnd.

Funkcia pohlcovania zápachu

Funkcia pohlcovania zápachu sa aktivuje po otvorení poklopu sedadla toalety alebo ak si používateľ sadne na sedadlo toalety a automaticky sa zastaví asi 1 minútu po tom, čo používateľ z toalety vstane. Funkciu pohlcovania zápachu môžete nastaviť na odstraňovanie zápachu z toaletnej misy.

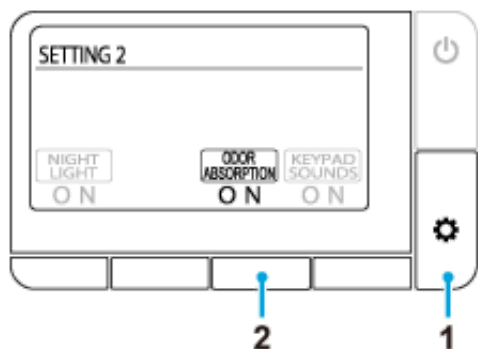



1. Opakovane stláčajte tlačidlo  (nastavenie/d'alej), až kým sa nezobrazí obrazovka [SETTING 2].
2. Opakovane stláčajte tlačidlo pod možnosťou [ODOR ABSORPTION] a zvolíte nastavenie.
 [ON]: funkcia pohlcovania zápachu je zapnutá (predvolené nastavenie)
 [OFF]: funkcia pohlcovania zápachu je vypnutá

Funkcia nočného osvetlenia

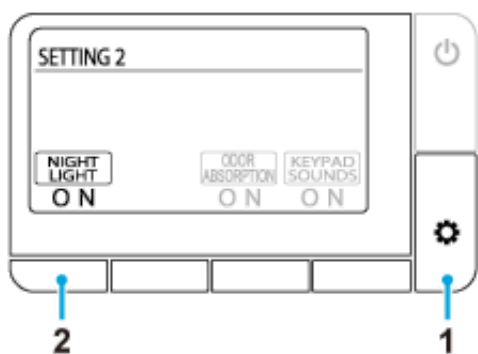
Ak snímač zistí prítomnosť používateľa, slabé svetlo osvetlí vnútornú stranu misy. Keď používateľ z toalety odíde, svetlo po približne 1 minúte automaticky zhasne.



1. Opakovane stláčajte tlačidlo  (nastavenie/dalej), až kým sa nezobrazí obrazovka [SETTING 2].
2. Opakovane stláčajte tlačidlo pod možnosťou [NIGHT LIGHT] a zvolte nastavenie.
[ON]: nočné osvetlenie je zapnuté a tlačidlo  (stop) bliká na oranžovo. (Predvoľba)
[OFF]: nočné osvetlenie je vypnuté

Zvuk pri používaní tlačidiel

Zvuk pri používaní tlačidiel diaľkového ovládania môžete zapnúť alebo vypnúť.

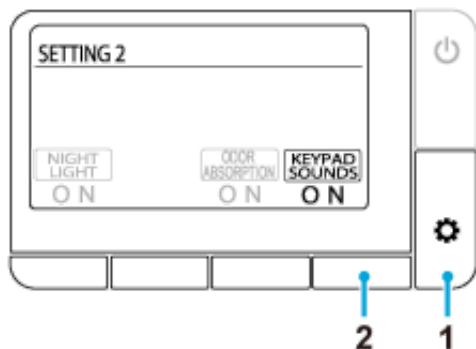

1. Opakovane stláčajte tlačidlo  (nastavenie/d'alej), až kým sa nezobrazí obrazovka [SETTING 2].
2. Opakovane stláčajte tlačidlo pod možnosťou [KEYPAD SOUND] a zvolte nastavenie.
[ON]: zvuk pri používaní tlačidiel je zapnutý (predvoľba)
[OFF]: zvuk pri používaní tlačidiel je vypnutý

Nastavenie LED pre tlačidlo Stop

Pri používaní funkcie nočného osvetlenia môžete zapnúť alebo vypnúť blikanie tlačidla ■ (stop).



1. Opakovane stláčajte tlačidlo ⚙️ (nastavenie/dalej), až kým sa nezobrazí obrazovka [SETTING 3].
2. Opakovane stláčajte tlačidlo pod možnosťou [STOP LED] a zvoľte nastavenie.
[ON]: LED bliká (predvoľba)
[OFF]: LED nesvieti

Zmena jazyka

Jazyk zobrazenia na obrazovke môžete zmeniť (angličtina/nemčina/francúzština).

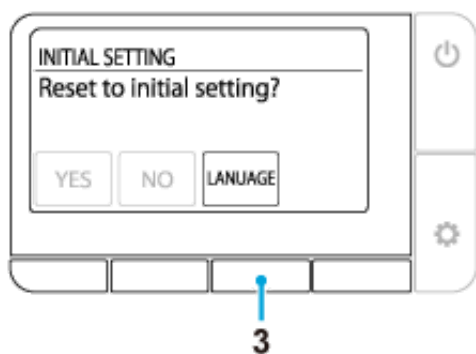
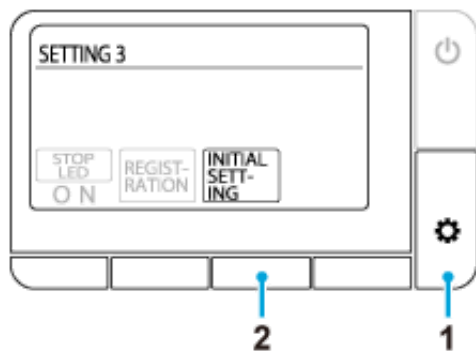

1. Opakovane stláčajte tlačidlo  (nastavenie/d'alej), až kým sa nezobrazí obrazovka [SETTING 3].
2. Stlačte tlačidlo pod možnosťou [INITIAL SETTING].
3. Opakovane stláčajte tlačidlo pod možnosťou [LANGUAGE] a zvoľte požadovaný jazyk.
 - [ENGLISH]: angličtina (predvolený jazyk)
 - [DEUTSCH]: nemčina
 - [Francais]: francúzština

Obnova predvolených nastavení

Predvolené výrobné nastavenia pre všetky funkcie s výnimkou nastavenia jazyka môžete obnoviť.

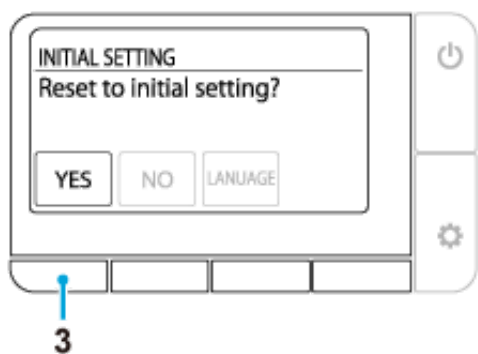
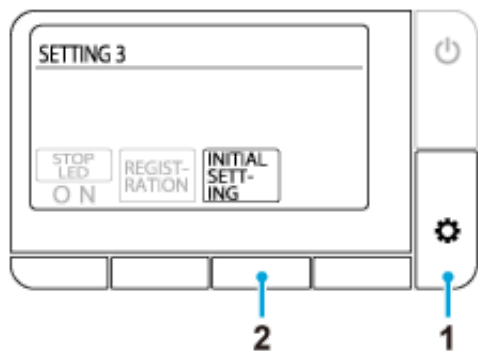

1. Opakovane stláčajte tlačidlo  (nastavenie/dalej), až kým sa nezobrazí obrazovka [SETTING 3].
2. Stlačte tlačidlo pod možnosťou [INITIAL SETTING].
3. Stlačte tlačidlo pod možnosťou [YES].

Nefunguje žiadna funkcia

Nie je privádzaný elektrický prúd.

☞ Skontrolujte výpadok napájania, istič alebo iné možné príčiny.

Napájanie toalety je vypnuté.

☞ Toaletu zapnite stlačením hlavného vypínača.

Došlo k skratu.

☞ Toaletu vypnite a požiadajte o vykonanie opravy.

Používa sa napätie iné než 220 – 240 V.

☞ Toaletu vypnite a požiadajte o vykonanie opravy.

Nefunguje diaľkové ovládanie

Diaľkové ovládanie je vypnuté.

☞ Stlačením tlačidla  (zapnutie/úvod) zapnite napájanie.

Batérie sú vybité (Zobrazí sa správa „Replace the battery.“ (Vymeňte batériu.)).

☞ [Vymeňte batérie za nové.](#)

Batérie nie sú správne vložené.

☞ Batérie vložte so zachovaním správneho smeru.

Pri jednotke sedadla alebo diaľkovom ovládaní sa nachádzajú kovové predmety.

☞ Kovové predmety premiestnite ďalej.

Toaleta je pripojená k smartfónu.

☞ Stlačením tlačidla  (stop) skončíte pripojenie pomocou rozhrania Bluetooth.

Používa sa iné, nie dodané diaľkové ovládanie.

☞ Ak sa použije iné, nie dodané diaľkové ovládanie, je potrebné ho na používanie s toaletou zaregistrovať. Postupy registrácie nájdete v dolu uvedenej časti „Diaľkové ovládanie nie je správne zaregistrované.“.

Diaľkové ovládanie nie je správne zaregistrované.

☞ Diaľkové ovládanie zaregistrujete na používanie s toaletou podľa dolu uvedených postupov.

1. Z držiaka diaľkového ovládania odskrutkujte skrutku a demontujte podložku.
2. Diaľkové ovládanie vyberte z držiaka a priblížte ho k toalete.
3. Stlačte tlačidlo  (nastavenie/ďalej).
4. Postupujte podľa správy na obrazovke.

Nestrieka voda

Uzatvárací ventil prívodu vody je zavretý.

☞ Uzatvárací ventil prívodu vody sa nachádza vnútri nádržky. Požiadajte o vykonanie opravy.

Sitko je zanesené.

☞ Sitko sa nachádza vnútri toaletnej misy. Požiadajte o vykonanie opravy.

Tlak vody na prívode je veľmi nízky alebo tlak vody je nastavený na najnižšiu hodnotu.

☞ Stlačte [+ na tlačidlo na úpravu sily striekania](#).



Spodný snímač na hlavnej časti nedeteguje používateľa.

☞ Sadnite si na sedadlo toalety. Alebo zmeňte polohu sedu. Môžete sa napríklad na sedadle posunúť viac dozadu.

Je ťažké detegovať odev používateľa.

☞ Snímač musí detegovať pokožku používateľa.

Toaleta sa splachuje.

☞ Nejde o problém. Prioritou je splachovanie. Po spláchnutí toalety znova stlačte tlačidlo  (umývanie zozadu),  (umývanie zozadu – jemné) alebo  (umývanie spredu (pre ženy)).

Spustenie striekania chvíľu trvá

Teplota vody privádzanej do jednotky sedadla je veľmi nízka.

🔗 Nejde o problém. Ak je napríklad počas zimy teplota vody veľmi nízka, spustenie striekania vody môže kvôli príprave teplej vody na striekanie trvať dlhšie.

Voda nie je teplá

Teplota vody je nastavená na najnižšiu hodnotu.

☞ Stlačte tlačidlo pod indikátorom [\[WATER TEMP\]](#) a upravte teplotu vody na vhodnú hodnotu.

Teplota privádzanej vody je veľmi nízka.

☞ Teplota vody v sprche môže byť nižšia než je očakávaná, ak je teplota privádzanej vody veľmi nízka, napríklad počas zimy.

Tlak vody je veľmi slabý

Tlak vody je nastavený na najnižšiu hodnotu.

🔗 Stlačte [+](#) na tlačidle na úpravu sily striekania.

Uzávierka dýzy je nestabilná

Počas čistenia došlo ku kontaktu kefy na čistenie alebo iného nástroja s uzávierkou a uzávierka odpadla.

👉 Vykonajte [správne namontovanie uzávierky dýzy](#).

Smer sprchy je nesprávny

Koniec dýzy nie je zarovnaný v správnej polohe.

🔧 Koniec dýzy správne zarovnajte.

Zo sedadla počuť zvuk bublania

Po zastavení striekania vychádza zo sedadla zvuk bublania.

🔗 Nejde o problém. Ak toaleta funguje štandardným spôsobom, tento zvuk vydáva motor. Nejde o problém, kým možno správne upraviť tlak vody a/alebo polohu dýzy.

Ventilátor pohlcovania zápachu je spustený nepretržite

Spodný snímač na hlavnej časti je znečistený alebo mokrý.

🔗 Snímač utrite navlhčenou mäkkou tkaninou.

Ventilátor pohlcovania zápachu nefunguje

Možnosť [ODOR ABSORPTION] je vypnutá.

☞ Možnosť [\[ODOR ABSORPTION\]](#) nastavte na [ON].

Spodný snímač na hlavnej časti je znečistený alebo používateľ sedí na sedadle toalety dlhšie než 2 hodiny.

☞ Snímač možno deteguje nesprávne. Snímač utrite navlhčenou mäkkou tkaninou. Ventilátor pohlcovania zápachu sa po 2 hodinách nepretržitej činnosti zastaví.

Účinok pohlcovania zápachu je slabší

Špina na kazete na pohlcovanie zápachu môže spôsobiť nepostačujúci účinok pohlcovania zápachu.

☞ Ak je zápach badateľný, vykonajte [čistenie kazety na pohlcovanie zápachu](#).

Nedošlo v prípade kazety na pohlcovanie zápachu k skončeniu prevádzkovej životnosti?

☞ Kazetu na pohlcovanie zápachu vymeňte. Informácie o demontáži a opätovnej montáži kazety nájdete v postupe v časti „[Čistenie filtra na pohlcovanie zápachu](#)“.

Toaleta sa automaticky nespláchnu

Možnosť [AUTO FLUSH] je nastavená na [OFF].



☞ Možnosť [\[AUTO FLUSH\]](#) na inú možnosť než [OFF].

Nie je nainštalovaná nádržka na prívod vody GROHE vybavená funkciou automatického splachovania.

☞ Táto funkcia je dostupná, len ak je nádržka GROHE vybavená funkciou automatického splachovania.

Prietok vody je slabý alebo sa toaleta nespláchnie úplne

Použili ste veľmi veľa papiera.

➤ Ak použijete veľmi veľa toaletného papiera, použitím tlačidla  (spláchnutie/čiastočné) nemusí dôjsť k jeho úplnému spláchnutiu. V takom prípade stlačte tlačidlo  (spláchnutie/úplné).

➤ Uvedomte si, že jedným úplným spláchnutím možno spláchnuť približne 5 m toaletného papiera.

Toaletná misa je upchatá

Použili ste veľmi veľa papiera.

☞ Možnosť [\[AUTO FLUSH\]](#) nastavte na [OFF] a odstráňte upchatie toalety.

* Počas odstraňovania upchatia toalety môže dôjsť k automatickému spláchnutiu a voda v toaletnej mise môže pretiecť.

Sušič nefunguje

Spodný snímač na hlavnej časti nedeteguje používateľa.

↪ Sadnite si na sedadlo toalety. Alebo zmeňte polohu sedu. Môžete sa napríklad na sedadle posunúť viac dozadu.

Je ťažké detegovať odev používateľa.

↪ Snímač musí detegovať pokožku používateľa.

Vzduch nie je teplý

Možnosť [DRYER TEMP] je nastavená na veľmi nízku teplotu.

🔗 Teplotu nastavte po stlačení tlačidla pod indikátorom [\[DRYER TEMP\]](#).



Prívod teplého vzduchu sa náhle zastaví

Funkcia sušenia sa používala 4 minúty.

🔗 Znova stlačte tlačidlo pod indikátorom [\[DRYER\]](#).

Poklop sedadla sa zavrie veľmi rýchlo

Počas automatického zatvárania ste na poklop sedadla tlačili.

☞ Stlačte tlačidlo  (otvoriť/zavrieť). Ak sa sedadlo neotvára a nezatvára po stlačení tlačidla  (otvoriť/zavrieť), vypnite napájanie toalety a požiadajte o vykonanie opravy.

Začiatok > Riešenie problémov > Funkcia automatického otvorenia/zavretia sedadla/poklopu > Poklop a sedadlo sa automaticky neotvárajú alebo nezatvárajú

Poklop a sedadlo sa automaticky neotvárajú alebo nezatvárajú

Možnosť [AUTO OPEN/CLOSE] je nastavená na [OFF].

☞ Možnosť [\[AUTO OPEN/CLOSE\]](#) nastavte na [ONLY LID] alebo [SEAT & LID].

Poklop sedadla toalety nie je správne zmontovaný.

☞ [Montáž poklopu sedadla toalety](#) je potrebné vykonať správnym spôsobom.

Horný snímač na hlavnej časti je blokováný špinou.

☞ Snímač očistite a odstráňte všetky položky, ktoré môžu snímač blokovať.

Začiatok > Riešenie problémov > Funkcia automatického otvorenia/zavretia sedadla/poklopu > Poklop sedadla sa pohybuje, aj ak v blízkosti toalety nikto nie je

Poklop sedadla sa pohybuje, aj ak v blízkosti toalety nikto nie je

Horný snímač na hlavnej časti je vystavený účinkom priameho slnečného svetla.

☞ Snímač nevystavujte účinkom priameho slnečného žiarenia.

Horný snímač na hlavnej časti je blokovaný špinou.

☞ Snímač očistite a odstráňte všetky položky, ktoré môžu snímač blokovať.

Poklop sedadla zostane otvorený

Horný snímač na hlavnej časti je blokovaný špinou.

🔗 Snímač očistite a odstráňte všetky položky, ktoré môžu snímač blokovať.

Smartfón nemožno spárovať s toaletou

Toaleta je už pripojená k inému smartfónu.

↶ Stlačením tlačidla ■ (stop) skončíte aktuálne pripojenie pomocou rozhrania Bluetooth. Potom reštartujte aplikáciu a znova vykonajte párovanie.

Smartfón nemožno pripojiť k toalete

Pri jednotke sedadla sa nachádzajú kovové predmety.

☞ Kovové predmety premiestnite ďalej.

V aplikácii je zvolená iná toaleta.

☞ Pri pripájaní smartfónu k toalete musia zaznieť tri zvukové pípnutia potvrdenia.

Toaletu nemožno pripojiť alebo toaletu nemožno pomocou aplikácie obsluhovať

V toalete nie je zaregistrovaná informácia o párovaní.

☞ Pre nasledujúce prípady vykonajte opätovné párovanie: prvé použitie aplikácie, pri výmene smartfónu za nový, používanie aplikácie v spojení s inou toaletou.

Smartfón bol vymenený za nový.

☞ Prevezmite a nainštalujte si aplikáciu a znova vykonajte párovanie. Uvedomte si, že údaje uložené pomocou predchádzajúceho smartfónu nemožno obnoviť.

Toaleta je už pripojená k inému smartfónu.

☞ Stlačením tlačidla ■ (stop) skončíte aktuálne pripojenie pomocou rozhrania Bluetooth. Potom reštartujte aplikáciu a znova vykonajte párovanie.

Poklop sedadla toalety je zavretý.

☞ Otvorte poklop sedadla toalety a reštartujte aplikáciu.

Je spárovaných viac než 8 smartfónov.

☞ Ak sa vykoná párovanie s viac než 8 smartfónmi, bude potrebné opätovne vykonať párovanie so smartfónom s najstaršími informáciami o párovaní.

V smartfóne je vypnutá funkcia rozhrania Bluetooth.

☞ V smartfóne zapnite funkciu rozhrania Bluetooth.

Na spodnej strane toalety kvapká voda

Vlhkosť vzduchu je vysoká a vytvára sa kondenzácia.

👉 Kvapky vody často utierajte. Taktiež miestnosť toalety primerane vetrajte.

Uzávierka dýzy sa nezatvára

🔗 Nejde o problém. Uzávierka dýzy zostane otvorená počas pohlcovania zápachu.

Pokyny

V tejto časti spoločnosť GROHE uvádza niekoľko všeobecných pokynov na čistenie tohto výrobku. Prosím, uvedomte si, že existujú niektoré čistiace prostriedky, ktoré sa nesmú používať.

Spoločnosť GROHE v rámci všeobecných pravidiel odporúča pre tento výrobok používať tekuté univerzálne čistiace prostriedky.

Nástroje na čistenie

Mäkká tkanina: použite staré uteráky, tričká a pod., ktoré vystrihnete na vhodnú veľkosť.

☞ Na sedadlo toalety, poklop, kryt, toaletu

Špongia: použite mäkkú penovú špongiu.

☞ Na konce dýz

Toaletná kefa (bez abrazívnych vlastností): použite kefu s mäkkými štetinami.

☞ Na toaletnú misu

Gumené rukavice: používajte na ochranu pred vznikom drsnej pokožky na rukách.

Okraje rukavíc preložte, aby ste predišli vniknutiu vody a čistiaceho prostriedku.

Čistiaci prostriedok

Neutrálny čistiaci prostriedok na toalety/čistiaci prostriedok bez abrazívnych vlastností: odstraňuje žltkasté a/alebo čierne znečistenie toaletnej misy.

☞ Keramické diely

NOTE:

- Keramická misa je vyrobená z materiálu AQUA CERAMIC. S cieľom optimalizovať efekt materiálu AQUA CERAMIC, nepoužívajte nasledujúce čistiace prostriedky a nástroje.
 - Alkalické čistiace prostriedky „s obsahom chlóru“
 - Čistiace prostriedky s abrazívnymi vlastnosťami
 - kefy s abrazívnymi vlastnosťami



- Aby ste pri čistení toalety predišli nesprávnej detekcii, nastavte položku [\[AUTO FLUSH\]](#) a [\[AUTO OPEN/CLOSE\]](#) na [OFF].

Sedadlo toalety, poklop, kryty a diaľkové ovládanie (plastové diely)

Navlhčite mäkkú tkaninu a utrite povrchy.



Spoločnosť GROHE odporúča časté čistenie toalety, aby sa predišlo usádzaniu nečistôt na povrchoch toalety.

Utrtie navlhčenou tkaninou taktiež bráni vzniku statickej elektriny, ktorá môže priťahovať častice prachu spôsobujúce čierne znečistenie.

NOTE:

- Nepoužívajte suchú tkaninu ani toaletný papier, pretože môžu spôsobiť škrabance.
- Aby ste predišli nesprávnej detekcii, počas čistenia diaľkového ovládania vypnite napájanie toalety.

Demontáž poklopu kvôli čisteniu

Poklop sedadla možno kvôli čisteniu jednoducho demontovať. Je to užitočné pri čistení pántu, ktorý je zvyčajne skrytý, alebo pri čistení celého poklopu sedadla.

Demontáž poklopu sedadla toalety

1. Stlačením hlavného vypínača na toalete vypnite napájanie toalety.
2. Otvorte poklop sedadla.

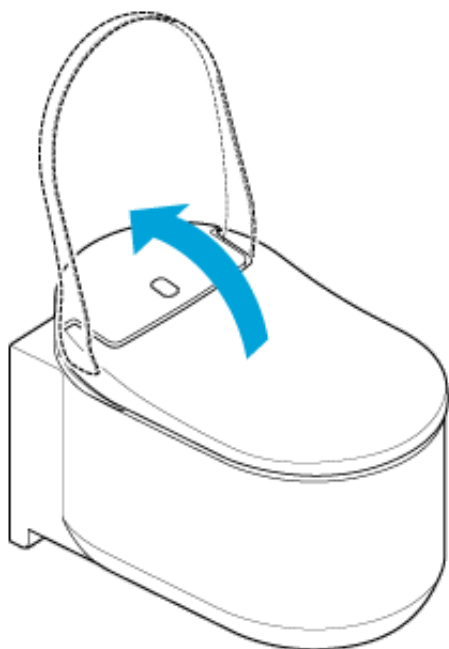

3. Poistky na oboch stranách poklopu sedadla posuňte nahor.

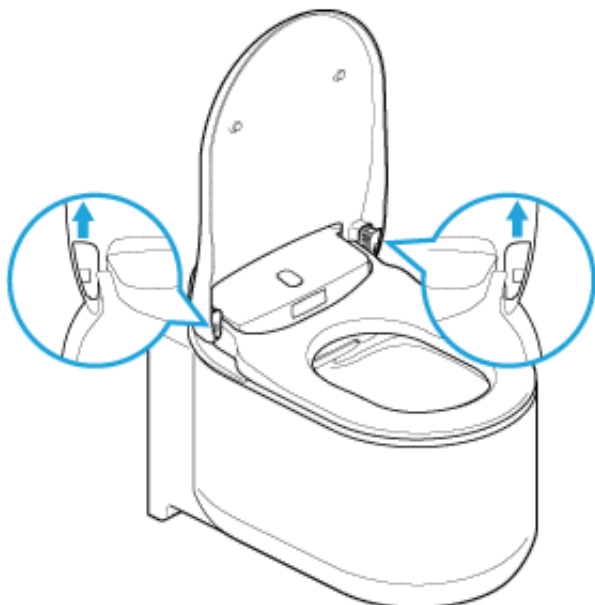

4. Poklop sedadla zatvorte.

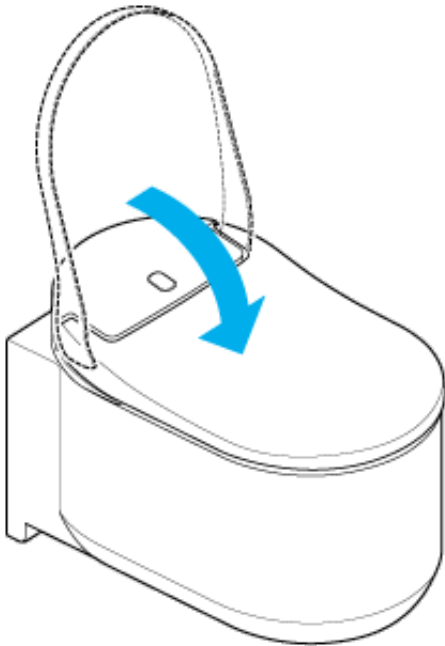

5. Oboma rukami zdvihnite poklop sedadla.

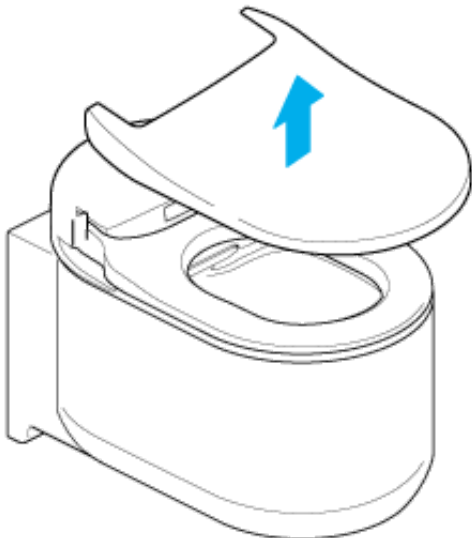

Montáž poklopu sedadla toalety

1. Poklop sedadla položte na toaletu.

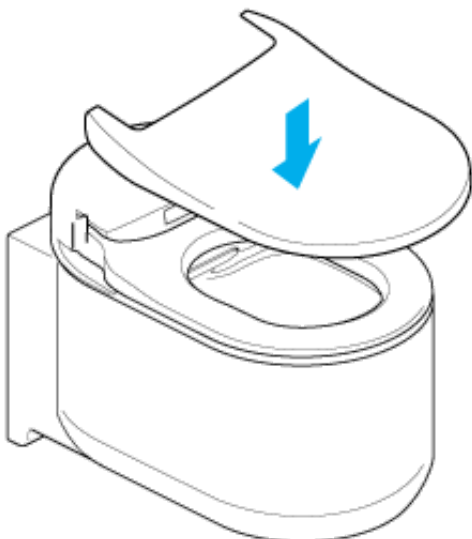

2. Otvorte poklop sedadla.

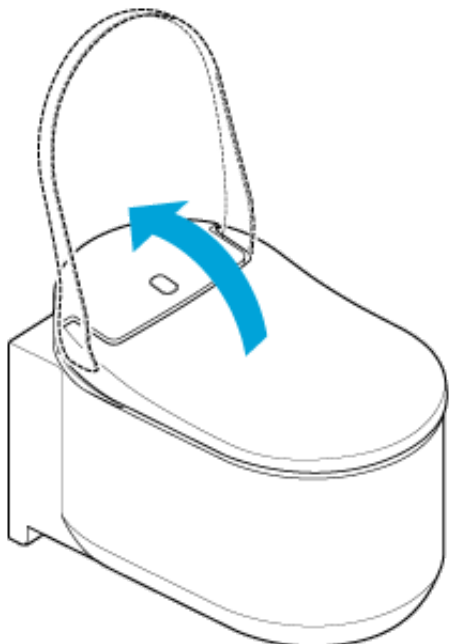

3. Poistky posuňte smerom nadol.

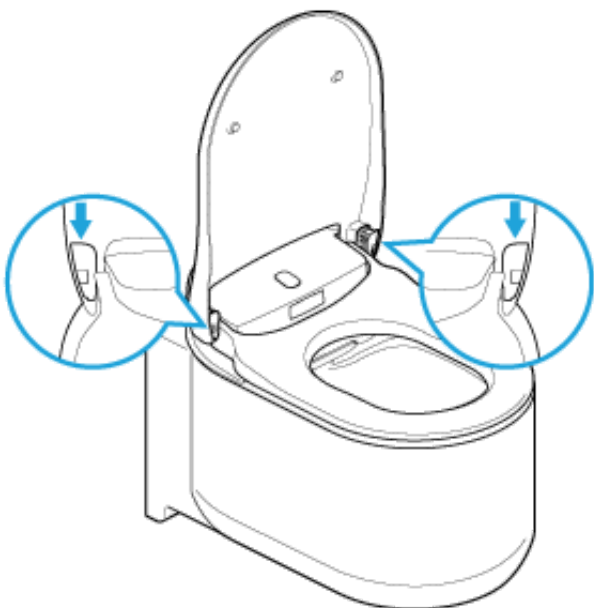

4. Stlačením hlavného vypínača na toalete zapnite napájanie toalety.

NOTE:

- Pri demontáži poklopu sedadla toalety vypnite napájanie toalety. Opomenutím môže dôjsť k poškodeniu dielov vnútri jednotky sedadla toalety.
- Na poklop sedadla neaplikujte veľkú silu; mohlo by dôjsť k jeho poškodeniu.
- Ak je poklop sedadla demontovaný, sedadlo toalety neotvárajte, pretože by mohlo dôjsť k poškriabaniu alebo poškodeniu sedadla toalety.
- Ak je poklop sedadla demontovaný, toaletu nepoužívajte.

Toaletná misa (keramické diely)

Keramická misa je vyrobená z materiálu AQUA CERAMIC.

- Misu čistíte vodou alebo teplou vodou pomocou mäkkej kefy alebo špongie navlhčenej neutrálnym čistiacim prostriedkom.

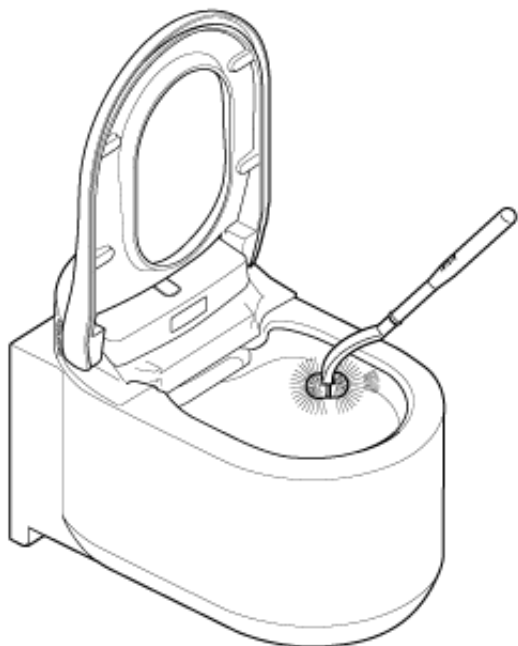

NOTE:

- Nepoužívajte čistiace prostriedky s obsahom chlóru, kyslé čistiace prostriedky ani dezinfekčné prostriedky, pretože plyné výpary môžu tento výrobok poškodiť alebo môžu spôsobiť poruchy.
- Nepoužívajte horúcu vodu, ktorá môže toaletu poškodiť.
- Nepoužívajte kefu ani čistiaci prostriedok s abrazívnymi vlastnosťami, pretože dôjde k zhoršeniu stavu povrchovej úpravy Hyper Clean.

Uzávierka dýzy/Filter na pohlcovanie zápachu

Čistenie uzávierky dýzy

NOTE:

- Vyhnite sa utieraniu suchou tkaninou alebo toaletným papierom, pretože môžu spôsobiť škrabance.
- Vyhnite sa používaniu kefy alebo čistiaceho prípravku s abrazívnymi vlastnosťami.
- Všimnite si, že uzávierka dýzy má hornú a spodnú časť.
- Na uzávierku dýzy neaplikujte veľkú silu; mohlo by dôjsť k jej poškodeniu.

Kvôli jednoduchému čisteniu možno uzávierku dýzy demontovať. Pozrite si obrázok nižšie.

1. Uzávierku dýzy otvoríte podľa postupu v časti [„Ručné čistenie dýzy“](#).
2. Demontujte uzávierku dýzy.

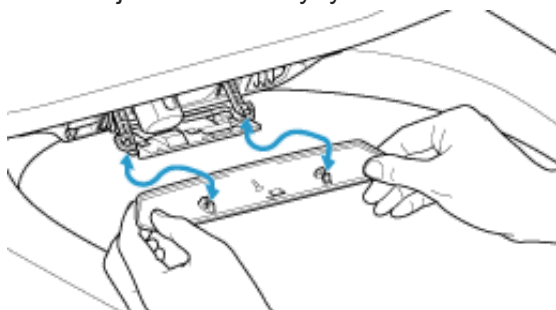

3. Uzávierku dýzy očistíte mäkkou tkaninou.
4. Uzávierku dýzy nainštalujte; musí kliknúť.
5. Uzávierku dýzy zatvoríte podľa postupu v časti [„Ručné čistenie dýzy“](#).

Čistenie filtra na pohlcovanie zápachu

1. Uzávierku dýzy otvoríte podľa postupu v časti [„Ručné čistenie dýzy“](#).
2. Vytiahnite filter na pohlcovanie zápachu.

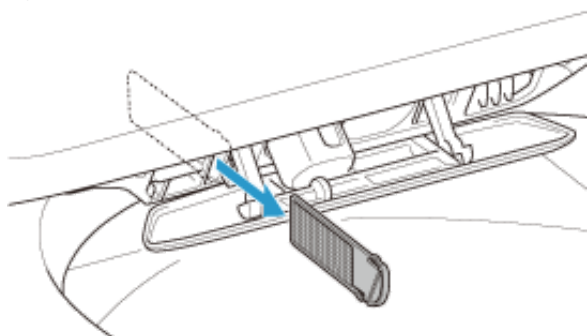

3. Filter na pohlcovanie zápachu umyte tečúcou vodou.

4. Filter na pohlcovanie zápachu vysušte a zatlačte ho do štrbiny.

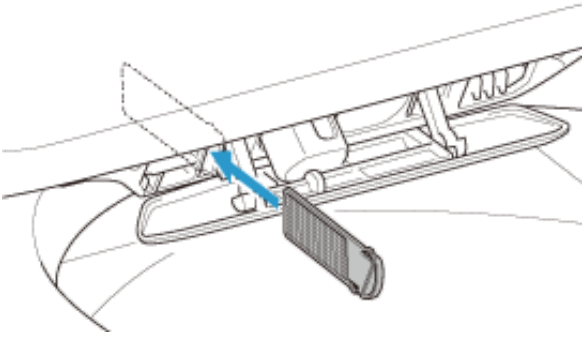

5. Uzávierku dýzy zatvoríte podľa postupu v časti „[Ručné čistenie dýzy](#)“.

Dýza

Čistenie dýzy s použitím diaľkového ovládania

Ak chcete vyčistiť dýzu počas používania toalety (sediac na sedadle) s použitím diaľkového ovládania, vykonajte dolu uvedený postup.

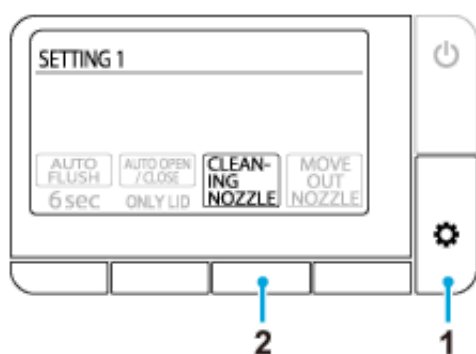

1. Opakovane stláčajte tlačidlo (nastavenie/d'alej), až kým sa nezobrazí obrazovka [SETTING 1].
2. Stlačte tlačidlo pod možnosťou [CLEANING NOZZLE].

Dýza zostane zatahnutá v hlavnej časti a bude sa asi 15 sekúnd čistiť.

Ručné čistenie dýzy

Dýzy môžete čistiť ručne (napríklad drhnutím týchto dielov špongiu s cieľom odstrániť nečistoty atď.). Ak chcete dýzy kvôli čisteniu vysunúť, vykonajte dolu uvedené postupy.

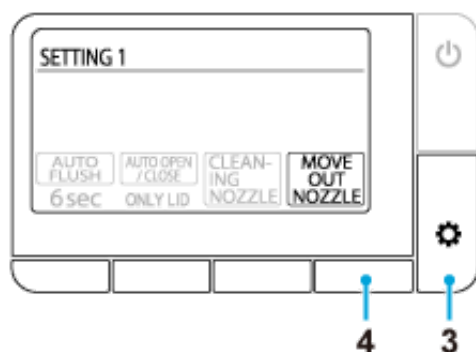

1. Nastavte možnosť [\[AUTO FLUSH\]](#) a [\[AUTO OPEN/CLOSE\]](#) na [OFF], čím tieto funkcie vypnete.
2. Zdvihnite poklop sedadla a sedadlo.
3. Opakovane stláčajte tlačidlo (nastavenie/d'alej), až kým sa nezobrazí obrazovka [SETTING 1].
4. Stlačte tlačidlo pod možnosťou [MOVE OUT NOZZLE].

Po každom stlačení tlačidla jednotka toalety vykoná činnosti v nasledujúcom poradí. V tejto fáze nebude fungovať ani sprcha.

1. stlačenie: vysunie sa dýza na umývanie zozadu
 2. stlačenie: po zatahnutí dýzy na umývanie zozadu sa vysunie dýza na umývanie spredu
 3. stlačenie: po zatahnutí dýzy na umývanie spredu sa otvorí uzávierka dýzy
 4. stlačenie: uzávierka dýzy sa zatvorí
5. Dýzy vyčistite.
6. Obnovte nastavenie pre položku [\[AUTO FLUSH\]](#) a [\[AUTO OPEN/CLOSE\]](#).

NOTE:

- Na dýzy neaplikujte veľkú silu; mohlo by dôjsť k poruche.
- Dýzy neťahajte ani nestláčajte. Dýza sa nezatahne a môže dôjsť k poruche.
Ak omylom potiahnete alebo stlačíte dýzu, stlačením hlavného vypínača na toalete vypnite napájanie toalety a po 10 sekundách napájanie zapnite.
- Dýzy nečistite zubnými kefkami.

Obozretnosť pri používaní rozhrania Bluetooth®

Jednotku sedadla a diaľkové ovládanie umiestnite do dostatočnej vzdialenosti od zariadení, ktoré emitujú rádiové vlny.

Jednotku sedadla a diaľkové ovládanie umiestnite čo najďalej od nasledujúcich zariadení, aby ste predišli negatívnym vplyvom spôsobeným rušením rádiovými vlnami.

- Mikrovlnné rúry
- Zariadenia používajúce bezdrôtovú sieť LAN
- Zariadenia kompatibilné s rozhraním Bluetooth® s výnimkou smartfónov
- V blízkosti iných zariadení, ktoré emitujú rádiové vlny v pásme 2,4 GHz (digitálne bezdrôtové telefóny, bezdrôtové zvukové zariadenia, herné konzoly, počítačové periférne zariadenia atď.)
- Ak používate implantovateľný kardioverter-defibrilátor (kardiostimulátor), diaľkové ovládanie sa musí používať minimálne 22 cm od implantátu.

Služby poskytované po predaji výrobku

1. Pred požiadanim o vykonanie odbornej opravy

Ak problémy nemožno vyriešiť podľa krokov v časti „[Riešenie problémov](#)“, o ďalšie pokyny požiadajte spoločnosť GROHE. Spoločnosť GROHE by ste mali kontaktovať aj v nasledujúcich situáciách.

- Ak máte ďalšie otázky, ktoré nie sú opísané v tomto návode.
- Ak došlo k poškodeniu sieťového kábla.
- Ak sa sieťový kábel prehrieva.

Ak hore uvedené stavy ponecháte bez vyriešenia, môže dôjsť k neočakávanému úrazu. Určite sa poraďte so spoločnosťou GROHE.

NOTE:

- Tento výrobok nikdy nerozoberajte ani neupravujte, pretože môže dôjsť k zasiahnutiu elektrickým prúdom, požiaru a/alebo poraneniam. Demontáž výrobku navyše spôsobí skončenie platnosti záruky.
- Ak z jednotky sedadla alebo systému prívodu vody uniká voda, stlačením hlavného vypínača na toalete toaletu vypnite, pretože môže dôjsť k zasiahnutiu elektrickým prúdom, požiaru alebo vytopeniu.
- Ak je jednotka sedadla alebo sieťový kábel poškodený (vyskytuje sa neštandardný hluk, zápach, dym, vysoké teploty, praskanie alebo unikanie vody), okamžite stlačením hlavného vypínača na toalete toaletu vypnite a diel nechajte opraviť. Nikdy nepoužívajte žiadne chybné diely, pretože môže dôjsť k zasiahnutiu elektrickým prúdom alebo požiaru.

2. Pozrite si záručný list

Tento výrobok sa dodáva so záručným listom. Dôkladne si prečítajte vyhlásenie o záruke, ktoré nájdete na záručnom liste dodaným s týmto výrobkom. Doklad o kúpe (zvyčajne príjmový doklad od predajcu výrobkov GROHE) uschovajte na mieste, kde k nemu budete mať jednoduchý prístup.

Záručná lehota je 5 rokov od dátumu zakúpenia.

Prečítajte si vyhlásenie o záruke, aby ste mali jasno v tom, na ktoré položky sa záruka vzťahuje a na ktoré položky sa záruka nevzťahuje.

3. Požiadanie o vykonanie opravy

AK MÁTE AKÉKOL'VEK OTÁZKY, AK SÚ DIELY POŠKODENÉ ALEBO CHÝBAJÚ, PROSÍM, NEKONTAKTUJTE ANI NEVRACAJTE TENTO VÝROBKOK DO PREDAJNE. OBRÁŤTE SA NA MIESTNEHO ZÁSTUPCU ZÁKAZNÍCKEHO SERVISU; MÔŽEME VÁM ZODPOVEDAŤ NA VŠETKY

OTÁZKY ALEBO VYRIEŠIŤ VÁŠ PROBLÉM.

Počas záručnej lehoty

Pri žiadosti o vykonanie záručného servisu majte k dispozícii nasledujúce informácie.

Mimo záručnej lehoty

Ak o vykonanie servisu požiadate mimo záručnej lehoty, náklady na vykonanie servisu bude znášať vlastník výrobku. Poplatky za vykonanie servisu zahŕňajú poplatok za vykonanie technického servisu, cestovné náklady a ceny dielov.

Podrobnosti, ktoré sa budú od vás požadovať

1. Vaše kontaktné údaje (napr. meno, adresa, telefón)
2. Sériové číslo
(Pozrite si výstražný štítok na zadnej strane poklopu sedadla.)
3. Dátum inštalácie
(Pozrite si záručný list.)
4. Dôvod, prečo požadujete vykonanie servisu

Kontakt

Predajca GROHE/Zákaznícky servis GROHE

D ☎ +49 571 3989 333 impressum@grohe.de	EST ☎ +372 6616354 grohe@grohe.ee	LV ☎ +372 6616354 grohe@grohe.ee	SK ☎ +420 277 004 190 grohe-cz@grohe.com
A ☎ +43 1 68060 info-at@grohe.com	F ☎ +33 1 49972900 marketing-fr@grohe.com	MAL ☎ +1 800 80 6570 info-singapore@grohe.com	T ☎ +66 2610 3685 info-singapore@grohe.com
AUS Argent Sydney ☎ +(02) 8394 5800 Argent Melbourne ☎ +(03) 9682 1231	FIN ☎ +358 10 8201100 teknocalor@teknocalor.fi	N ☎ +47 22 072070 grohe@grohe.no	TR ☎ +90 216 441 23 70 GroheTurkey@grome.com
B ☎ +32 16 230660 info.be@grohe.com	GB ☎ +44 871 200 3414 info-uk@grohe.com	NL ☎ +31 79 3680133 vragen-nl@grohe.com	UA ☎ +38 44 5375273 info-ua@grohe.com
BG ☎ +359 2 9719959 grohe-bulgaria@grohe.com	GR ☎ +30 210 2712908 nsapountzis@ath.forthnet.gr	NZ ☎ +09/373 4324	USA ☎ +1 800 4447643 us-customerservice@grohe.com
CAU ☎ +99 412 497 09 74 info-az@grohe.com	H ☎ +36 1 2388045 info-hu@grohe.com	P ☎ +351 234 529620 commercial-pt@grohe.com	VN ☎ +84 8 5413 6840 info-singapore@grohe.com
CDN ☎ +1 888 6447643 info@grohe.ca	HK ☎ +852 2969 7067 info@grohe.hk	PL ☎ +48 22 5432640 biuro@grohe.com.pl	AL BIH HR KS ME MK SLO SRB ☎ +385 1 2911470 adria-hr@grohe.com
CH ☎ +41 448777300 info@grohe.ch	I ☎ +39 2 959401 info-it@grohe.com	RI ☎ +62 21 2358 4751 info-singapore@grohe.com	Eastern Mediterranean, Middle East - Africa Area Sales Office: ☎ +357 22 465200 info@grome.com
CN ☎ +86 21 63758878	IND ☎ +91 124 4933000 customercare.in@grohe.com	RO ☎ +40 21 2125050 info-ro@grohe.com	IR OM UAE YEM ☎ +971 4 3318070 grohedubai@grome.com
CY ☎ +357 22 465200 info@grome.com	IS ☎ +354 515 4000 jonst@byko.is	ROK ☎ +82 2 559 0790 info-singapore@grohe.com	Far East Area Sales Office: ☎ +65 6311 3600 info@grohe.com.sg
CZ ☎ +420 277 004 190 grohe-cz@grohe.com	J ☎ +81 3 32989730 info@grohe.co.jp	RP ☎ +63 2 8041617	
DK ☎ +45 44 656800 grohe@grohe.dk	KZ ☎ +7 727 311 07 39 info-cac@grohe.com	RUS ☎ +7 495 9819510 info@grohe.ru	
E ☎ +34 93 3368850 grohe@grohe.es	LT ☎ +372 6616354 grohe@grohe.ee	S ☎ +46 771 141314 grohe@grohe.se	
		SGP ☎ +65 6 7385585 info-singapore@grohe.com	

Uvod

O tem priročniku	
Preberite pred upravljanjem	1198
Nadzor in gumbi	
Glavna enota	1199
Daljinski upravljalnik	1201

Kako se uporablja

Splošna uporaba	
Seznam zaslonov	1203
Osnovni potek	1206
Umivanje s prho	1208
Sušenje s toplim zrakom	1210
Upravljanje z uporabo aplikacije na pametnem telefonu	1211
Nastavitve	
Funkcija samodejnega odpiranja in zapiranja pokrova/deske	1213
Funkcija samodejnega izplakovanja (IZBIRA)	1214
Funkcija vsrkavanja vonjav	1215
Funkcija nočne lučke	1216
Zvok ob delovanju gumbov	1217
Nastavitev lučke LED za gumb Ustavi	1218
Sprememba jezika	1219
Obnovitev privzetih nastavitev	1220

Reševanje težav

Vse funkcije	
Nobena funkcija ne deluje	1221
Daljinski upravljalnik ne deluje	1222
Umivanje	
Voda ne prši	1223
Nekaj časa traja, preden začne voda pršeti	1224
Voda ni topla	1225
Pritisk vode je prenizek	1226
Zapiralo šobe je nestabilno	1227
Smer prhe je napačna	1228
Iz deske prihaja zvok kлокotanja	1229
Vsrkavanje vonjav	
Ventilator za vsrkavanje vonjav nenehno deluje	1230
Ventilator za vsrkavanje vonjav ne deluje	1231
Učinki vsrkavanja vonjav so šibkejši	1232
Samodejno izplakovanje	
Stranišče se ne izplakne samodejno	1233
Vodni tok je šibek in stranišče ni povsem izplaknjeno	1234
Straniščna školjka je zamašena	1235
Sušilnik	
Sušilnik ne deluje	1236
Zrak ni topel	1237
Topel zrak nenadoma preneha	1238
Funkcija samodejnega odpiranja in zapiranja pokrova/deske	
Straniščni pokrov se prehitro zapre	1239
Deska in pokrov se ne odpirata ali zapirata samodejno	1240
Pokrov se premika, čeprav ni nikogar blizu stranišča	1241
Pokrov ostane odprt	1242
Aplikacija za pametni telefon	
Pametni telefon ne more vzpostaviti povezave s straniščem	1243
Pametnega telefona ni mogoče povezati s straniščem	1244
Ni mogoče vzpostaviti povezave s straniščem ali upravljati stranišča z uporabo aplikacije	1245

Razno

Voda kaplja po spodnji strani stranišča	1246
Zapiralo šobe se ne zapre	1247

Čiščenje

Pred čiščenjem

Smernice	1248
----------------	------

Čiščenje

Straniščna deska, pokrov, prevleke in daljinski upravljalnik (plastični deli)	1249
Odstranitev pokrova zaradi čiščenja	1250
Straniščna školjka (keramični deli)	1253
Zapiralo šobe/filter za vsrkavanje vonjav	1254
Šoba	1256

Pomembno obvestilo

O Bluetooth®

Opozorila glede uporabe Bluetooth®	1258
--	------

Poprodajne storitve

Poprodajne storitve	1259
Stik	1261

Preberite pred upravljanjem

Da bi zagotovili pravilno uporabo tega izdelka, pred uporabo natančno preberite ta priročnik in tiskani VODNIK ZA HITER ZAČETEK.

Če ne upoštevate varnostnih ukrepov, opisanih v tiskanem VODNIKU ZA HITER ZAČETEK (priložen), lahko v nekaterih okoliščinah pride do hude nesreče.

Vsaka od teh točk je izredno pomembna za varnost in jo je treba natančno upoštevati.

V primeru, da pride do nesreče zaradi nepravilne uporabe, GROHE ne prevzema odgovornosti za škodo.

Glavna enota

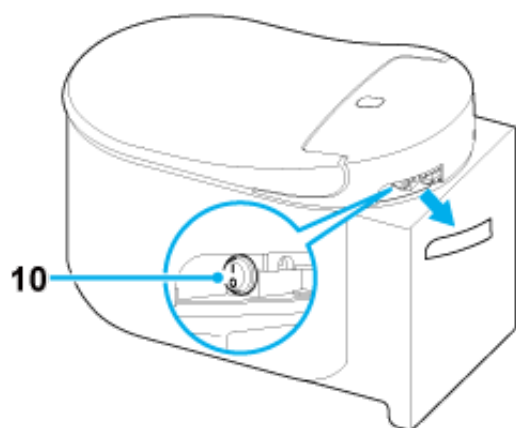
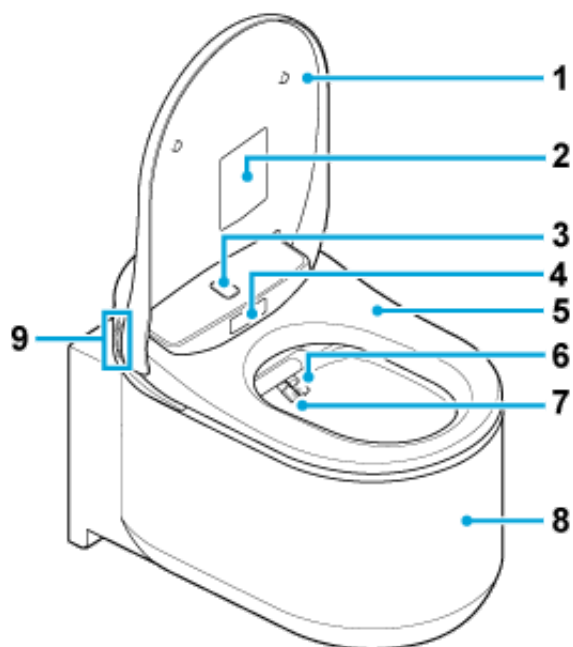

- 1 Straniščni pokrov
- 2 Opozorilna oznaka
*Ne odstranjajte te oznake.
- 3 Zgornji senzor telesa
- 4 Spodnji senzor telesa
- 5 Straniščna deska
- 6 Šoba (za umivanje zadaj)
- 7 Šoba (za umivanje spredaj)
- 8 Straniščna školjka

9 Funkcijske tipke

 : Umivanje spredaj (za ženske)

 : Umivanje zadaj

 : Prilagoditev moči prhe. +

 : Prilagoditev moči prhe -

10 Gumb za vklop

NOTE:

- Za ročno izplakovanje stranišča pritisnite gumb za izplakovanje na steni.

Daljinski upravljalnik

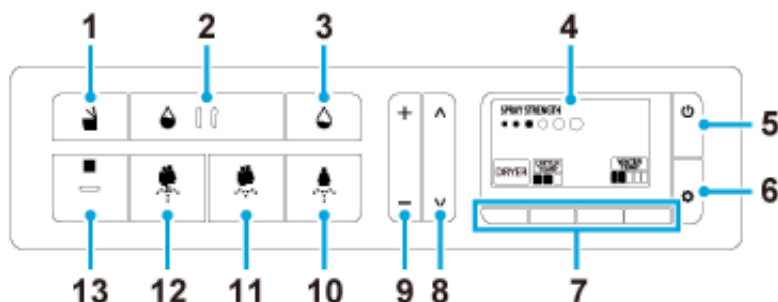

- 1 Gumb za odpiranje/zapiranje straniščne deske
- 2 Gumb za (polno) izplakovanje (IZBIRA)*
- 3 Gumb za (rahlo) izplakovanje (IZBIRA)*
- 4 Zaslón
- 5 Gumb za vklop/domov
- 6 Gumb za nastavitve/naprej
- 7 Funkcijske tipke
- 8 Prilagoditev položaja šobe
- 9 Gumb za prilagoditev moči prhe
- 10 Gumb za umivanje spredaj (za ženske)
- 11 Gumb za nežno umivanje zadaj
- 12 Gumb za umivanje zadaj
- 13 Gumb za ustavitev

*Gumbi za izplakovanje delujejo samo, kadar je funkcija samodejnega izplakovanja povezana s kotličkom GROHE.

NOTE:

- Ko pritisnete na gumb (vklop/domov), se napajanje izklopi in prikaže se zaslon »napajanje izklopljeno«.
- Če 30 sekund ni nobenega delovanja, se zaslon vrne v osnovni meni. V tem primeru upravljanje začnete na začetku.
- Kadar se daljinski upravljalnik uporablja v okolju z nizkimi temperaturami, se na zaslonu lahko pojavi ostanek slike. To ni okvara. Prikaz na zaslonu se bo vrnil v normalno stanje, ko bo temperatura v okolju postala normalna.

- Zaslón lahko občasno prikaže zamenjani črno-beli zaslón. To ni okvara.

Zamenjava baterij v daljinskem upravljalniku

Bateriji zamenjajte z novima, ko se na zaslonu prikaže kazalnik  ali sporočilo »Replace the battery«.

1. Odstranite vijak in podložko iz daljinskega upravljalnika.

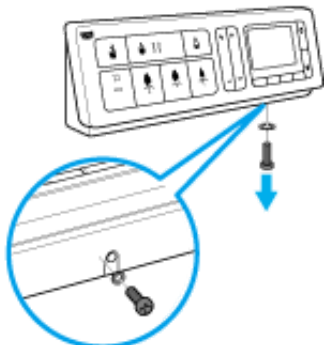

2. Dvignite daljinski upravljalnik iz držala.

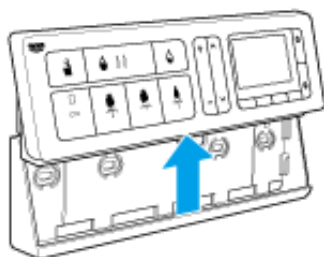

3. Odstranite zadnji pokrov in zamenjajte bateriji z novima (dve 1,5-V alkalni bateriji AA).

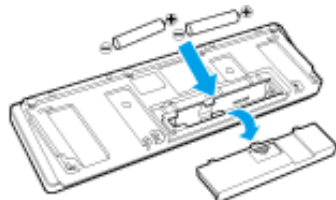

4. Pritrdite zadnji pokrov in namestite daljinski upravljalnik nazaj v držalo, nato ga pritrdite s podložko in vijakom.

NOTE:

- Med menjavo baterij se ne dotikajte gumbov na daljinskem upravljalniku.
- Ko odstranite baterije, se lahko na zaslonu pojavijo navpične črte. To ni okvara. Te navpične črte bodo izginile, ko boste v daljinski upravljalnik vstavili baterije.

Seznam zaslonov

Osnovni meni

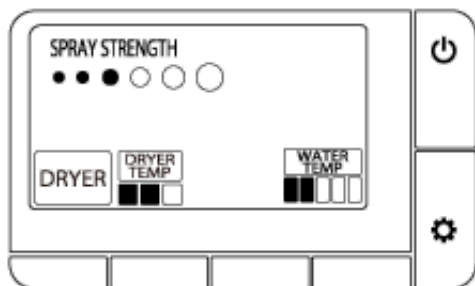

Med umivanjem

Umivanje zadaj

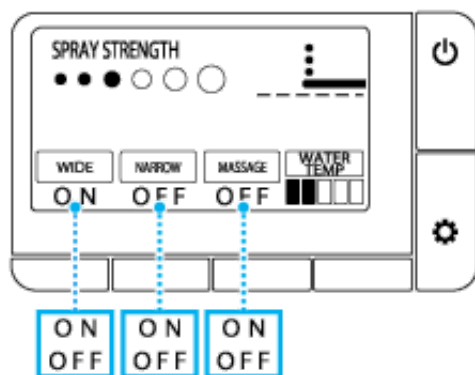

Umivanje spredaj

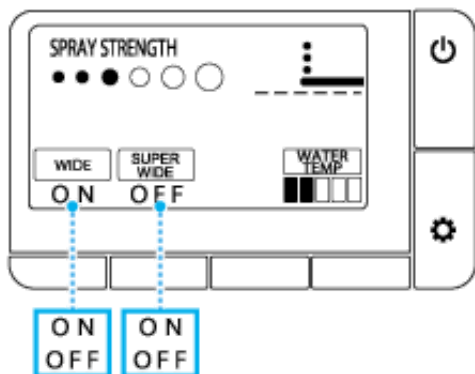

Nastavitev zaslona

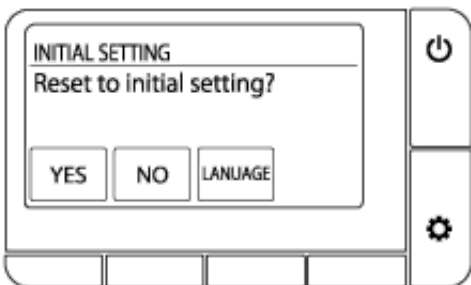
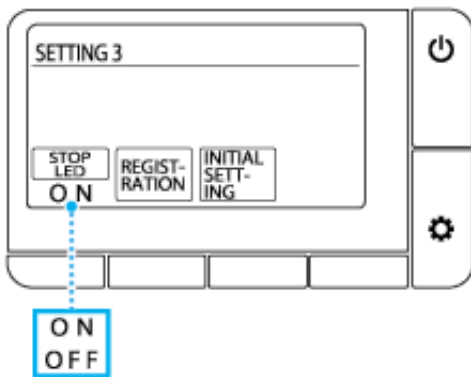
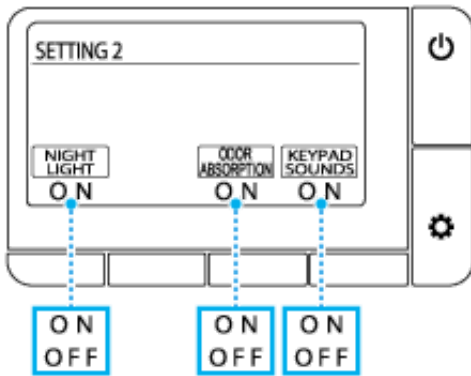
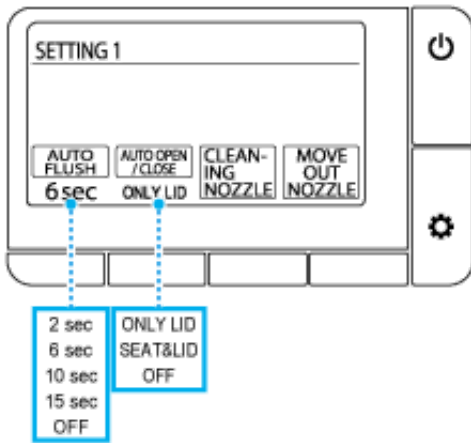

Izbira jezika

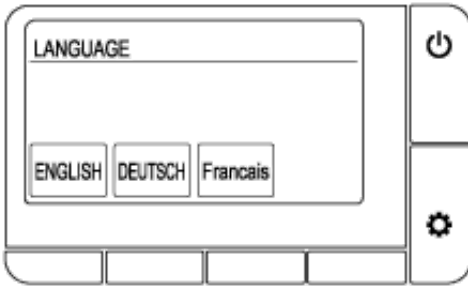

Sporočilo o napaki

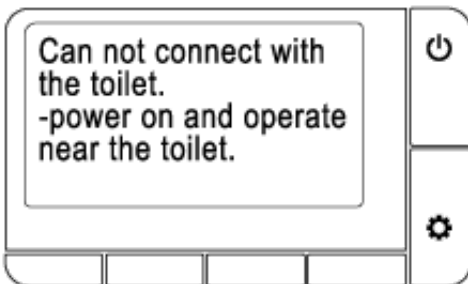
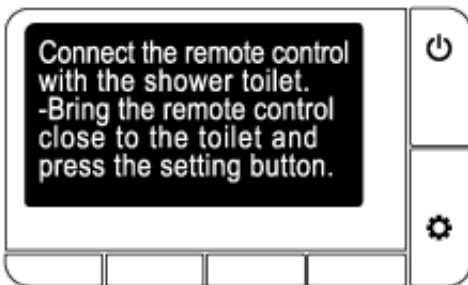
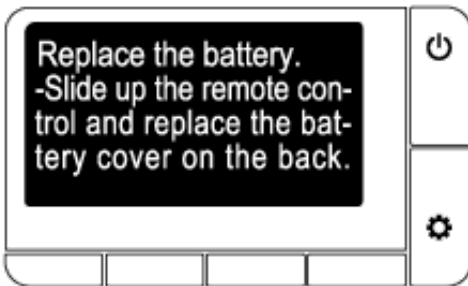
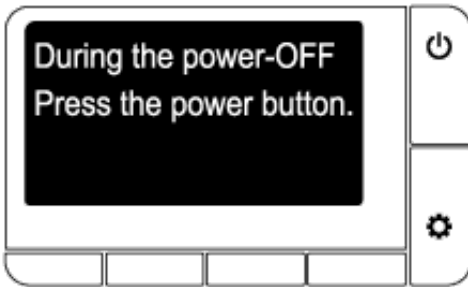



Osnovni potek

1. Stopite pred straniščno desko.
Straniščni pokrov se samodejno odpre.



NOTE:

- Deska se odpre s pritiskom na gumb  (odpri/zapri).

2. Usedite se na straniščno desko in začne se vsrkavanje vonjav.
3. Pritisnite gumb  (umivanje zadaj), gumb  (nežno umivanje zadaj) ali gumb za umivanje  (umivanje spredaj za ženske).

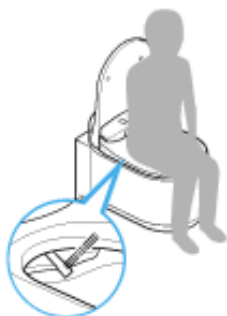



Za prenehanje umivanja pritisnite gumb  (ustavi).

4. Pritisnite gumb pod kazalnikom [DRYER] za sušenje s toplim zrakom. Za prenehanje sušenja pritisnite gumb  (ustavi).





5. Vstanite s stranišča.

- Samodejno izplakovanje: izplakovanje se začne samodejno.
- Daljinsko izplakovanje: pritisnite gumb  (izplakovanje/polno) ali gumb  (izplakovanje/rahlo).
- Ročno izplakovanje: pritisnite gumb za izplakovanje na steni.



NOTE:

- Funkcija samodejnega izplakovanja je na voljo samo za kotliček GROHE, opremljen s funkcijo samodejnega izplakovanja.
- Gumba  /  na daljinskem upravljalniku delujeta samo, kadar je nameščen kotliček GROHE, opremljen s funkcijo samodejnega izplakovanja.

6. Zapustite stranišče.

Straniščni pokrov se zapre. Straniščni pokrov se samodejno zapre 1 minuto po tem, ko zapustite stranišče.

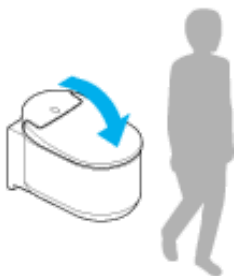

NOTE:

- Deska se zapre s pritiskom na gumb  (odpri/zapri).

Umivanje s prho

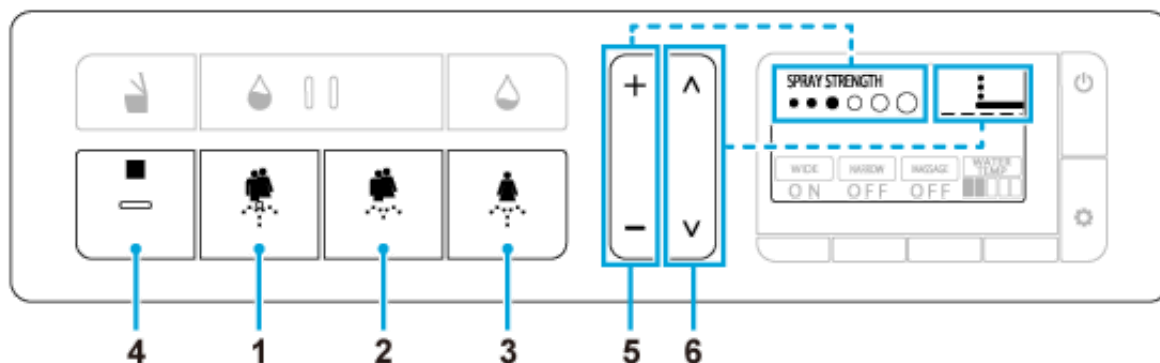

- 1 gumb (umivanje zadaj): umije zadnji del
- 2 gumb (nežno umivanje zadaj): nežno umije zadnji del
- 3 gumb (umivanje spredaj za ženske): umije sprednji del
- 4 gumb (ustavi): ustavi umivanje
- 5 gumb za prilagoditev moči prhe (+/-): prilagodi pritisk prhe (6 stopenj) med umivanjem
- 6 gumb za prilagoditev položaja šobe (^/ v): prilagodi položaj šobe (5 stopenj: privzeto/2 stopnji naprej/2 stopnji nazaj) med umivanjem

Dodatno delovanje

Med umivanjem pritisnite gumbe pod kazalniki na zaslonu.

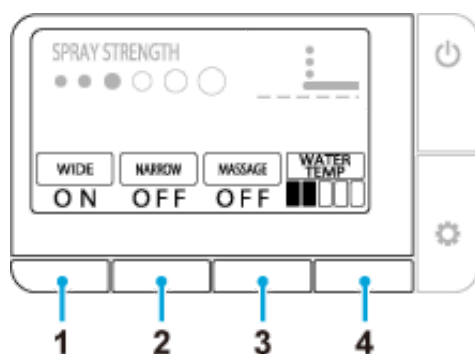

- 1 [WIDE] (): premika šobo nazaj in naprej za umivanje širokega razpona
- 2 [SUPER WIDE] (): umiva širok razpon
[NARROW] (): premika nazaj in naprej čez ozek razpon
- 3 [MASSAGE] (): menjuje pritisk vode med dvema stopnjama za masažni učinek
- 4 [WATER TEMP] (): prilagaja temperaturo vode (6 stopenj: izklop (temperature vode), nizka

(približno 28 °C) do visoka (približno 40 °C))

NOTE:

- Funkcije umivanja ni mogoče upravljati brez sedenja na straniščni deski.
- Prha se samodejno ustavi po 2 minutah. Vendar se lahko ta funkcija podaljša do 6 minut, kadar se med umivanjem uporablja funkcija masaže in podobnega.
- Voda bo prišla iz točke blizu šob, ko sedete na straniščno desko oziroma tik pred funkcijo umivanja ali po njej. To ni okvara.
- Temperatura vode v prhi lahko postane nižja od pričakovane, kadar je temperatura dovodne vode izjemno nizka, na primer pozimi.
- Za manjši vodni pljus med uporabo funkcije umivanja, sedite bolj nazaj na straniščni deski.
- Prha se ustavi, ko se stranišče izplakne. Prhe ni mogoče uporabljati med izplakovanjem stranišča.
- Izogibanje se dolgotrajni uporabi prhe. Ne uporabljajte te funkcije za umivanje notranjih strani zadnjika, vagine ali sečnice.
- Ne uporabljajte te funkcije za spodbujanje iztrebljanja. Prav tako med uporabo te funkcije namenoma ne opravljajte velike potrebe.
- Ne uporabljajte te funkcije, če imate boleče ali vneto spolovilo.
- Če si uporabnik zdravi spolovilo, naj upošteva zdravnikova navodila glede uporabe te funkcije.

Sušenje s toplim zrakom



- 1 [DRYER]: pritisnite gumb pod tem kazalnikom za uporabo funkcije sušenja
- 2 [DRYER TEMP]: pritisnite gumb pod tem kazalnikom na zaslonu med funkcijo sušenja za prilagoditev temperature sušenja
 - ■ □ srednja (pribl. 40 °C)
 - ■ ■ visoka (pribl. 55 °C)
 - □ □ nizka (sobna temp.)
- 3 ■ (Ustavi): ustavi funkcijo sušenja

NOTE:

- Če se kazalnik [DRYER] ne prikaže na zaslonu, pritisnite gumb (vklop/domov).
- Ko se funkcija sušenja ustavi, se temperatura sušenja vrne na začetno nastavitev.
- Funkcija sušenja se samodejno ustavi po približno 4 minutah.

Upravljanje z uporabo aplikacije na pametnem telefonu

Stranišče lahko upravljate s pametnim telefonom, ki ima omogočen Bluetooth®, z uporabo namenske aplikacije »SENSIA ARENA«.

Namestitev aplikacije

Za OS Android

V trgovini Google Play poiščite aplikacijo »SENSIA ARENA« in jo namestite.



Za iOS

V trgovini App Store poiščite aplikacijo »SENSIA ARENA« in jo namestite.



Prva uporaba aplikacije (začetna nastavitve)

1. Odprite aplikacijo.
2. Prikazala se bo izjava o zavrnitvi odgovornosti, ki ji bo sledilo navodilo, kako uporabljati to aplikacijo. Preberite in potrdite podrobnosti ter tapnite [Agree] in nato dvakrat [Next].
3. V pametnem telefonu vklopite funkcijo Bluetooth.

- **Za OS Android**

Pametnemu telefonu omogočite, da se poveže s straniščem, ko se na izbranem zaslonu naprave Bluetooth pojavi sporočilo o zahtevi za povezavo Bluetooth. Nato se bo pojavil zaslon za izbiro stranišča.

- **Za iOS**

V nastavitvah vklopite funkcijo Bluetooth.

Vzpostavljanje povezave med straniščem in pametnim telefonom, ki ima omogočen Bluetooth®

1. Odprite straniščni pokrov.
2. Nastavite daljinski upravljalnik na osnovni meni in hkrati pritisnite gumba pod [DRYER] in [WATER TEMP] za dlje kot 2 sekundi.
3. V eni minuti po tem postopku vzpostavite povezavo.

- **Za OS Android**

1. Odprite aplikacijo »SENSIA ARENA« in tapnite na vrhu zaslona.

Malo počakajte, dokler se ne pojavi sporočilo o povezovanju.

2. Ko se pojavi sporočilo o zahtevi za povezavo Bluetooth, potrdite ime naprave »Shower toilet« in vzpostavite povezavo.

Pri nekaterih modelih pametnih telefonov odprite ploščo z obvestili na vrhu zaslona in tapnite gumb z zahtevo za nastavitev povezovanja.

• Za iOS

1. Odprite aplikacijo »SENSIA ARENA« in tapnite na vrhu zaslona.

Malo počakajte, dokler se ne pojavi sporočilo o povezovanju.

2. Ko se pojavi sporočilo o zahtevi za povezavo Bluetooth, potrdite ime naprave »Shower toilet« in vzpostavite povezavo.

Ko je vzpostavljanje povezave končano, se zaslišijo trije piski. Ko je vzpostavljanje povezave končano, za poznejše povezovanje ti koraki niso več potrebni.

NOTE:

- Pazite, da vam pametni telefon ne pade v straniščno školjko. GROHE ne odgovarja za nobeno škodo, ki bi nastala na pametnem telefonu.
- GROHE ne jamči, da bo ta funkcija delovala na vseh pametnih telefonih, ki so združljivi s povezavo Bluetooth.
- S straniščem je lahko hkrati povezan samo en pametni telefon.
- V stranišču je lahko shranjenih do 7 informacij o vzpostavljanju povezave s pametnim telefonom. Če se vzpostavi povezava z osmim pametnim telefonom, se mora pametni telefon z najstarejšo informacijo o vzpostavljanju povezave znova povezati.
- Ko je stranišče povezano s pametnim telefonom, so operacije za funkcijo umivanja (moč prhe, položaj šobe itd.) na daljinskem upravljalniku onemogočene. Vendar je gumb ■ (ustavi) za zaustavitev funkcije umivanja mogoče upravljati.
- Pritisnite gumb ■ (ustavi) za prekinitev povezave Bluetooth.
- Ko upravljate stranišče s pametnim telefonom, ga upravljajte znotraj tega prostora. Kadar stranišče uporablja druga oseba, ga ne upravljajte s svojim pametnim telefonom.

Pogoji za uporabo te aplikacije

1. GROHE ne odgovarja za natančnost, uporabnost, celovitost, uporabo nekaterih ciljev in varnosti informacij, vključenih v to aplikacijo.
2. Z izjemo namere ali velike malomarnosti GROHE na noben način ne odgovarja v primeru, če uporabniku nastane kakršna koli oblika škode zaradi uporabe ali nezmožnosti uporabe te aplikacije.
3. Stranke soglašajo, da imajo v zvezi z uporabo te aplikacije same odgovornost ter da uporabnik nosi odgovornost in breme zaradi reševanja katerega koli spora, do katerega pride med uporabnikom in tretjo stranko, ker GROHE ne odgovarja v nobeni obliki.
4. GROHE ne odgovarja v primeru, če se izgubijo informacije, ki jih uporabnik registrira ali zagotovi s to aplikacijo, tudi če je razlog mogoče pripisati proizvajalcu GROHE.
5. GROHE na noben način ne odgovarja v primeru, da pri uporabniku pride do spora ali škode med uporabo povezanih storitev. GROHE ne zagotavlja nobene oblike jamstva v zvezi s to aplikacijo, vključno z njenimi funkcijami, kakovostjo, trajanjem upravljanja in zadevami, ki se nanašajo na obstoj ali neobstoj kršitev pravic drugih strank.

Funkcija samodejnega odpiranja in zapiranja pokrova/deske

Nastavite lahko funkcijo samodejnega odpiranja/zapiranja straniščnega pokrova ali straniščnega pokrova in straniščne deske.

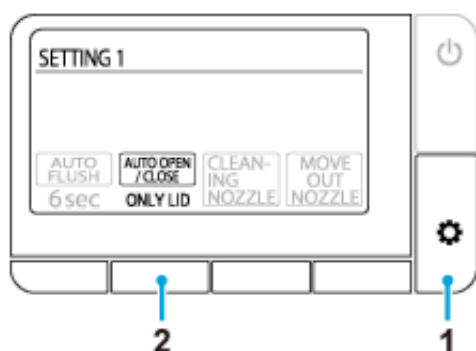

1. Večkrat zapored pritisnite gumb  (nastavi/naprej), dokler se ne pojavi zaslon [SETTING1].
2. Večkrat pritisnite gumb pod [AUTO OPEN/CLOSE], da izberete nastavev.
 - [ONLY LID]: samodejno odpre/zapre straniščno desko (privzeto)
 - [SEAT & LID]: samodejno odpre/zapre straniščno desko in straniščni pokrov
 - [OFF]: funkcija samodejnega odpiranja in zapiranja je izklopljena

NOTE:

- Neposredna sončna svetloba in oprema za ogrevanje lahko povzročita napačno delovanje senzorja in samodejno odpiranje straniščnega pokrova.
- Nežno odprite ali zaprite straniščni pokrov, kadar ga ročno odpirate ali zapirate. S čezmerno silo lahko poškodujete straniščni pokrov.
- Straniščne deske ali pokrova ne smete ročno ovirati, ustavljati ali premikati v nasprotni smeri. S tem lahko poškodujete funkcijo samodejnega zapiranja ali povzročite napačno delovanje.
- Senzor lahko preneha zaznavati uporabnika, če je sobna temperatura višja od 30 °C. Če se to zgodi, prezračite stranišče, da se temperatura zniža, ali se približajte školjki.

Funkcija samodejnega izplakovanja (IZBIRA)



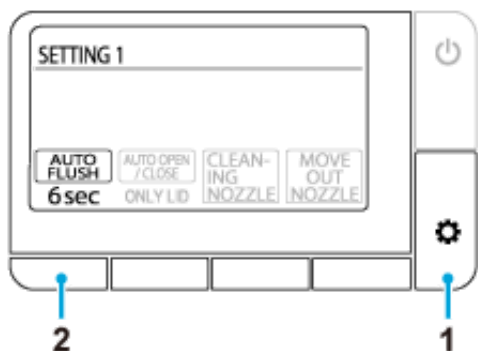

*Ta funkcija je na voljo samo za kotliček GROHE, opremljen s funkcijo samodejnega izplakovanja.

Samodejno izplakne stranišče, privzeto približno 6 sekund po tem, ko uporabnik vstane s stranišča. To nastavitev zamika izplakovanja lahko tudi spremenite.



1. Večkrat zapored pritisnite gumb  (nastavi/naprej), dokler se ne pojavi zaslon [SETTING1].
2. Večkrat pritisnite gumb pod [AUTO FLUSH], da izberete nastavitev.
 - [2 sec]: izplakne po 2 sekundah
 - [6 sec]: izplakne po 6 sekundah (privzeto)
 - [10 sec]: izplakne po 10 sekundah
 - [15 sec]: izplakne po 15 sekundah
 - [OFF]: funkcija samodejnega izplakovanja je izklopljena

NOTE:

- V primeru, da je prekinjen dotok vode v stranišče, napolnite vedro vode in previdno izlijte vsebino v straniščno školjko, da ročno izplaknete stranišče. Po potrebi ponovite.
- Če je bilo uporabljeno preveč toaletnega papirja, se stranišče morda ne izplakne v celoti, ko pritisnete na gumb  (izplakovanje/rahlo). V tem primeru pritisnite na gumb  (izplakovanje/polno).
- Neprekinjeno izplakovanje morda ne bo mogoče. Če se to zgodi, ročno izplaknite stranišče s pritiskom na gumba  /  ali gumb za izplakovanje na steni.
- Funkcija samodejnega izplakovanja se ne bo aktivirala, kadar uporabnik sedi na stranišču manj kot 10 sekund.

Funkcija vsrkavanja vonjav

Funkcija vsrkavanja vonjav se aktivira, ko se odpre straniščni pokrov ali ko se uporabnik usede na straniščno desko, in se samodejno ustavi približno 1 minuto po tem, ko uporabnik vstane s stranišča. Vsrkavanje vonjav, ki odstrani vonjave iz straniščne školjke, lahko nastavite.

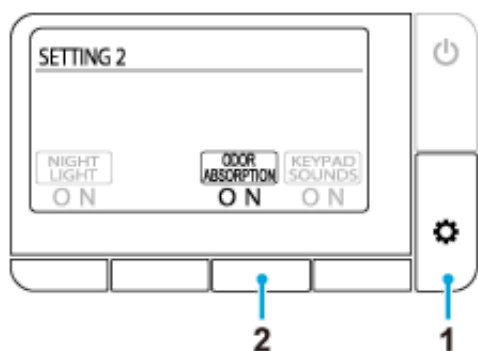



1. Večkrat zapored pritisnite gumb  (nastavi/naprej), dokler se ne pojavi zaslon [SETTING2].
2. Večkrat pritisnite gumb pod [ODOR ABSORPTION], da izberete nastavitev.
[ON]: funkcija vsrkavanja vonja je vklopljena (privzeto)
[OFF]: funkcija vsrkavanja vonja je izklopljena

Funkcija nočne lučke

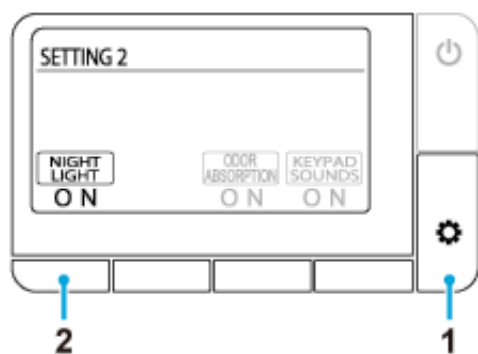
Kadar senzor zazna uporabnika, na notranji strani školjke zasveti šibka lučka. Ko uporabnik zapusti stranišče, lučka samodejno ugasne po približno 1 minuti.



1. Večkrat zapored pritisnite gumb  (nastavi/naprej), dokler se ne pojavi zaslon [SETTING2].
2. Večkrat pritisnite gumb pod [NIGHT LIGHT], da izberete nastavitev.
 [ON]: Funkcija nočne lučke je vklopljena in gumb  (ustavi) oranžno utripne. (Privzeto)
 [OFF]: Nočna lučka je izklopljena.

Zvok ob delovanju gumbov

Zvok ob delovanju gumbov na daljinskem upravljalniku lahko vklopite ali izklopite.

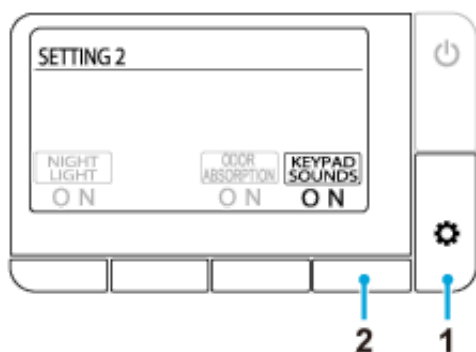

1. Večkrat zapored pritisnite gumb  (nastavi/naprej), dokler se ne pojavi zaslon [SETTING2].
2. Večkrat pritisnite gumb pod [KEYPAD SOUND] in izberite nastavitve.
[ON]: Zvok ob delovanju gumbov je vključen (privzeto).
[OFF]: Zvok ob delovanju gumbov je izključen.

Nastavitev lučke LED za gumb Ustavi

Med funkcijo nočne lučke lahko vklopite ali izklopite utripanje gumba ■ (ustavi).



1. Večkrat zapored pritisnite gumb ⚙️ (nastavi/naprej), dokler se ne pojavi zaslon [SETTING3].
2. Večkrat pritisnite gumb pod [STOP LED], da izberete nastavitev.
 - [ON]: Lučka LED utripa (privzeto).
 - [OFF]: Lučka LED se izklopi.

Sprememba jezika

Jezik na zaslonu (angleščina/nemščina/francoščina) lahko spremenite.

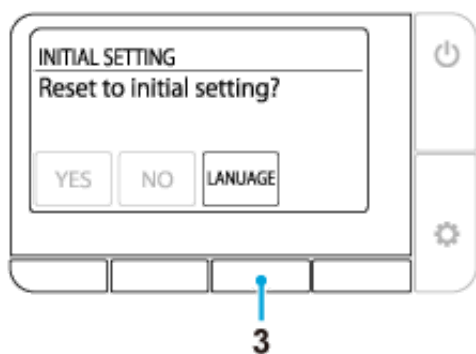
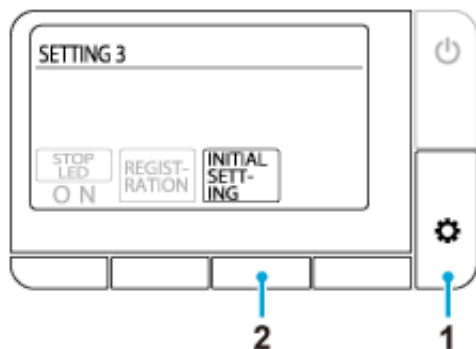

1. Večkrat zapored pritisnite gumb  (nastavi/naprej), dokler se ne pojavi zaslon [SETTING3].
2. Pritisnite gumb pod [INITIAL SETTING].
3. Večkrat pritisnite gumb pod [LANGUAGE], nato izberite želeni jezik.
 [ENGLISH]: angleščina (privzeto)
 [DEUTSCH]: nemščina
 [Francais]: francoščina

Obnovitev privzetih nastavitev

Vse funkcije razen nastavitve jezika je mogoče ponastaviti na tovarniško privzete nastavitve

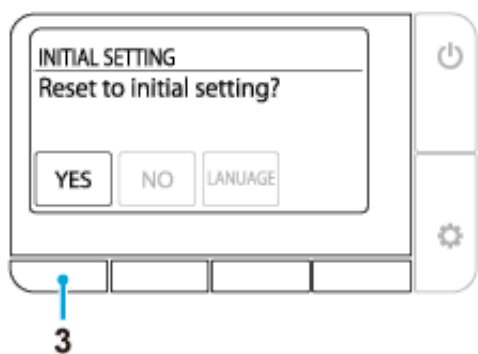
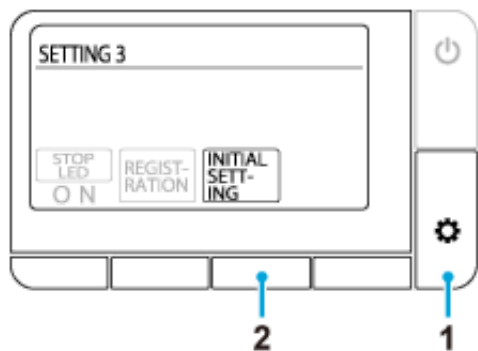

1. Večkrat zapored pritisnite gumb  (nastavi/naprej), dokler se ne pojavi zaslon [SETTING3].
2. Pritisnite gumb pod [INITIAL SETTING].
3. Pritisnite gumb pod [YES].

Nobena funkcija ne deluje

Ni električnega toka.

☞ Preverite, ali je prišlo do izpada električne energije, sprožitve prekinjala in drugih verjetnih primerov.

Napajanje stranišča je izklopljeno.

☞ Pritisnite gumb za vklop na stranišču.

Prišlo je do kratkega stika.

☞ Izklopite napajanje in poskrbite za popravilo.

Ni uporabljena napetost 220–240 V.

☞ Izklopite napajanje in poskrbite za popravilo.

Daljinski upravljalnik ne deluje

Daljinski upravljalnik je ugasnjen.

☞ Pritisnite gumb  (vklop/domov), da vklopite napajanje.

Bateriji sta prazni (Prikaže se sporočilo »Replace the battery«.)

☞ [Zamenjajte bateriji z novima.](#)

Bateriji nista pravilno vstavljeni.

☞ Vstavite bateriji v pravi smeri.

Blizu stranišča ali daljinskega upravljalnika so nameščeni kovinski deli.

☞ Odstranite kovinske dele.

Stranišče je povezano s pametnim telefonom.

☞ Pritisnite gumb  (ustavi) za prekinitev povezave Bluetooth.

Uporabljen je drugačen daljinski upravljalnik od dobavljenega.

☞ Če se uporablja drugačen daljinski upravljalnik od dobavljenega, ga je treba registrirati za stranišče. Za registracijski postopek glejte »Daljinski upravljalnik ni pravilno registriran« spodaj.

Daljinski upravljalni ni pravilno registriran.

☞ Upoštevajte spodnje postopke za registracijo daljinskega upravljalnika za stranišče.

1. Odstranite vijak in podložko iz držala za daljinski upravljalnik.
2. Dvignite daljinski upravljalnik iz držala in ga približajte k stranišču.
3. Pritisnite gumb  (nastavi/naprej).
4. Upoštevajte sporočilo, ki se pojavi na zaslonu.

Voda ne prši

Zaporni ventil za vodo je zaprt.

🔗 Zaporni ventil za vodo je znotraj kotlička. Potrebno je popravilo.

Cedilo je zamašeno.

🔗 Cedilo je znotraj straniščne školjke. Potrebno je popravilo.

Pritisk dovodne vode je prenizek ali pa je pritisk vode nastavljen na prenizko raven.

🔗 Pritisnite [gumb + za prilagoditev moči prhe](#).



Spodnji senzor telesa ne zaznava uporabnika.

🔗 Usedite se na straniščno desko. Ali spremenite položaj sedenja. Na primer, usedite se bolj naprej na deski.

Uporabnikova oblačila je težko zaznati.

🔗 Omogočite senzorju, da zazna kožo uporabnika.

Stranišče se izplakuje.

🔗 To ni težava. Prednost je dana izplakovanju. Znova pritisnite gumb  (umivanje zadaj),  (nežno umivanje zadaj), ali  (umivanje spredaj (za ženske)) po tem, ko ste izplaknili stranišče.

Nekaj časa traja, preden začne voda pršeti

Temperatura vode, ki priteče do sedežne enote, je prenizka.

🔗 To ni težava. Ko je temperatura vode zelo nizka, na primer pozimi, lahko zaradi priprave tople vode za prho traja dlje kot običajno, da začne voda pršeti.

Voda ni topla

Temperatura vode je nastavljena na najnižjo.

🔗 Pritisnite gumb pod [\[WATER TEMP\]](#) in nastavite temperaturo vode na primerno raven.

Temperatura dovodne vode je izredno nizka.

🔗 Temperatura vode v prhi lahko postane nižja od pričakovane, kadar je temperatura dovodne vode izjemno nizka, na primer pozimi.

Pritisk vode je prenizek

Pritisk vode je nastavljen na najnižjo raven.

👉 Pritisnite [gumb + za prilagoditev moči prhe](#).

Zapiralo šobe je nestabilno

Med čiščenjem se je zapirala dotaknila čistilna krtača ali drugo orodje in zapiralo je odpadlo.

👉 [Pravilno pritrdite zapiralo šobe.](#)

Smer prhe je napačna

Vrh šobe ni naravnani v pravo smer.

👉 Pravilno naravnajte vrh šobe.

Iz deske prihaja zvok klopotanja

Ko se prha ustavi, iz deske prihaja zvok klopotanja.

👉 To ni težava. To je zvok, ki ga ustvarja motor, ko stranišče normalno deluje. To ni težava, dokler je mogoče pritisk vode in/ali položaj šobe pravilno nastaviti.

Ventilator za vsrkavanje vonjav nenehno deluje

Spodnji senzor telesa je umazan ali moker.

👉 Obrišite senzor z mehko vlažno krpo.

Ventilator za vsrkavanje vonjav ne deluje

Funkcija [ODOR ABSORPTION] je izklopljena.

🔗 Funkcijo [\[ODOR ABSORPTION\]](#) nastavite na [ON].

Spodnji senzor telesa je umazan ali uporabnik sedi na straniščni deski dlje kot 2 uri.

🔗 Senzor morda napačno zaznava. Obrišite senzor z mehko vlažno krpo. Ventilator za vsrkavanje vonjav se samodejno ustavi po 2 urah neprestanega delovanja.

Učinki vsrkavanja vonjav so šibkejši

Umazanija na kartuši za vsrkavanje vonjav lahko povzroči učinke nezadostnega vsrkavanja vonjav.

🔗 Če so vonjave zaznavne, [očistite kartušo za vsrkavanje vonjav](#).

Ali je kartuša za vsrkavanje vonjav dosegla svoj rok trajanja?

🔗 Zamenjajte kartušo za vsrkavanje vonjav. Način snemanja in ponovnega nameščanja kartuše je opisan v »[Čiščenje kartuše za vsrkavanje vonjav](#)«.

Stranišče se ne izplakne samodejno

Funkcija [AUTO FLUSH] je nastavljena na [OFF].



🔗 Funkcijo [\[AUTO FLUSH\]](#) nastavite tako, da ne bo izbrana možnost [OFF].

Nameščen je vodni kotliček, ki ni znamke GROHE in je opremljen s funkcijo samodejnega izplakovanja.

🔗 Ta funkcija je na voljo samo za kotliček GROHE, opremljen s funkcijo samodejnega izplakovanja.

Vodni tok je šibek in stranišče ni povsem izplaknjeno

Uporabljen je preveč toaletnega papirja.

☞ Če je bilo uporabljeno preveč toaletnega papirja, se stranišče morda ne izplakne v celoti, ko pritisnete na gumb  (izplakovanje/rahlo). V tem primeru pritisnite na gumb  (izplakovanje/polno).

☞ Upoštevajte, da je mogoče z enim polnim izplakovanjem izplakniti do približno 5 m toaletnega papirja.

Straniščna školjka je zamašena

Uporabljen je preveč toaletnega papirja.

🔗 Nastavite [\[AUTO FLUSH\]](#) na [OFF], nato odmašite stranišče.

*Stranišče se lahko samodejno izplakne med odmašitvijo in voda iz straniščne školjke se lahko prelije.

Sušilnik ne deluje

Spodnji senzor telesa ne zaznava uporabnika.

🔗 Usedite se na straniščno desko. Ali spremenite položaj sedenja. Na primer, usedite se bolj naprej na deski.

Uporabnikova oblačila je težko zaznati.

🔗 Omogočite senzorju, da zazna kožo uporabnika.

Zrak ni topel

Možnost [DRYER TEMP] je nastavljena prenizko.

👉 Pritisnite gumb pod kazalnikom [\[DRYER TEMP\]](#), da prilagodite temperaturo.

Topel zrak nenadoma preneha

Funkcija sušenja se je uporabljala 4 minute.

🔗 Znova pritisnite gumb pod kazalnikom [\[DRYER\]](#).

Straniščni pokrov se prehitro zapre

Med samodejnim zapiranjem se straniščni pokrov zniža.

🔗 Pritisnite gumb 🗑️ (odpri/zapri). Če se deska ne odpre ali zapre po pritisku na gumb 🗑️ (odpri/zapri), izklopite napajanje stranišča in poskrbite za popravilo.

Na vrh > Reševanje težav > Funkcija samodejnega odpiranja in zapiranja pokrova/deske > Deska in pokrov se ne odpirata ali zapirata samodejno

Deska in pokrov se ne odpirata ali zapirata samodejno

Funkcija [AUTO OPEN/CLOSE] je nastavljena na [OFF].

🔗 Funkcijo [\[AUTO OPEN/CLOSE\]](#) nastavite na [ONLY LID] ali [SEAT & LID].

Straniščni pokrov ni pravilno sestavljen.

🔗 Pravilno [sestavite straniščni pokrov](#).

Zgomji senzor telesa je blokiran ali umazan.

🔗 Očistite senzor ali odstranite vse predmete, ki lahko blokirajo senzor.

Na vrh > Reševanje težav > Funkcija samodejnega odpiranja in zapiranja pokrova/deske > Pokrov se premika, čeprav ni nikogar blizu stranišča

Pokrov se premika, čeprav ni nikogar blizu stranišča

Zgornji senzor telesa je izpostavljen neposredni sončni svetlobi.

🔗 Ne izpostavljajte senzorja neposredni sončni svetlobi.

Zgornji senzor telesa je blokiran ali umazan.

🔗 Očistite senzor ali odstranite vse predmete, ki lahko blokirajo senzor.

Pokrov ostane odprt

Zgornji senzor telesa je blokiran ali umazan.

🔧 Očistite senzor ali odstranite vse predmete, ki lahko blokirajo senzor.

Pametni telefon ne more vzpostaviti povezave s straniščem

Stranišče je že povezano z drugim pametnim telefonom.

🔗 Pritisnite gumb ■ (ustavi), da prekinete trenutno povezavo Bluetooth. Nato znova zaženite aplikacijo in še enkrat izvedite vzpostavljanje povezave.

Pametnega telefona ni mogoče povezati s straniščem

Blizu stranišča so nameščeni kovinski deli.

🔗 Odstranite kovinske dele.

V aplikaciji je izbrano drugo stranišče.

🔗 Potrdite tri piske, ko povezujete pametni telefon s straniščem.

Ni mogoče vzpostaviti povezave s straniščem ali upravljati stranišča z uporabo aplikacije

Informacije o vzpostavljanju povezave niso registrirane na stranišču.

🔗 Znova opravite vzpostavljanje povezave v naslednjih primerih: ob prvi uporabi aplikacije, če ste pametni telefon zamenjali z novejšim, če ste aplikacijo uporabili na drugačnem stranišču.

Pametni telefon ste zamenjali z novejšim.

🔗 Prenesite in namestite aplikacijo ter znova izvedite vzpostavljanje povezave. Upoštevajte, da podatkov, shranjenih s prejšnjim pametnim telefonom ni mogoče obnoviti.

Stranišče je že povezano z drugim pametnim telefonom.

🔗 Pritisnite gumb ■ (ustavi), da prekinete trenutno povezavo Bluetooth. Nato znova zaženite aplikacijo in še enkrat izvedite vzpostavljanje povezave.

Straniščni pokrov je zaprt.

🔗 Odprite straniščni pokrov in znova zaženite aplikacijo.

Vzpostavljena je povezava z 8 pametnimi telefoni.

🔗 Če je vzpostavljena povezava z več kot 8 pametnimi telefoni, je treba pametni telefon z najstarejšo informacijo o vzpostavljanju povezave znova povezati.

Funkcija pametnega telefona Bluetooth je izklopljena.

🔗 V pametnem telefonu vklopite funkcijo Bluetooth.

Voda kaplja po spodnji strani stranišča

Vlažnost je visoka, nastaja kondenzat.

👉 Pogosto obrišite vodne kaplje. Prav tako ustrezno prezračujte straniščni prostor.

Zapiralo šobe se ne zapre

🔗 To ni težava. Med vsrkavanjem vonjav ostane zapiralo šobe odprto.

Smernice

V tem poglavju GROHE ponuja nekaj splošnih smernic glede čiščenja tega izdelka. Upoštevajte, da obstaja nekaj čistilnih izdelkov, ki jih ne smete uporabljati.

GROHE kot splošno pravilo za ta izdelek priporoča uporabo tekočih univerzalnih čistil.

Čistilno orodje

Mehka krpa: uporabite stare brisače, majice ipd., ki jih razrežite na primerno velikost.

☞ Za straniščno desko, prevleke za pokrov, stranišče

Goba: uporabite mehko penasto gobo.

☞ Za vrhe šob

Straniščna krtača (ne ostra): uporabite krtačo z mehкими ščetinami.

☞ Za straniščno školjko

Gumijaste rokavice: uporabite jih, da preprečite nastajanje grobe kože na rokah.

Zavihajte robove rokavic, da preprečite vstop vode in čistila.

Čistilo

Nevtralno čistilo za stranišča/neabrazivno čistilo: odstranjuje rumenkasto in/ali črnkasto umazanijo v straniščni školjki.

☞ Keramični deli

NOTE:

- Straniščna školjka je izdelana iz materiala, ki se imenuje AQUA CERAMIC. Da bi optimizirali učinek materiala AQUA CERAMIC, ne uporabljajte naslednjih čistil in orodja:
 - »klorirane vrste« alkalnih čistil
 - abrazivnih čistil
 - ostrih krtač



- Ko čistite stranišče, nastavite [\[AUTO FLUSH\]](#) in [\[AUTO OPEN/CLOSE\]](#) na [OFF], da ne bi prišlo do napačnega zaznavanja.

Straniščna deska, pokrov, prevleke in daljinski upravljalnik (plastični deli)

Navlažite mehko krpo in obrišite površine.



GROHE priporoča pogosto čiščenje stranišča, da se prepreči nabiranje umazanije na straniščnih površinah.

Brisanje z vlažno krpo preprečuje tudi statično elektriko, ki lahko pritegne prašne delce in povzroča črnkasto umazanijo.

NOTE:

- Ne uporabljajte suhe krpe ali toaletnega papirja za brisanje površin, ker lahko nastanejo praske.
- Ko čistite daljinski upravljalnik, izklopite napajanje stranišča, da ne pride do napačnega zaznavanja.

Odstranitev pokrova zaradi čiščenja

Stranišni pokrov je mogoče zlahka odstraniti. To je uporabno pri čiščenju tečaja, ki je navadno skrit, ali celotnega straniščne pokrova.

Odstranitev straniščne pokrova

1. Izključite napajanje stranišča tako, da pritisnete gumb za vklop na stranišču.
2. Odprite pokrov.

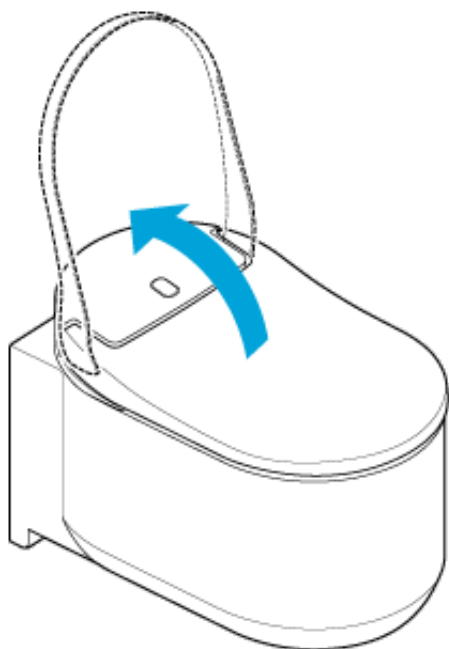

3. Povlecite zapaha na vsaki strani pokrova navzgor.

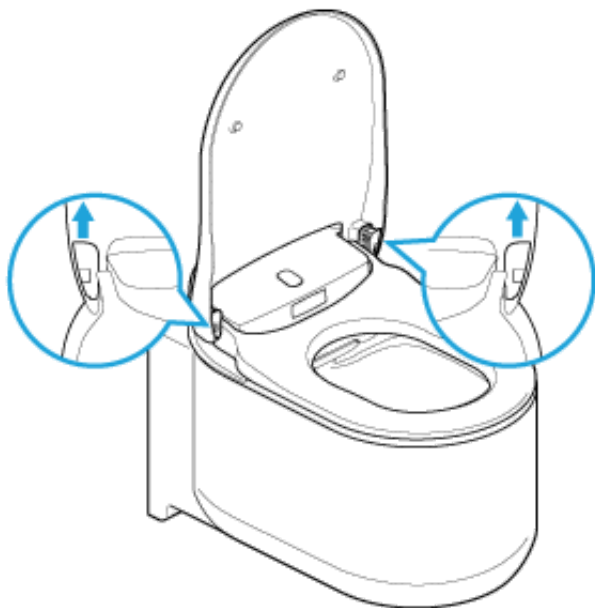

4. Zaprite pokrov.

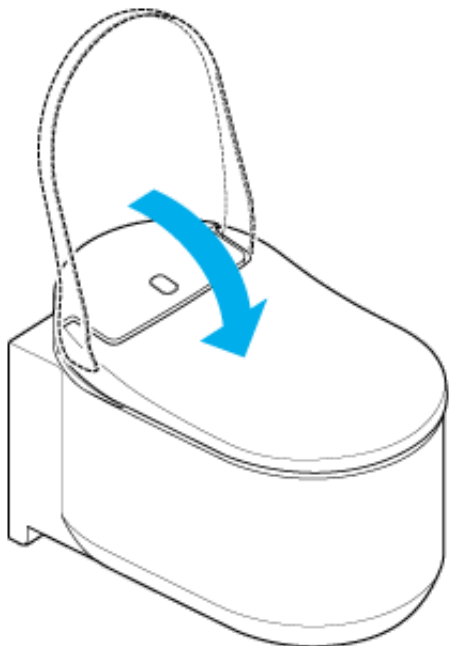

5. Dvignite pokrov z obema rokama.

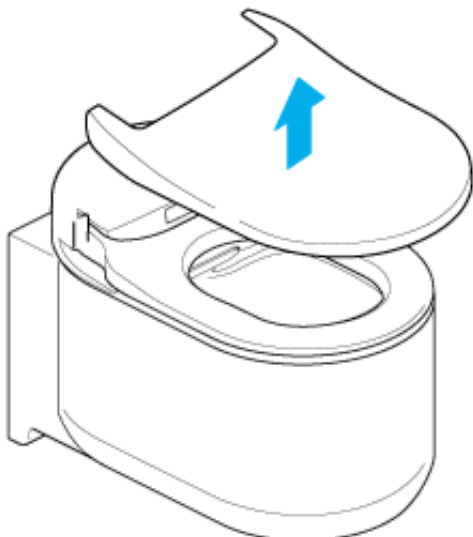

Sestavljanje straniščnega pokrova

1. Namestite pokrov na stranišče.

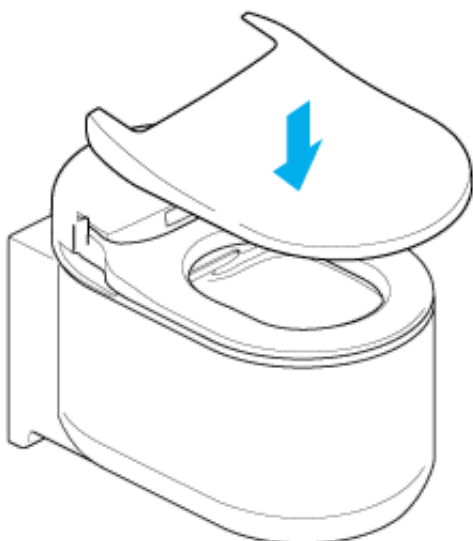

2. Odprite pokrov.

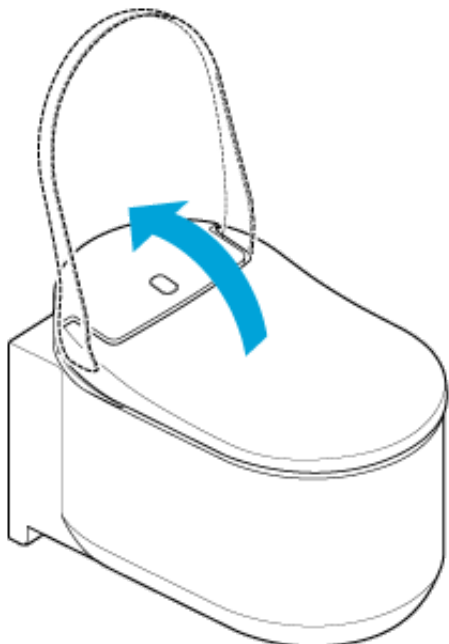

3. Povlecite zapaha navzdol.

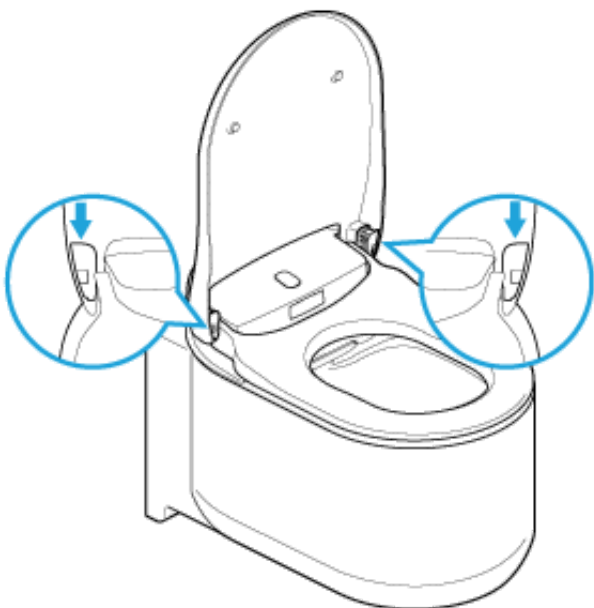

4. Vklopite napajanje stranišča tako, da pritisnete gumb za vklop na stranišču.

NOTE:

- Ko odstranujete straniščni pokrov, izklopite napajanje stranišča. Če tega ne storite, se lahko poškodujejo elektronski deli v sedežni enoti.
- Ne uporabljajte čezmerne sile na pokrovu, ker ga lahko poškodujete.
- Ne odpirajte straniščne deske, kadar je pokrov odstranjen, ker se lahko straniščna deska opraska ali poškoduje.
- Ne uporabljajte stranišča z odstranjenim pokrovom.

Straniščna školjka (keramični deli)

Straniščna školjka je izdelana iz materiala, ki se imenuje AQUA CERAMIC.

- Očistite školjko z vodo ali toplo vodo in uporabite mehko krtačo ali gobo, namočeno v nevtralno čistilo.

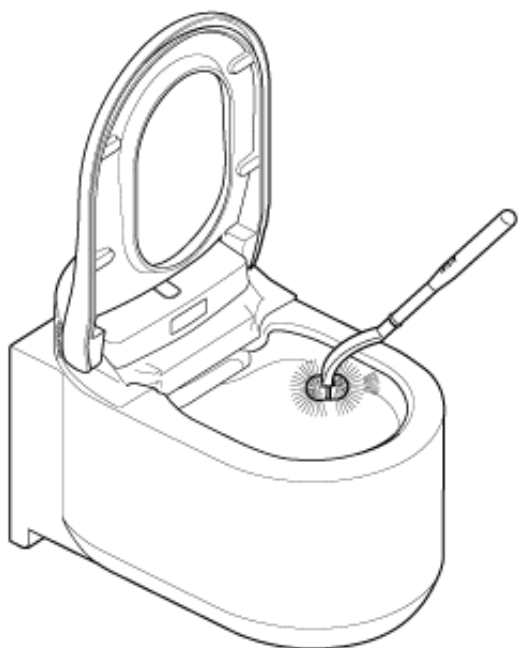

NOTE:

- Ne uporabljajte kloriranih čistil, kislinskih čistil ali razkužil, ker lahko plinski hlapi poškodujejo ta izdelek ali povzročijo napake.
- Ne uporabljajte vroče vode, ker lahko poškoduje stranišče.
- Ne uporabljajte ostre krtače in abrazivnega čistila, ker lahko pokvarijo učinek površinske glazure Hyper Clean.

Zapiralo šobe/filter za vsrkavanje vonjav

Čiščenje zapirala šobe

NOTE:

- Izogibajte se čiščenju s suho krpo ali toaletnim papirjem, ker to povzroča praske.
- Izogibajte se ostrim krtačam in abrazivnim čistilom.
- Upoštevajte, da ima zapiralo šobe zgornji del in spodnji del.
- Ne uporabljajte čezmerne sile na zapiralo šobe, ker ga lahko poškodujete.

Za lažje čiščenje lahko zapiralo šobe odstranite. Poglejte spodnjo sliko.

1. Zapiralo šobe odprete tako, da upoštevate postopek »[Ročno čiščenje šobe](#)«.
2. Odstranite zapiralo šobe.

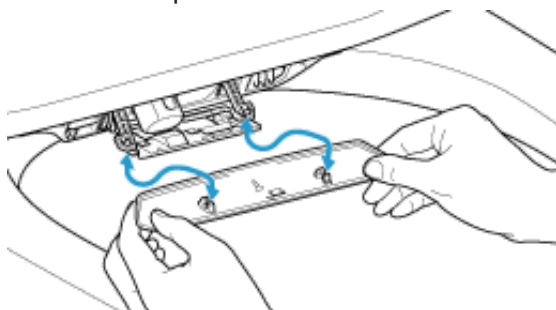

3. Zapiralo šobe očistite z mehko krpo.
4. Pritrdite zapiralo šobe tako, da zaslišite klik.
5. Pri zapiranju zapirala šobe upoštevajte postopek »[Ročno čiščenje šobe](#)«.

Čiščenje filtra za vsrkavanje vonjav

1. Zapiralo šobe odprete tako, da upoštevate postopek »[Ročno čiščenje šobe](#)«.
2. Izvlecite filter za vsrkavanje vonjav.

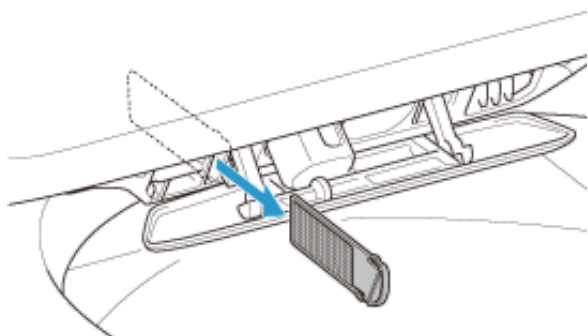

3. Operite ga pod tekočo vodo.

4. Nato ga posušite in potisnite v zarezo.

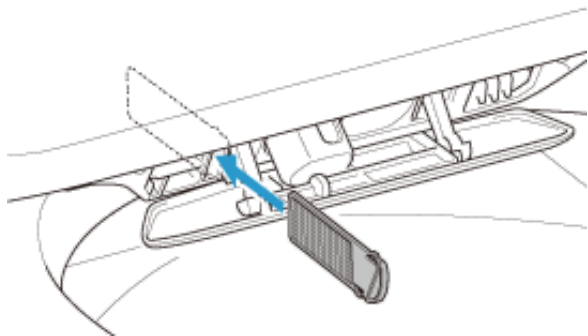

5. Pri zapiranju zapirala šobe upoštevajte postopek »[Ročno čiščenje šobe](#)«.

Šoba

Čiščenje šobe z daljinskim upravljalnikom

Za čiščenje šobe med uporabo stranišča (ko sedite na deski) z daljinskim upravljalnikom upoštevajte spodnji postopek.

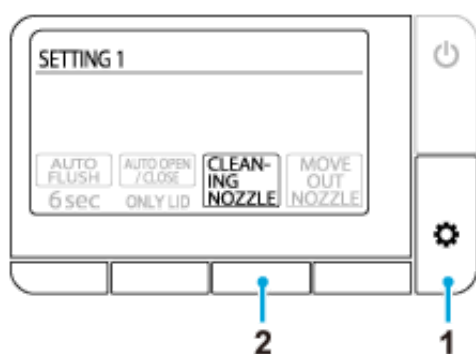

1. Večkrat zapored pritisnite gumb (nastavi/naprej), dokler se ne pojavi zaslon [SETTING1].
2. Pritisnite gumb pod [CLEANING NOZZLE].

Šoba ostane skrita znotraj školjke in se čisti približno 15 sekund.

Ročno čiščenje šobe

Šobe lahko očistite ročno (denimo podrgnete te dele z gobo, da očistite madeže). Upoštevajte spodnje postopke, da razkrijete šobe za čiščenje.

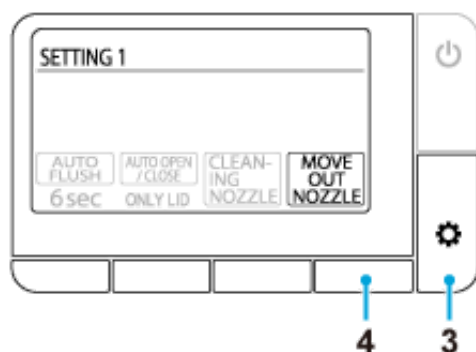

1. Nastavite [\[AUTO FLUSH\]](#) in [\[AUTO OPEN/CLOSE\]](#) na [OFF], da onemogočite ti funkciji.
2. Dvignite pokrov in desko.
3. Večkrat zapored pritisnite gumb (nastavi/naprej), dokler se ne pojavi zaslon [SETTING1].
4. Pritisnite gumb pod [MOVE OUT NOZZLE].

Vsakič, ko pritisnete gumb, straniščna enota deluje v naslednjem vrstnem redu. Prha prav tako ne deluje v tem stanju.

Prvi pritisk: razkrije se šoba za umivanje zadaj

Drugi pritisk: razkrije se šoba za umivanje spredaj, potem ko se šoba za umivanje zadaj umakne

Tretji pritisk: zapiralo šobe se odpre, potem ko se šoba za umivanje spredaj umakne

Četrti pritisk: zapiralo šobe se zapre

5. Očistite šobe.

6. Vrnite nastavitve [\[AUTO FLUSH\]](#) in [\[AUTO OPEN/CLOSE\]](#).

NOTE:

- Ne uporabljajte čezmerne sile na šobah, ker lahko s tem povzročite poškodbo.
- Šob ne vlecite in ne potiskajte. Šoba se ne umakne in lahko pride do okvare.
Če pomotoma povlečete ali potisnete šobo, izklopite napajanje stranišča tako, da pritisnete na gumb za vklop na stranišču, nato po 10 sekundah znova vklopite napajanje.
- Ne čistite šob z zobnimi krtačkami.

Opozorila glede uporabe Bluetooth®

Sedežna enota in daljinski upravljalnik naj bosta stran od naprav, ki oddajajo radijske valove

Imejte sedežno enoto in daljinski upravljalnik čim dlje stran od naslednjih naprav, da preprečite škodljiv učinek, ki ga povzročajo motnje radijskih valov:

- mikrovalovnih pečic,
- brezžičnih naprav v lokalnem omrežju,
- naprav, združiteljnih z Bluetooth®, razen pametnih telefonov,
- drugih naprav, ki oddajajo radijske valove v pasovni širini 2,4 GHz (digitalni brezžični telefoni, brezžične radijske naprave, igralne palice, periferne naprave osebnega računalnika itd.)
- če nosite vsadni kardioverter defibrilator (srčni spodbujevalnik), hranite daljinski usmerjevalnik najmanj 22 cm stran od vsadka.

Poprodajne storitve

1. Preden zahtevate strokovno popravilo

Če težav ne morete rešiti z upoštevanjem korakov v [»Reševanju težav«](#), stopite v stik s podjetjem GROHE za nadaljnja navodila. S podjetjem GROHE stopite v stik tudi v naslednjih primerih:

- če imate nadaljnja vprašanja, ki niso obravnavana v tem priročniku,
- če je poškodovan napajalni kabel,
- če se napajalni kabel pregreva.

Če zgoraj navedene primere pustite, kot so, lahko pride do nepričakovane nezgode. Poskrbite za to, da se posvetujete s podjetjem GROHE.

NOTE:

- Nikoli ne razstavljajte in ne spreminjajte tega izdelka, ker lahko to povzroči električni udar, požar in/ali poškodbe. Poleg tega boste z razstavljanjem izdelka razveljavili garancijo.
- Če voda curlja iz sedežne enote ali vodovoda, izklopite napajanje stranišča tako, da pritisnete na gumb za vklop na stranišču, ker lahko sicer pride do električnega udara, požara ali razlitja vode po tleh.
- Če sta poškodovani sedežna enota ali napajalni kabel (pojavi se nenavaden zvok, vonj, dim, visoka temperatura, razpoka ali puščanje vode), takoj izklopite napajanje stranišča tako, da pritisnete na gumb za vklop na stranišču in poskrbite za popravilo. Nikoli ne uporabljajte poškodovanih delov, ker lahko pride do električnega udara ali požara.

2. Poglejte garancijski list

Temu izdelku je priložen garancijski list. Poskrbite, da boste natančno prebrali garancijsko izjavo, ki jo najdete v garancijskem listu, priloženem temu izdelku. Shranite dokazilo o nakupu (običajno je to račun prodajalca GROHE) na mestu, kjer ga boste zlahka našli.

Garancijska doba je 5 let od datuma nakupa.

Preberite garancijsko izjavo, da boste izvedeli, kateri deli so zajeti v garancijo in kateri deli niso.

3. Zahtevanje popravila

ČE IMATE KAKRŠNA KOLI VPRAŠANJA ALI ČE DELI NISO POŠKODOVANI IN NE MANJKAJO, NE STOPAJTE V STIK S PRODAJALNO IN NE VRAČAJTE TEGA IZDELKA. STOPITE V STIK Z LOKALNIM PREDSTAVNIKOM STORITEV ZA STRANKE. POSKRBELI BOMO ZA VSA VPRAŠANJA IN TEŽAVE, KI JIH BOSTE IMELI.

V okviru garancijske dobe

Kadar zahtevate garancijsko storitev, pripravite naslednje podatke.

Zunaj garancijske dobe

Kadar se zahteva storitev zunaj garancijske dobe, je za strošek storitve odgovoren lastnik izdelka. Stroški storitve vključujejo plačilo tehničnega servisa, potne stroške in ceno delov.

Podrobnosti, ki jih boste morali povedati

1. svoje kontaktne podatke (npr. ime, naslov, telefon),
2. serijsko številko
(Poglejte opozorilno nalepko na zadnji strani pokrova.)
3. Datum namestitve
(Poglejte garancijski list.)
4. Razlog, zakaj zahtevate storitev

Stik

Prodajalec GROHE/Storitve za stranke GROHE

D
☎ +49 571 3989 333
impressum@grohe.de

A
☎ +43 1 68060
info-at@grohe.com

AUS
Argent Sydney
☎ +(02) 8394 5800
Argent Melbourne
☎ +(03) 9682 1231

B
☎ +32 16 230660
info.be@grohe.com

BG
☎ +359 2 9719959
grohe-bulgaria@grohe.com

CAU
☎ +99 412 497 09 74
info-az@grohe.com

CDN
☎ +1 888 6447643
info@grohe.ca

CH
☎ +41 448777300
info@grohe.ch

CN
☎ +86 21 63758878

CY
☎ +357 22 465200
info@grome.com

CZ
☎ +420 277 004 190
grohe-cz@grohe.com

DK
☎ +45 44 656800
grohe@grohe.dk

E
☎ +34 93 3368850
grohe@grohe.es

EST
☎ +372 6616354
grohe@grohe.ee

F
☎ +33 1 49972900
marketing-fr@grohe.com

FIN
☎ +358 10 8201100
teknocalor@teknocalor.fi

GB
☎ +44 871 200 3414
info-uk@grohe.com

GR
☎ +30 210 2712908
nsapountzis@ath.forthnet.gr

H
☎ +36 1 2388045
info-hu@grohe.com

HK
☎ +852 2969 7067
info@grohe.hk

I
☎ +39 2 959401
info-it@grohe.com

IND
☎ +91 124 4933000
customercare.in@grohe.com

IS
☎ +354 515 4000
jonst@byko.is

J
☎ +81 3 32989730
info@grohe.co.jp

KZ
☎ +7 727 311 07 39
info-cac@grohe.com

LT
☎ +372 6616354
grohe@grohe.ee

LV
☎ +372 6616354
grohe@grohe.ee

MAL
☎ +1 800 80 6570
info-singapore@grohe.com

N
☎ +47 22 072070
grohe@grohe.no

NL
☎ +31 79 3680133
vragen-nl@grohe.com

NZ
☎ +09/373 4324

P
☎ +351 234 529620
commercial-pt@grohe.com

PL
☎ +48 22 5432640
biuro@grohe.com.pl

RI
☎ +62 21 2358 4751
info-singapore@grohe.com

RO
☎ +40 21 2125050
info-ro@grohe.com

ROK
☎ +82 2 559 0790
info-singapore@grohe.com

RP
☎ +63 2 8041617

RUS
☎ +7 495 9819510
info@grohe.ru

S
☎ +46 771 141314
grohe@grohe.se

SGP
☎ +65 6 7385585
info-singapore@grohe.com

SK
☎ +420 277 004 190
grohe-cz@grohe.com

T
☎ +66 2610 3685
info-singapore@grohe.com

TR
☎ +90 216 441 23 70
GroheTurkey@grome.com

UA
☎ +38 44 5375273
info-ua@grohe.com

USA
☎ +1 800 4447643
us-customerservice@grohe.com

VN
☎ +84 8 5413 6840
info-singapore@grohe.com

AL **BIH** **HR** **KS**
ME **MK** **SLO** **SRB**
☎ +385 1 2911470
adria-hr@grohe.com

**Eastern Mediterranean,
Middle East - Africa
Area Sales Office:**
☎ +357 22 465200
info@grome.com

IR **OM** **UAE** **YEM**
☎ +971 4 3318070
grohedubai@grome.com

Far East Area Sales Office:
☎ +65 6311 3600
info@grohe.com.sg

Uvod

O ovom priručniku	
Pročitajte prije rukovanja	1264
Upravljanje i gumbi	
Glavna jedinica	1265
Jedinica za daljinsko upravljanje	1267

Način uporabe

Opća uporaba	
Popis na zaslonu	1269
Osnovni protok	1272
Pranje	1274
Sušenje toplim zrakom	1276
Izvođenje radnji uporabom aplikacije za pametni telefon	1277
Postavke	
Funkcija automatskoga podizanja i spuštanja poklopca/sjedala zahodske školjke	1280
Funkcija automatskoga ispiranja (NEOBVEZNA)	1281
Funkcija uklanjanja neugodnih mirisa	1282
Funkcija noćnoga svjetla	1283
Zvuk rukovanja gumbima	1284
Postavka LED žaruljica gumba za zaustavljanje	1285
Mijenjanje jezika	1286
Vraćanje na početne postavke	1287

Problemi

Sve funkcije	
Funkcije ne rade	1288
Jedinica za daljinsko upravljanje ne radi	1289
Pranje	
Nema mlaza vode	1290
Treba vremena dok mlaz vode potekne	1291
Voda nije topla	1292
Prenizak tlak vode	1293
Nestabilan zatvarač mlaznice	1294
Pogrešan smjer pranja	1295
Zvuk grgljanja čuje se iz sjedala	1296
Uklanjanje neugodnih mirisa	
Ventilator za uklanjanje neugodnih mirisa stalno radi	1297
Ne radi ventilator za uklanjanje neugodnih mirisa	1298
Slabiji učinci uklanjanja neugodnih mirisa	1299
Automatsko ispiranje	
Zahodska školjka ne ispiri se automatski	1300
Slab protok vode ili zahodska školjka nije u potpunosti isprana	1301
Začepljena zahodska školjka	1302
Sušenje	
Ne radi funkcija sušenja	1303
Zrak nije topao	1304
Iznenadni prekid toplog zraka	1305
Funkcija automatskoga podizanja i spuštanja poklopca/sjedala zahodske školjke	
Sjedalo zahodske školjke spušta se prebrzo	1306
Sjedalo i poklopac ne podižu se i ne spuštaju automatski	1307
Poklopac sjedala miče se iako nema nikoga blizu zahodske školjke	1308
Poklopac sjedala ostaje podignut	1309
Aplikacija za pametni telefon	
Ne možete povezati pametni telefon sa zahodskom školjkom	1310
Ne možete priključiti pametni telefon na zahodsku školjku	1311
Ne možete se priključiti na zahodsku školjku ili izvoditi radnje zahodske školjke koristeći se aplikacijom	1312

Razno

Kapljice vode na donjoj strani zahodske školjke	1313
Ne zatvara se zatvarač mlaznice	1314

Čišćenje

Prije čišćenja

Smjernice	1315
-----------------	------

Čišćenje

Sjedalo zahodske školjke, poklopac, presvlake i jedinica za daljinsko upravljanje (plastični dijelovi).....	1316
Uklanjanje poklopca radi čišćenja	1317
Zahodska školjka (keramički dijelovi)	1320
Zatvarač mlaznice/filtar za uklanjanje neugodnih mirisa	1321
Mlaznica	1323

Važna obavijest

O tehnologiji Bluetooth®

Mjere opreza pri uporabi tehnologije Bluetooth®	1325
---	------

Usluge nakon prodaje

Usluge nakon prodaje	1326
Kontakt	1328

Pročitajte prije rukovanja

Za pravilnu uporabu ovoga proizvoda, molimo pažljivo pročitajte ovaj priručnik i »Kratki priručnik za uporabu« u papirnatom izdanju prije početka njegove uporabe.

Nepridržavanje sigurnosnih mjera opreza opisanih u »KRATKOM PRIRUČNIKU ZA UPORABU« u papirnatom izdanju (isporučuje se s ovim priručnikom) može uzrokovati nastanak ozbiljnih nezgoda u određenim okolnostima.

Svaka od ovih stavki iznimno je važna za sigurnost i treba ih se strogo pridržavati.

Ako dođe do nezgode koja je prouzrokovana nepravilnom uporabom, poduzeće GROHE ne snosi nikakvu odgovornost za nastala oštećenja.

Glavna jedinica

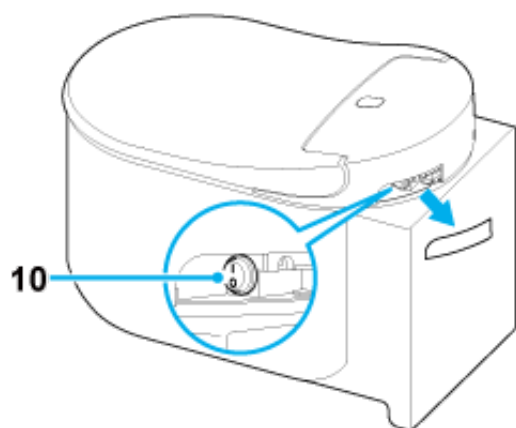
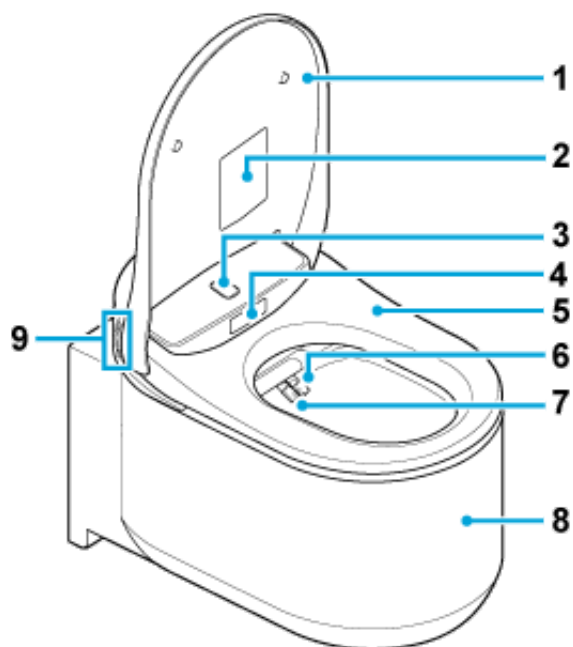

- 1 Poklopac sjedala zahodske školjke
- 2 Naljepnica kojom se upozorava na oprez
*Ne uklanjajte ovu naljepnicu.
- 3 Osjetnik za gornji dio tijela
- 4 Osjetnik za donji dio tijela
- 5 Sjedalo zahodske školjke
- 6 Mlaznica (za stražnje pranje)
- 7 Mlaznica (za prednje pranje)
- 8 Zahodska školjka

9 Funkcijski gumbi

 : Prednje pranje (za žene)

 : Stražnje pranje

 : Namještanje snage mlaza +

 : Namještanje snage mlaza -

10 Gumb za uključivanje i isključivanje

NOTE:

- Za ručno ispiranje zahodske školjke, pritisnite gumb za ispiranje na zidu.

Jedinica za daljinsko upravljanje

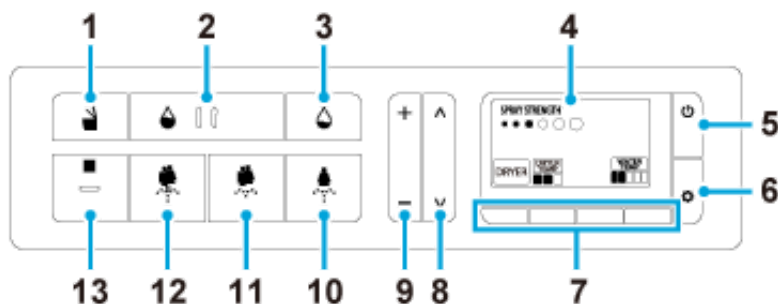

- 1 Gumb za podizanje/spuštanje sjedala zahodske školjke
- 2 Gumb za ispiranje (veliko) (NEOBVEZAN)*
- 3 Gumb za ispiranje (malo) (NEOBVEZAN)*
- 4 Zaslona
- 5 Gumb za uključivanje i isključivanje/početni prikaz
- 6 Gumb za potvrdu/dalje
- 7 Funkcijski gumbi
- 8 Gumbi za namještanje položaja mlaznice
- 9 Gumbi za namještanje snage mlaza
- 10 Gumb za prednje pranje (za žene)
- 11 Gumb za blago stražnje pranje
- 12 Gumb za stražnje pranje
- 13 Gumb za zaustavljanje

*Ovi su gumbi uporabljivi samo kada vodokotlić poduzeća GROHE posjeduje funkciju automatskoga ispiranja.

NOTE:

- Zaslona »ISKLJUČENO« prikazuje se kada se napajanje prekine pritiskom gumba (uključivanje i isključivanje/početni prikaz).
- Ako se nijedna radnja ne obavi u rasponu od 30 sekundi, zaslon se vraća na početni izbornik. U ovom slučaju izvedite radnju od početka.
- Zaostale slike mogu se prikazati na zaslonu kada se jedinica za daljinsko upravljanje upotrebljava pri niskim temperaturama. Nije riječ o kvaru. Prikaz zaslona vraća se u normalno stanje kada temperatura poraste na normalnu razinu.

- Zaslom povremeno može prikazivati obrnuti crno-bijeli zaslon. Nije riječ o kvaru.

Zamjena baterija jedinice za daljinsko upravljanje.

Zamijenite baterije novima kada se na zaslonu prikažu pokazivač  ili poruka »Replace the battery«.

1. Uklonite vijak i podlošku iz jedinice za daljinsko upravljanje.

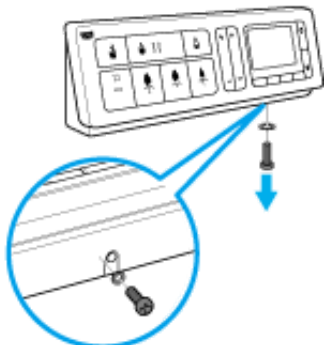

2. Izvucite jedinicu za daljinsko upravljanje iz držača.

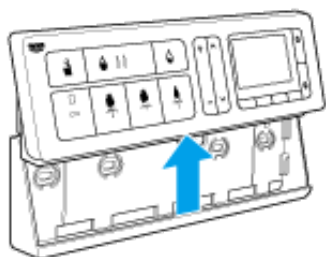

3. Uklonite stražnji poklopac i zamijenite baterije dvjema novima (dvije alkalne baterije 1,5 V AA).

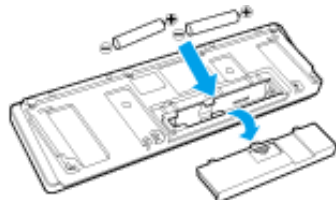

4. Pričvrstite stražnji poklopac i vratite jedinicu za daljinsko upravljanje u njen držač, a zatim je pričvrstite podloškom i vijkom.

NOTE:

- Ne dodirujte gumbe na jedinici za daljinsko upravljanje kada zamjenjujete baterije.
- Okomite linije mogu se prikazati na zaslonu kada se baterije uklone. Nije riječ o kvaru. Ove okomite linije nestaju kada se baterije umetnu u daljinski upravljač.

Popis na zaslonu

Početni izbornik

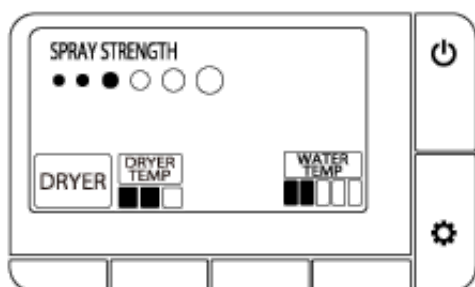

Za vrijeme pranja

Stražnje pranje

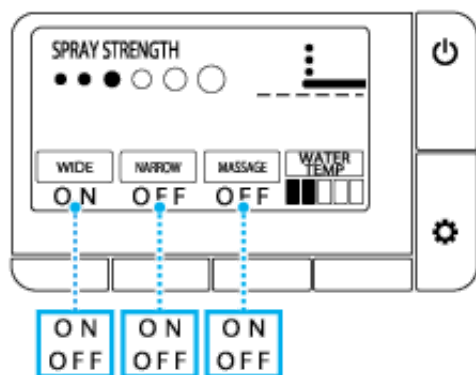

Prednje pranje

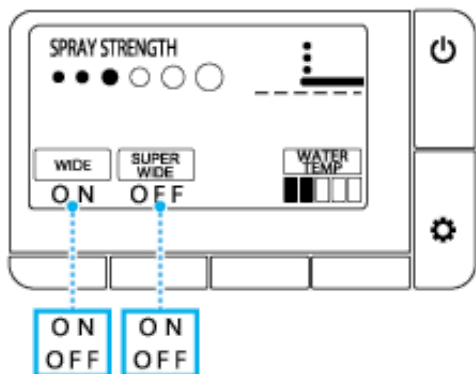

Zaslon za namještanje

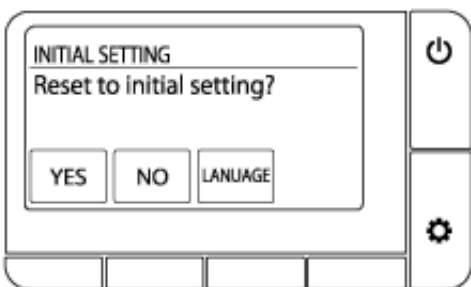
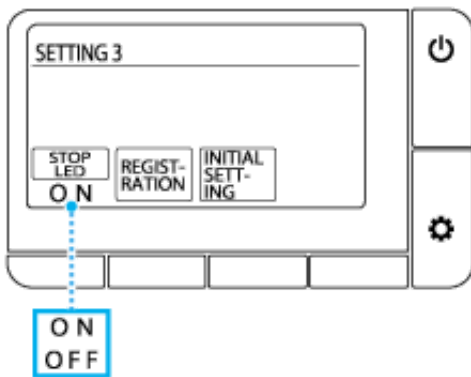
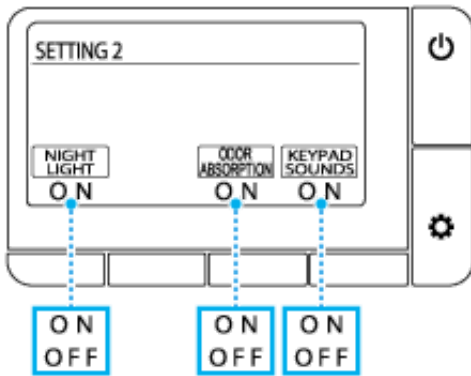
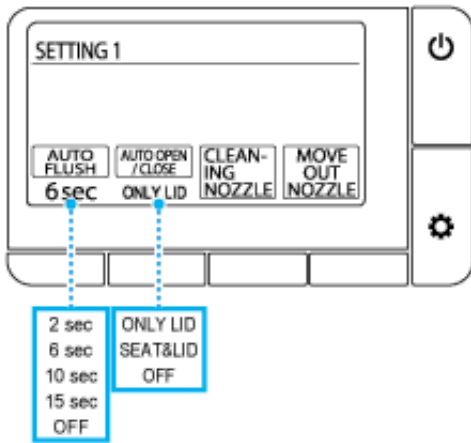

Odabir jezika

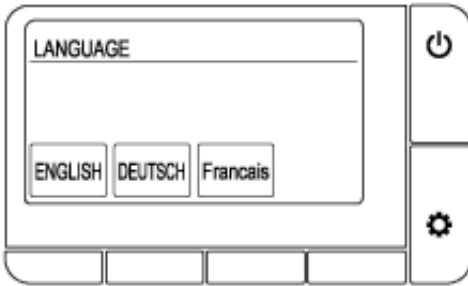

Poruka o pogrešci

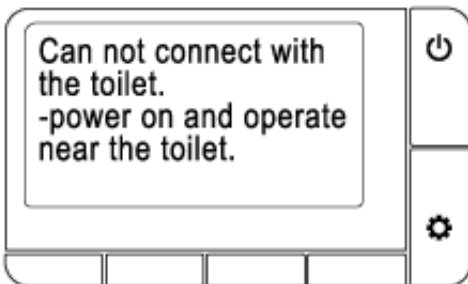
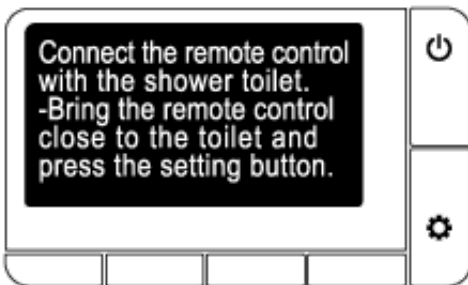
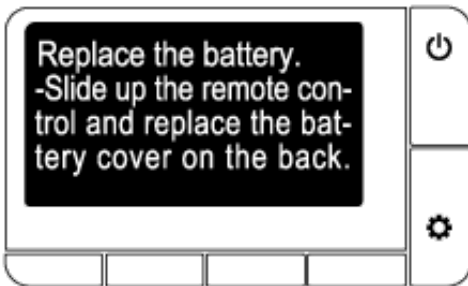
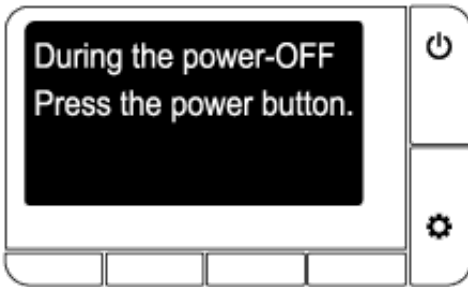





Osnovni protok

1. Stanite ispred sjedala zahodske školjke.
Poklopac sjedala zahodske školjke podiže se automatski.



NOTE:

- Sjedalo se podiže pritiskom gumba  (podizanje/spuštanje).

2. Sjednite na sjedalo zahodske školjke i počinite postupak uklanjanja neugodnih mirisa.
3. Pritisnite gumb  (stražnje pranje), gumb  (blago stražnje pranje) ili gumb  (prednje pranje za žene) da biste pokrenuli postupak pranja.

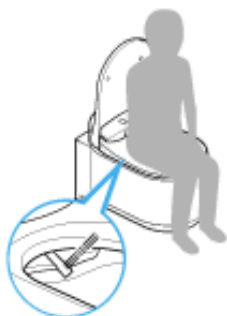

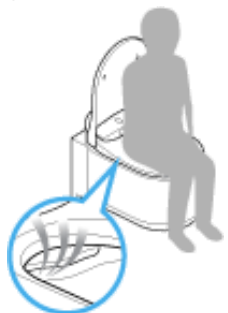

Da biste prekinuli pranje, pritisnite gumb  (zaustavljanje).

4. Pritisnite gumb ispod pokazivača [DRYER] za sušenje toplim zrakom. Da biste prekinuli sušenje, pritisnite gumb  (zaustavljanje).





5. Odmaknite se od zahodske školjke.

- Automatsko ispiranje: ispiranje počinje automatski.
- Daljinsko ispiranje: pritisnite gumb  (ispiranje/veliko) ili gumb  (ispiranje/malo).
- Ručno ispiranje: pritisnite gumb za ispiranje na zidu.



NOTE:

- Funkcija automatskoga ispiranja raspoloživa je samo za vodokotliće poduzeća GROHE s funkcijom automatskoga ispiranja.
- Gumbi  /  jedinice za daljinsko upravljanje uporabljivi su samo kad je ugrađen vodokotlić poduzeća GROHE s funkcijom automatskoga ispiranja.

6. Ustanite sa zahodske školjke.

Poklopac sjedala zahodske školjke se spušta. Poklopac sjedala zahodske školjke spušta se otprilike 1 minutu nakon što ustanete sa zahodske školjke.

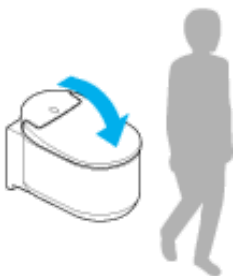

NOTE:

- Sjedalo se spušta pritiskom gumba  (podizanje/spuštanje).

Pranje

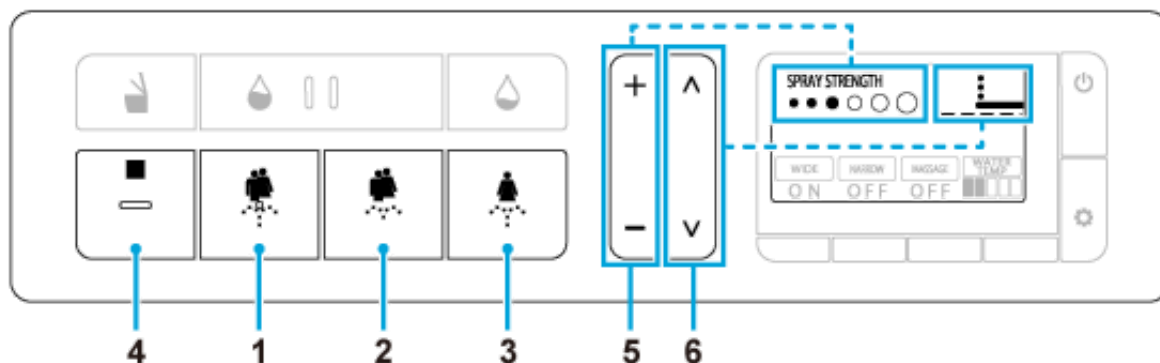

- 1 gumb (stražnje pranje): pranje stražnjega dijela
- 2 gumb (blago stražnje pranje): blago pranje stražnjega dijela
- 3 Gumb (prednje pranje za žene): pranje prednjega dijela
- 4 gumb (zaustavljanje): prekid pranja
- 5 Gumb za namještanje jačine mlaza (+/-): namještanje tlaka mlaza (6 razina) za vrijeme pranja
- 6 Gumb za namještanje položaja mlaznice (^/ v): namještanje položaja mlaznice (5 razina: početna postavka/2 razine naprijed/2 razine natrag) za vrijeme pranja

Dodatne radnje

Pritisnite gumbе ispod pokazivača na zaslonu za vrijeme pranja.

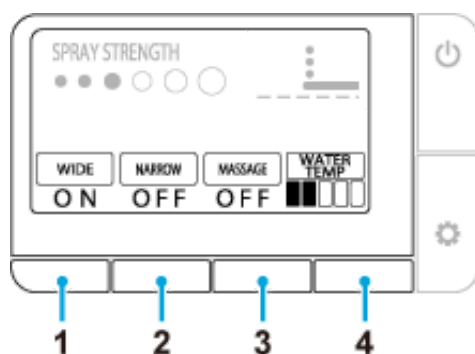

- 1 [WIDE] (): pomicanje mlaznice naprijed i natrag radi pranja velikoga područja
- 2 [SUPER WIDE] (): pranje većega područja
[NARROW] (): pomicanje naprijed i natrag po području manjeg opsega
- 3 [MASSAGE] (): izmjenjivanje dvije razine tlaka vode radi efekta masaže
- 4 [WATER TEMP] (): namještanje temperature vode (6 razina: Isključeno (temperatura vode),

Niska (otprilike 28 °C) do Visoka (otprilike 40 °C))

NOTE:

- Ne može se izvoditi funkcija pranja ako se ne sjedi na sjedalu zahodske školjke
- Pranje se zaustavlja automatski nakon 2 minute. No, ova funkcija može se produžiti do 6 minuta ako se za vrijeme pranja upotrebljava masažna funkcija i slično.
- Voda izlazi iz točke blizu mlaznica nakon što sjednete na sjedalo zahodske školjke ili neposredno prije ili poslije funkcije pranja. Nije riječ o kvaru.
- Temperatura vode za pranje može pasti na razinu manju od očekivane ako je temperatura dobavljene vode iznimno niska, na primjer zimi.
- Da bi voda manje prskala za vrijeme upotrebe funkcije pranja, sjednite bliže stražnjem dijelu sjedala zahodske školjke.
- Pranje se zaustavlja pri ispiranju zahodske školjke. Ne može se upotrebljavati funkcija pranja za vrijeme ispiranja zahodske školjke.
- Izbjegavajte dugotrajno pranje. Ne upotrebljavajte ovu funkciju za pranje unutarnjih dijelova rektuma, vagine ili uretre.
- Ne upotrebljavajte ovu funkciju za poticanje kretanja crijeva. Također, nemojte namjerno prazniti crijeva za vrijeme upotrebe ove funkcije.
- Ne upotrebljavajte ovu funkciju ako osjećate bol u intimnim dijelovima ili imate upalu.
- Kad je korisnik podvrgnut liječničkom tretmanu intimnih dijelova, slijedite upute liječnika pri uporabi ove funkcije.

Sušenje toplim zrakom



- 1 [DRYER]: pritisnite gumb ispod ovog pokazivača za uporabu funkcije sušenja
- 2 [DRYER TEMP]: pritisnite gumb ispod ovog pokazivača na zaslonu za vrijeme sušenja da biste namjestili temperaturu sušenja
 - ■ □ srednja (otprilike 40 °C)
 - ■ ■ visoka (otprilike 55 °C)
 - □ □ niska (sobna temperatura)
- 3 ■ (Zaustavljanje): zaustavlja funkciju sušenja

NOTE:

- Ako na zaslonu nije prikazan pokazivač [DRYER], pritisnite gumb (uključivanje i isključivanje/početni prikaz).
- Temperatura sušenja vraća se na početnu postavku kada se zaustavi funkcija sušenja.
- Funkcija sušenja zaustavlja se automatski nakon otprilike 4 minute.

Izvođenje radnji uporabom aplikacije za pametni telefon

Možete upravljati zahodskom školjkom koristeći se pametnim telefonom opremljenim tehnologijom Bluetooth®, aplikacijom »SENSIA ARENA«.

Instalacija aplikacije

Za OS Android

Potražite aplikaciju »SENSIA ARENA« na portalu Google Play i instalirajte je.



Za iOS

Potražite aplikaciju »SENSIA ARENA« u trgovini App Store i instalirajte je.



Uporaba aplikacije prvi put (početna postavka)

1. Otvorite aplikaciju.
2. Prikazat će se izjava o odricanju od odgovornosti, a zatim upute za uporabu ove aplikacije. Molimo pročitajte i potvrdite detalje te u tu svrhu dvaput dodirnite [Agree] i [Next].
3. Uključite funkciju Bluetooth na pametnom telefonu.

- **Za OS Android**

Dopustite pametnom telefonu priključivanje na zahodsku školjku kada se na zaslonu za odabir uređaja opremljenog tehnologijom Bluetooth pojavi poruka zahtjeva za priključivanje pomoću tehnologije Bluetooth. Tada se pojavljuje zaslon za odabir zahodske školjke.

- **Za iOS**

Uključite funkciju tehnologije Bluetooth u Postavci.

Povezivanje zahodske školjke s pametnim telefonom opremljenim tehnologijom Bluetooth®

1. Podignite poklopac sjedišta zahodske školjke.
2. Postavite jedinicu za daljinsko upravljanje na Početni izbornik i pritisnite gumb ispod [DRYER] i [WATER TEMP] istovremeno dulje od 2 sekunde.
3. Izvedite povezivanje u roku od 1 minute nakon gore spomenute radnje.

- **Za OS Android**

1. Otvorite aplikaciju »SENSIA ARENA« i dodirnite gornji dio zaslona.
Molimo malo pričekajte dok se ne pojavi poruka za priključivanje.
2. Kad se pojavi poruka zahtjeva za povezivanje pomoću tehnologije Bluetooth, potvrdite naziv uređaja »Shower toilet« i povežite.
Kod nekih modela pametnih telefona, otvorite ploču s obavijestima na vrhu zaslona i dodirnite gumb zahtjeva za postavke povezivanja.

- **Za iOS**

1. Otvorite aplikaciju »SENSIA ARENA« i dodirnite gornji dio zaslona.
Molimo malo pričekajte dok se ne pojavi poruka za priključivanje.
2. Kad se pojavi poruka zahtjeva za povezivanje pomoću tehnologije Bluetooth, potvrdite naziv uređaja »Shower toilet« i povežite.

Zahodska školjka proizvodi 3 zvučna signala kad povezivanje završi. Nakon završenog povezivanja, više nije potrebno izvesti ove korake pri svakom sljedećem priključenju.

NOTE:

- Molimo pripazite da vaš pametni telefon ne padne na zahodsku školjku. Poduzeće GROHE ne snosi odgovornost za bilo kakvo oštećenje nastalo na pametnom telefonu.
- Poduzeće GROHE ne jamči da će ova funkcija raditi na svim pametnim telefonima kompatibilnima s tehnologijom Bluetooth.
- Na zahodsku školjku moguće je istovremeno priključiti samo 1 pametni telefon.
- Zahodska školjka može pohraniti podatke o povezivanju do 7 pametnih telefona. Ako se poveže 8. pametni telefon, pametni telefon s najstarijim podacima o povezivanju mora se povezati ponovo.
- Kada je zahodska školjka priključena na pametni telefon, na jedinici za daljinsko upravljanje onemogućene su radnje koje se odnose na pranje (jačina mlaza, položaj mlaznice itd.). No, možete pritisnuti gumb ■ (zaustavljanje) za zaustavljanje pranja.
- Pritisnite gumb ■ (zaustavljanje) za prekid priključenja na tehnologiju Bluetooth.
- Kad upravljate zahodskom školjkom pomoću pametnog telefona, molimo upravljajte školjkom u zahodskoj prostoriji. Također, kada druga osoba upotrebljava zahodsku školjku, molimo ne upravljajte zahodskom školjkom pomoću vašega pametnog telefona.

Odredbe o uporabi ove aplikacije

1. Poduzeće GROHE ne snosi nikakvu odgovornost za točnost, korisnost, cjelovitost i primjenjivost na određene svrhe kao ni za sigurnost informacija koje sadrži ova aplikacija.
2. Uz iznimku situacija kada je to zbog krajnjeg nemara poduzeća GROHE, poduzeće GROHE ne snosi nikakvu odgovornost ako korisnik pretrpi bilo kakvu štetu uslijed uporabe ili nemogućnosti uporabe ove aplikacije.
3. Kupci se slažu da su odgovornosti glede uporabe ove aplikacije njihove odgovornosti te da odgovornost i teret rješavanja bilo kakvoga spora između korisnika i treće strane snosi korisnik jer poduzeće GROHE ne snosi odgovornost ni u kakvom obliku.
4. Poduzeće GROHE ne snosi odgovornost u slučaju gubitka informacija koje je korisnik ustupio ili registrirao putem ove aplikacije, čak i kada se razlog tog gubitka može pripisati poduzeću GROHE.
5. Poduzeće GROHE ne snosi odgovornost ni u kakvom obliku ako nastanu spor, oštećenja ili šteta za korisnika za vrijeme uporabe povezane usluge. Poduzeće GROHE ne pruža jamstvo ni u kakvom obliku

glede ove aplikacije što uključuje funkcije, kvalitetu, neprekinutost rada i pitanja koja se odnose na postojanje ili nepostojanje kršenja prava drugih strana.

Funkcija automatskoga podizanja i spuštanja poklopca/sjedala zahodske školjke

Možete postaviti funkciju automatskoga podizanja/spuštanja poklopca sjedala zahodske školjke ili i poklopca sjedala i sjedala zahodske školjke.

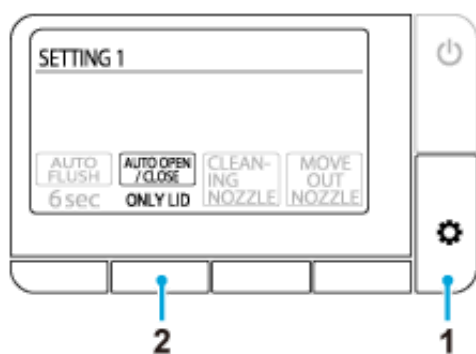

1. Pritišćite gumb  (potvrda/dalje) dok se na zaslonu ne pojavi [SETTING1].
2. Pritišćite gumb ispod [AUTO OPEN/CLOSE] da biste odabrali ovu postavku.
 [ONLY LID]: automatski podiže/spušta sjedalo zahodske školjke (početna postavka)
 [SEAT & LID]: automatski podiže/spušta sjedalo i poklopac sjedala zahodske školjke
 [OFF]: isključena je funkcija automatskoga podizanja i spuštanja

NOTE:

- Izravna sunčeva svjetlost i oprema za grijanje mogu uzrokovati kvar osjetnika i automatsko podizanje poklopca sjedala zahodske školjke.
- Kada ručno podižete i spuštate poklopac sjedala zahodske školjke, činite to laganim pokretima. Pretjerana uporaba sile može oštetiti sjedalo zahodske školjke.
- Ne zapriječujte rukom, ne zaustavljajte sjedalo i poklopac sjedala zahodske školjke, i ne pomičite sjedalo ili poklopac u suprotnom smjeru. Ovo može oštetiti ili prouzrokovati kvar funkcije automatskoga spuštanja.
- Može se dogoditi da osjetnik ne otkrije korisnika kad je sobna temperatura viša od 30° C. U tom slučaju provjetrite zahodsku prostoriju radi snižavanja temperature ili stanite bliže zahodskoj školjci.

Funkcija automatskoga ispiranja (NEOBVEZNA)



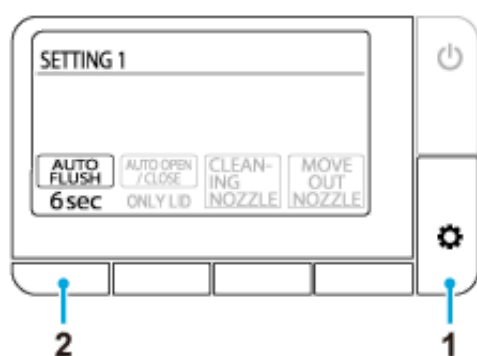

*Funkcija automatskoga ispiranja raspoloživa je samo za vodokotliče poduzeća GROHE s funkcijom automatskoga ispiranja.

Ovom se funkcijom zahodska školjka automatski ispire, postavljena je vrijednost otprilike 6 sekundi, nakon što korisnik ustane sa zahodske školjke. Možete također promijeniti ovu postavku odgode ispiranja.



1. Pritišćite gumb  (potvrda/dalje) dok se na zaslonu ne pojavi [SETTING1].
2. Pritišćite gumb ispod [AUTO FLUSH] da biste odabrali ovu postavku.
 - [2 sec]: ispiranje nakon 2 sekunde
 - [6 sec]: ispiranje nakon 6 sekundi (početna postavka)
 - [10 sec]: ispiranje nakon 10 sekundi
 - [15 sec]: ispiranje nakon 15 sekundi
 - [OFF]: isključena je funkcija automatskoga ispiranja

NOTE:

- Ako je prekinut dovod vode u zahodsku školjku, napunite kantu vodom i pažljivo ulijte sadržaj u zahodsku školjku da biste je ručno isprali. Ponovite postupak ako je potrebno.
- Ako se upotrijebi previše toaletnoga papira, možda se ne ispire u potpunosti kad se upotrijebi gumb  (ispiranje/malo). U ovom slučaju, pritisnite gumb  (ispiranje/veliko).
- Nije moguće neprekidno ispiranje. Ako se to dogodi, ručno isperite zahodsku školjku pritiskom gumba  /  ili gumb za ispiranje na zidu nakon nekog vremena.
- Ako korisnik sjedi na zahodskoj školjci manje od 10 sekundi, funkcija automatskoga ispiranja neće se pokrenuti.

Funkcija uklanjanja neugodnih mirisa

Funkcija uklanjanja neugodnih mirisa pokreće se kada se podigne poklopac sjedala zahodske školjke ili kada korisnik sjedne na sjedalo zahodske školjke, a zaustavlja se otprilike 1 minutu nakon što korisnik ustane sa zahodske školjke. Možete namjestiti funkciju uklanjanja neugodnih mirisa kojom se uklanjaju neugodni mirisi iz zahodske školjke

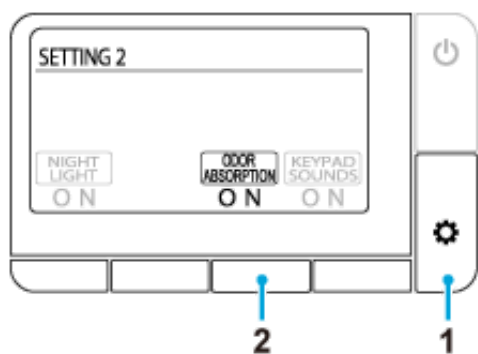



1. Pritišćite gumb  (potvrda/dalje) dok se na zaslonu ne pojavi [SETTING2].
2. Pritišćite donji gumb [ODOR ABSORPTION] da biste odabrali ovu postavku.
 [ON]: uključena je funkcija uklanjanja neugodnih mirisa (Početna postavka)
 [OFF]: isključena je funkcija uklanjanja neugodnih mirisa

Funkcija noćnoga svjetla

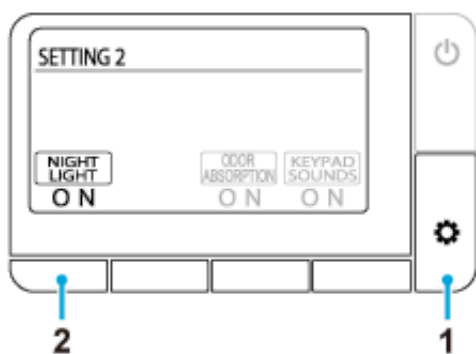
Kada osjetnik otkrije korisnika, nježno svjetlo osvjetljava unutarnju stranu školjke. Kada korisnik ustane sa zahodske školjke, svjetlo se automatski gasi nakon otprilike 1 minute.



1. Pritišćite gumb  (potvrda/dalje) dok se na zaslonu ne pojavi [SETTING2].
2. Pritišćite gumb ispod [NIGHT LIGHT] da biste odabrali ovu postavku.
 [ON]: uključena je funkcija noćnoga svjetla i gumb  (zaustavljanje) bljeska narančastim svjetlom.
 (Početna vrijednost)
 [OFF]: isključena je funkcija noćnoga svjetla

Zvuk rukovanja gumbima

Možete uključiti ili isključiti zvuk rukovanja gumbima jedinice za daljinsko upravljanje.

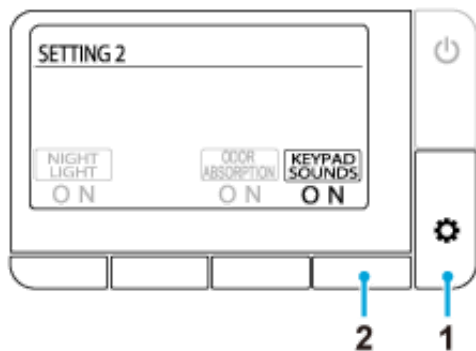

1. Pritišćite gumb  (potvrda/dalje) dok se na zaslonu ne pojavi [SETTING2].
2. Pritišćite gumb ispod [KEYPAD SOUND] da biste odabrali ovu postavku.
[ON]: uključen je zvuk rukovanja gumbima (početna postavka)
[OFF]: isključen je zvuk rukovanja gumbima

Postavka LED žaruljica gumba za zaustavljanje

Možete uključiti ili isključiti bljeskanje gumba ■ (zaustavljanje) dok je uključena funkcija noćnoga svjetla.

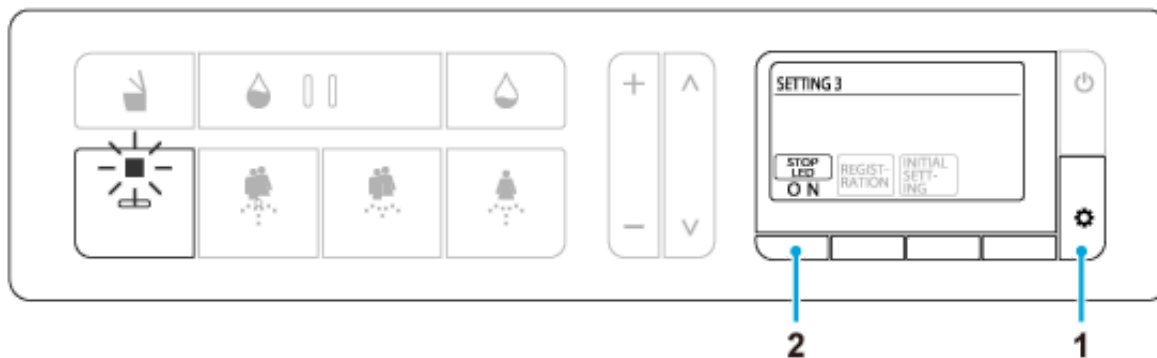

1. Pritišćite gumb  (potvrda/dalje) dok se na zaslonu ne pojavi [SETTING3].
2. Pritišćite gumb ispod [STOP LED] da biste odabrali ovu postavku.
 [ON]: LED bljeska (početna postavka)
 [OFF]: LED se isključuje

Mijenjanje jezika

Možete promijeniti jezik na zaslonu (engleski/njemački/francuski).

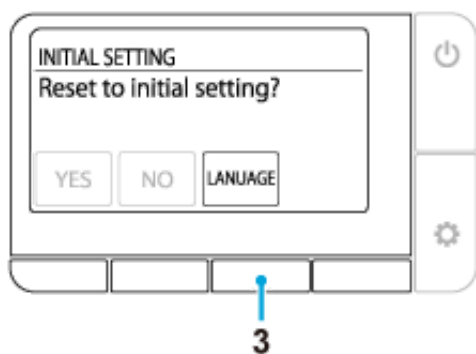
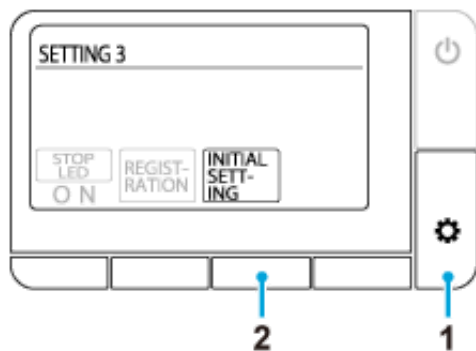

1. Pritišćite gumb  (potvrda/dalje) dok se na zaslonu ne pojavi [SETTING3].
2. Pritisnite gumb ispod [INITIAL SETTING].
3. Pritišćite gumb ispod [LANGUAGE], a zatim odaberite željeni jezik.
 [ENGLISH]: engleski (početna postavka)
 [DEUTSCH]: njemački
 [Francais]: francuski

Vraćanje na početne postavke

Sve funkcije, osim one za postavljanje jezika, mogu se vratiti na tvomički postavljene početne vrijednosti.

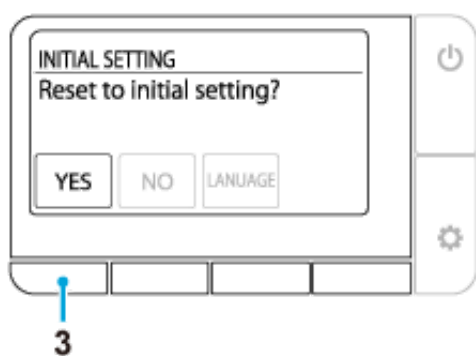
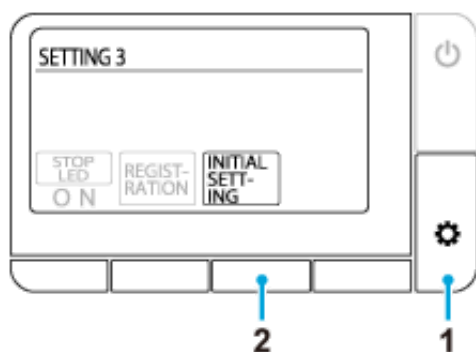

1. Pritišćite gumb  (potvrda/dalje) dok se na zaslonu ne pojavi [SETTING3].
2. Pritisnite gumb ispod [INITIAL SETTING].
3. Pritisnite donji gumb [YES].

Funkcije ne rade

Nema strujnog napajanja

☞ Provjerite je li došlo do prekida napajanja, isključivanja prekidača ili su nastali drugi mogući uzroci.

Isključeno je napajanje zahodske školjke.

☞ Pritisnite gumb za napajanje zahodske školjke u položaj uključeno.

Došlo je do kratkog spoja.

☞ Prekinite napajanje zahodske školjke i zatražite popravak.

Primijenjen je drukčiji napon od napona od 220-240 V.

☞ Prekinite napajanje zahodske školjke i zatražite popravak.

Jedinica za daljinsko upravljanje ne radi

Isključena je jedinica za daljinsko upravljanje.

☞ Pritisnite  gumb (uključivanje i isključivanje/početni prikaz) za uključenje napajanja.

Baterije su se ispraznile (prikazuje se poruka »Replace the battery.«)

☞ [Zamijenite baterije novima.](#)

Baterije nisu ispravno umetnute.

☞ Umetnite bateriju u ispravnom smjeru.

Metalni predmeti su u blizini jedinice za sjedenje ili jedinice za daljinsko upravljanje.

☞ Uklonite metalne predmete.

Zahodska školjka priključena je na pametni telefon.

☞ Pritisnite gumb  (zaustavljanje) za prekid priključenja na tehnologiju Bluetooth.

U uporabi je neka druga jedinica za daljinsko upravljanje, a ne ona isporučena.

☞ Kada se upotrebljava neka druga jedinica za daljinsko upravljanje, a ne ona isporučena, treba je registrirati na zahodsku školjku. Za postupak povezivanja, pogledajte dio »Jedinica za daljinsko upravljanje nije pravilno registrirana.« niže.

Jedinica za daljinsko upravljanje nije pravilno registrirana.

☞ Slijedite donji postupak radi registriranja jedinice za daljinsko upravljanje na zahodsku školjku.

1. Uklonite vijak i podlošku iz držača jedinice za daljinsko upravljanje.
2. Izvucite jedinicu za daljinsko upravljanje iz držača i stavite jedinicu za daljinsko upravljanje blizu zahodske školjke.
3. Pritisnite gumb  (potvrda/dalje).
4. Slijedite upute iz poruke koja se pojavi na zaslonu.

Nema mlaza vode

Zatvoren je zaporni ventil vode.

🔗 Zaporni ventil vode nalazi se u vodokotliću. Zatražite popravak.

Sitasti je pročistač začepljen.

🔗 Sitasti pročistač nalazi se u vodokotliću. Zatražite popravak.

Prenizak tlak opskrbe vodom ili je tlak vode namješten na najnižu razinu.

🔗 Pritisnite [+ na gumbu za namještanje jačine mlaza](#).



Osjetnik za donji dio tijela ne otkriva korisnika.

🔗 Sjednite na sjedalo zahodske školjke. Ili promijenite položaj sjedenja. Na primjer, sjednite bliže stražnjem dijelu sjedala.

Teško je otkriti odjeću korisnika.

🔗 Omogućite osjetniku otkrivanje kože korisnika.

Ispire se zahodska školjka.

🔗 Nije riječ o kvaru. Ispiranje ima prednost. Pritisnite gumb  (stražnje pranje),  (blago stražnje pranje) ili  (prednje pranje (za žene)) ponovo nakon što ste isprali zahodsku školjku.

Treba vremena dok mlaz vode potekne

Preniska temperatura vode za jedinicu za sjedenje.

🔗 Nije riječ o kvaru. Kad je temperatura vode iznimno niska zimi, na primjer, može biti potrebno dulje vremena nego inače prije nego potekne mlaz vode zbog pripreme za mlaz tople vode.

Voda nije topla

Temperatura vode postavljena je na najnižu razinu.

☞ Pritisnite gumb ispod [\[WATER TEMP\]](#) i namjestite temperaturu na prikladnu razinu.

Temperatura dobavljene vode iznimno je niska.

☞ Temperatura vode za pranje može pasti na razinu manju od očekivane ako je temperatura dobavljene vode iznimno niska, na primjer zimi.

Prenizak tlak vode

Tlak vode postavljen je na najnižu razinu.

🔑 Pritisnite [+ na gumbu za namještanje jačine mlaza](#).

Nestabilan zatvarač mlaznice

Četka za čišćenje ili drugi alati dotakli su zatvarač za vrijeme čišćenja i zatvarač je otpao.

👉 [Pravilno pričvrstite zatvarač mlaznice.](#)

Pogrešan smjer pranja

Poravnanje završetka mlaznice nije u pravom položaju.

🔗 Pravilno poravnajte završetak mlaznice.

Zvuk grgljanja čuje se iz sjedala

Zvuk grgljanja čuje se iz sjedala kad se zaustavi mlaz.

🔗 Nije riječ o kvaru. To je zvuk koji proizvodi motor kad zahodska školjka normalno radi. Nema problema ako se tlak vode i/ili položaj mlaznice mogu pravilno namjestiti.

Ventilator za uklanjanje neugodnih mirisa stalno radi

Osjetnik za donji dio tijela je prljav ili mokar.

👉 Obrišite osjetnik vlažnom mekanom krpom.

Ne radi ventilator za uklanjanje neugodnih mirisa

Isključen je [ODOR ABSORPTION].

🔗 Namjestite [\[ODOR ABSORPTION\]](#) na [ON].

Osjetnik za donji dio tijela je prljav, ili korisnik sjedi na sjedalu zahodske školjke dulje od 2 sata.

🔗 Možda postoje nepravilnosti u otkrivanju osjetnika. Obrišite osjetnik vlažnom mekanom krpom. Nakon 2 sata neprekidnog rada, ventilator za uklanjanje neugodnih mirisa automatski se zaustavlja.

Slabiji učinci uklanjanja neugodnih mirisa

Zbog prljavštine na umetku za uklanjanje neugodnih mirisa može doći do nedovoljnih učinaka uklanjanja neugodnih mirisa.

👉 [Očistite umetak za uklanjanje neugodnih mirisa](#) ako se osjećaju neugodni mirisi.

Je li umetak za uklanjanje neugodnih mirisa istrošen?

👉 Zamijenite umetak za uklanjanje neugodnih mirisa. Da biste odvojili i ponovo pričvrstili umetak, poslužite se metodom opisanom u dijelu »[Čišćenje filtra za uklanjanje neugodnih mirisa](#)«.

Zahodska školjka ne ispire se automatski

[AUTO FLUSH] namješten je na [OFF].



🔗 Namjestite [\[AUTO FLUSH\]](#) na neki drugi položaj osim [OFF].

Ugrađen je neki drugi vodokotlić, a ne vodokotlić poduzeća GROHE s funkcijom automatskoga ispiranja.

🔗 Funkcija automatskoga ispiranja raspoloživa je samo za vodokotliće poduzeća GROHE s funkcijom automatskoga ispiranja.

Slab protok vode ili zahodska školjka nije u potpunosti isprana

Upotrijebljeno je previše toaletnoga papira.

↪ Ako se upotrijebi previše toaletnoga papira, možda se ne ispere u potpunosti kad se upotrijebi gumb  (ispiranje/malo). U ovom slučaju, pritisnite gumb  (ispiranje/veliko).

↪ Napominjemo da je količina toaletnoga papira koja se može isprati jednim velikim ispiranjem približno 5 m.

Začepljena zahodska školjka

Upotrijebljeno je previše toaletnoga papira.

🔗 Namjestite [\[AUTO FLUSH\]](#) na [OFF], a zatim uklonite začepljenje zahodske školjke.

*Zahodska školjka može se automatski isprati za vrijeme uklanjanja začepljenja te se voda u zahodskoj školjci može prelići.

Ne radi funkcija sušenja

Osjetnik za donji dio tijela ne otkriva korisnika.

🔗 Sjednite na sjedalo zahodske školjke. Ili promijenite položaj sjedenja. Na primjer, sjednite bliže stražnjem dijelu sjedala.

Teško je otkriti odjeću korisnika.

🔗 Omogućite osjetniku otkrivanje kože korisnika.

Zrak nije topao

[DRYER TEMP] namješten je na prenisku razinu.

👉 Pritisnite gumb ispod pokazivača [\[DRYER TEMP\]](#) da biste namjestili temperaturu.



Iznenadni prekid toplog zraka

Funkcija sušenja upotrebljava se 4 minute.

🔑 Ponovo pritisnite gumb ispod pokazivača [\[DRYER\]](#).

Sjedalo zahodske školjke spušta se prebrzo

Poklopac sjedala pada za vrijeme automatskog spuštanja.

↶ Pritisnite gumb  (podizanje/spuštanje). Ako se sjedalo zahodske školjke ne podigne ili ne spusti pritiskom na gumb , isključite napajanje i zatražite popravak.

Vrh > Problemi > Funkcija automatskoga podizanja i spuštanja poklopca/sjedala zahodske školjke > Sjedalo i poklopac ne podižu se i ne spuštaju automatski

Sjedalo i poklopac ne podižu se i ne spuštaju automatski

[AUTO OPEN/CLOSE] namješten je na [OFF].

🔗 Namjestite [\[AUTO OPEN/CLOSE\]](#) na [ONLY LID] ili [SEAT & LID].

Poklopac sjedala zahodske školjke nije pravilno sastavljen.

🔗 Pravilno [sastavite poklopac sjedala zahodske školjke](#).

Osjetnik za gornji dio tijela zapriječen je ili prljav.

🔗 Očistite osjetnik ili uklonite sve predmete koji možda blokiraju osjetnik.

Vrh > Problemi > Funkcija automatskoga podizanja i spuštanja poklopca/sjedala zahodske školjke > Poklopac sjedala miče se iako nema nikoga blizu zahodske školjke

Poklopac sjedala miče se iako nema nikoga blizu zahodske školjke

Osjetnik za gornji dio tijela izložen je izravnoj sunčevoj svjetlosti.

🔗 Ne izlažite osjetnik izravnoj sunčevoj svjetlosti.

Osjetnik za gornji dio tijela zapriječen je ili prljav.

🔗 Očistite osjetnik ili uklonite sve predmete koji možda blokiraju osjetnik.

Poklopac sjedala ostaje podignut

Osjetnik za gornji dio tijela zapriječen je ili prljav.

🔧 Očistite osjetnik ili uklonite sve predmete koji možda blokiraju osjetnik.

Ne možete povezati pametni telefon sa zahodskom školjkom

Zahodska školjka priključena je već na drugi pametni telefon.

🔗 Pritisnite gumb ■ (zaustavljanje) za prekid trenutne veze putem tehnologije Bluetooth. Zatim ponovo pokrenite aplikaciju i ponovo izvedite radnju povezivanja.

Ne možete priključiti pametni telefon na zahodsku školjku

Metalni predmeti su u blizini jedinice za sjedenje.

🔗 Uklonite metalne predmete.

Druga zahodska školjka odabrana je u aplikaciji.

🔗 Potvrdite tri zvučna signala kad priključujete pametni telefon na zahodsku školjku.

Ne možete se priključiti na zahodsku školjku ili izvoditi radnje zahodske školjke koristeći se aplikacijom

Informacije o povezivanju nisu registrirane na zahodskoj školjci.

🔗 Izvedite radnju povezivanja u sljedećim slučajevima; pri prvoj uporabi aplikacije, kad zamijenite pametni telefon novim, pri uporabi aplikacije na drugoj zahodskoj školjci.

Pametni telefon zamijenjen je novim.

🔗 Preuzmite i instalirajte aplikaciju i ponovo izvedite radnju povezivanja. Napominjemo vam da se podaci pohranjeni prethodnim pametnim telefonom ne mogu oporaviti.

Zahodska školjka priključena je već na drugi pametni telefon.

🔗 Pritisnite gumb ■ (zaustavljanje) za prekid trenutne veze putem tehnologije Bluetooth. Zatim ponovo pokrenite aplikaciju i ponovo izvedite radnju povezivanja.

Zatvoren je poklopac sjedala zahodske školjke.

🔗 Podignite poklopac sjedala zahodske školjke i ponovo pokrenite aplikaciju.

Povezano je više od 8 pametnih telefona.

🔗 Ako je povezano više od 8 pametnih telefona, pametni telefon s najstarijim podacima o povezivanju mora se povezati ponovo.

Isključena je funkcija Bluetooth na pametnom telefonu.

🔗 Uključite funkciju Bluetooth na pametnom telefonu.

Kapljice vode na donjoj strani zahodske školjke

Visoka vlaga, stvara kondenzaciju.

🔗 Često brišite kapljice vode. Također, dovoljno provjetravajte zahodsku prostoriju.

Ne zatvara se zatvarač mlaznice

🔗 Nije riječ o kvaru. Zatvarač mlaznice ostaje otvoren za vrijeme uklanjanja neugodnih mirisa.

Smjernice

U ovom odjeljku poduzeće GROHE navodi neke opće smjernice za čišćenje ovog proizvoda. Napominjemo vam da se neki proizvodi za čišćenje ne bi smjeli upotrebljavati.

Općenito, poduzeće GROHE za ovaj proizvod preporuča uporabu tekućih, univerzalnih sredstava za čišćenje.

Alati za čišćenje

Mekana krpa: upotrebljavajte stare ručnike, majice itd., koje možete odrezati i tako dobiti prikladnu veličinu.

☞ Za sjedalo zahodske školjke, presvlake poklopca, zahodsku školjku

Spužva: upotrebljavajte spužvu od mekane pjene.

☞ Za vrške mlaznice

Četka za zahodsku školjku (ne-abrazivna): upotrebljavajte četku mekanih čekinja.

☞ Za zahodsku školjku

Gumene rukavice: upotrebljavajte ih da biste spriječili pojavu grube kože na rukama.

Zavijte rubove rukavica da biste spriječili ulazak vode i sredstva za čišćenje.

Sredstvo za čišćenje

Neutralno sredstvo za čišćenje zahodske školjke/ne-abrazivno sredstvo za čišćenje: uklanja žućkasto i/ili zacrnjeno onečišćenje zahodske školjke.

☞ Keramički dijelovi

NOTE:

- Zahodska školjka napravljena je od materijala AQUA CERAMIC. Da biste optimizirali učinak materijala AQUA CERAMIC, ne upotrebljavajte sljedeća sredstva za čišćenje i alate.
 - »Klorirana« alkalna sredstva za čišćenje
 - Abrazivna sredstva za čišćenje
 - Abrazivne četke



- Namjestite [\[AUTO FLUSH\]](#) i [\[AUTO OPEN/CLOSE\]](#) na [OFF] kad čistite zahodsku školjku da biste izbjegli pogrešno otkrivanje osjetnika.

Sjedalo zahodske školjke, poklopac, presvlake i jedinica za daljinsko upravljanje (plastični dijelovi)

Navlažite mekanu krpu i obrišite površine.



Poduzeće GROHE preporuča često čišćenje zahodske školjke da biste spriječili nakupljanje prljavštine na površinama zahodske školjke.

Brisanje vlažnom krpom također sprječava statički elektricitet koji može privući čestice prašine koje uzrokuju zacrnjeno onečišćenje.

NOTE:

- Ne upotrebljavajte suhu krpu ili toaletni papir za brisanje površina jer bi mogle nastati ogrebotine.
- Isključite napajanje zahodske školjke kad čistite jedinicu za daljinsko upravljanje da biste izbjegli pogrešno otkrivanje osjetnika.

Uklanjanje poklopca radi čišćenja

Poklopac sjedala zahodske školjke može se lako ukloniti. Ovo je korisno kada čistite šarku koja je obično skrivena ili kad čistite cijeli poklopac sjedišta.

Uklanjanje poklopca sjedala zahodske školjke

1. Isključite napajanje zahodske školjke pritiskom gumba za napajanje na zahodskoj školjci.
2. Podignite poklopac sjedala zahodske školjke.

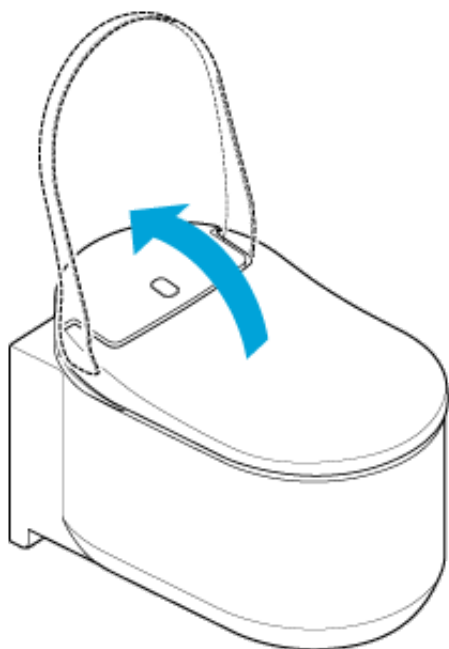

3. Pomaknite zasune svake strane poklopca sjedala prema gore.

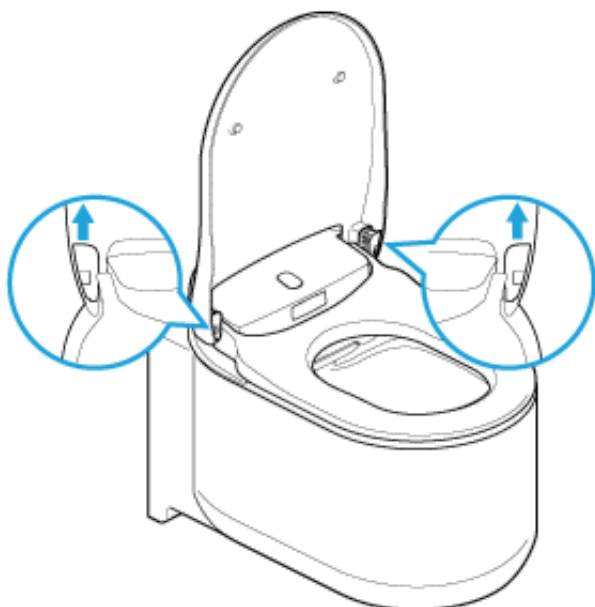

4. Spustite poklopac sjedala zahodske školjke.

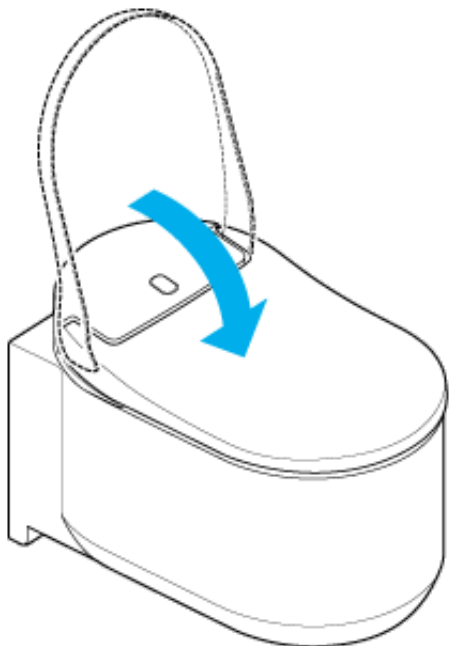

5. Podignite poklopac zahodske školjke objema rukama.

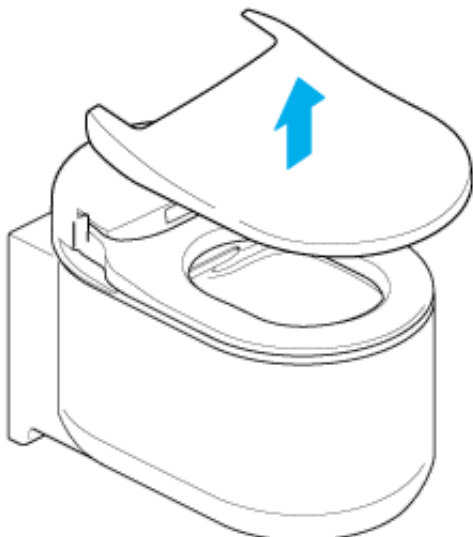

Sastavljanje poklopca sjedala zahodske školjke

1. Stavite poklopac sjedala na zahodsku školjku.

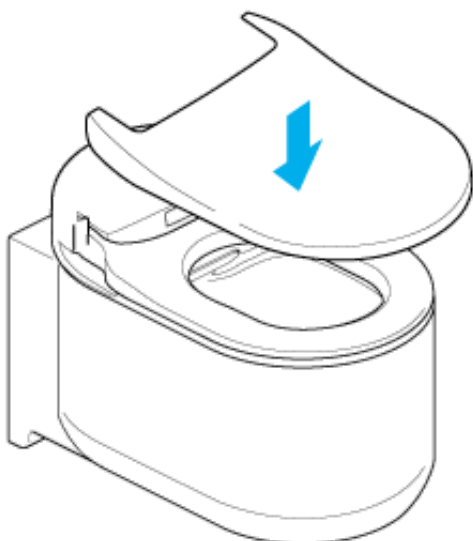

2. Podignite poklopac sjedala zahodske školjke.

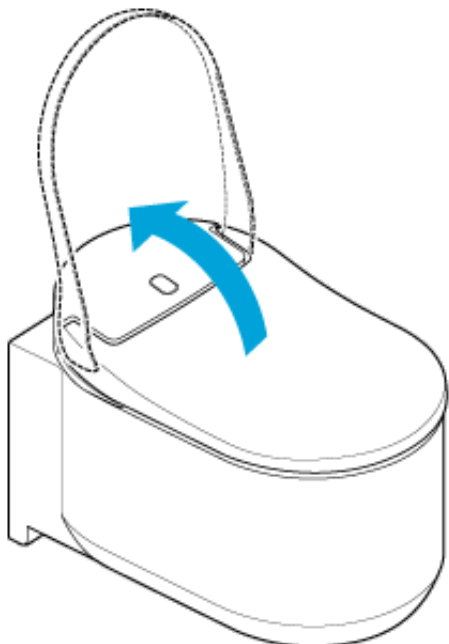

3. Pomaknite zasune prema dolje.

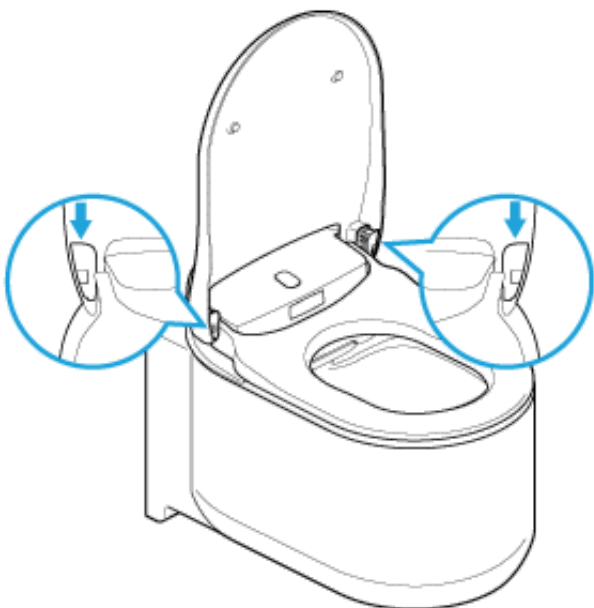

4. Uključite napajanje zahodske školjke pritiskom gumba za napajanje na zahodskoj školjci.

NOTE:

- Isključite napajanje zahodske školjke kad uklanjate poklopac sjedala zahodske školjke. Ako to ne učinite, može doći do oštećenja unutarnjih dijelova jedinice zahodske školjke.
- Ne primjenjujte pretjeranu silu na poklopcu sjedala jer bi ga to moglo oštetiti.
- Ne podižite zahodsku školjku kad je uklonjen poklopac sjedala jer to može oštetiti ili izgrepsti sjedalo zahodske školjke.
- Ne upotrebljavajte zahodsku školjku kad je poklopac sjedala uklonjen.

Zahodska školjka (keramički dijelovi)

Zahodska školjka napravljena je od materijala AQUA CERAMIC.

- Očistite školjku vodom ili toplom vodom, koristeći se mekanom četkom ili spužvom navlaženom u neutralnom sredstvu za čišćenje.

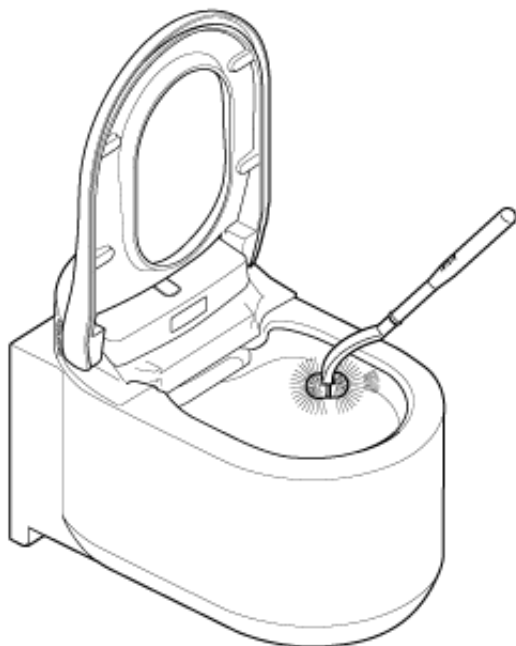

NOTE:

- Ne upotrebljavajte klorirana sredstva za čišćenje, kisela sredstva za čišćenje ili dezinfekciju jer plinska para može oštetiti ovaj proizvod ili prouzrokovati kvarove.
- Ne upotrebljavajte vruću vodu jer to može oštetiti zahodsku školjku.
- Ne upotrebljavajte abrazivnu četku ili sredstvo za čišćenje jer to pogoršava učinak površine Hyper Clean.

Zatvarač mlaznice/filtar za uklanjanje neugodnih mirisa

Čišćenje zatvarača mlaznice

NOTE:

- Izbjegavajte brisanje suhom krpom ili toaletnim papirom jer to može uzrokovati ogrebotine.
- Izbjegavajte uporabu abrazivne četke ili sredstva za čišćenje.
- Napominjemo vam da zatvarač mlaznice ima gornji i donji dio.
- Ne primjenjujte pretjeranu silu na zatvaraču mlaznice jer bi ga to moglo oštetiti.

Zatvarač mlaznice može se ukloniti radi jednostavnog čišćenja. Pogledajte ilustraciju niže.

1. Slijedite postupak opisan u dijelu »[Ručno čišćenje mlaznice](#)« da biste otvorili zatvarač mlaznice.
2. Uklonite zatvarač mlaznice.

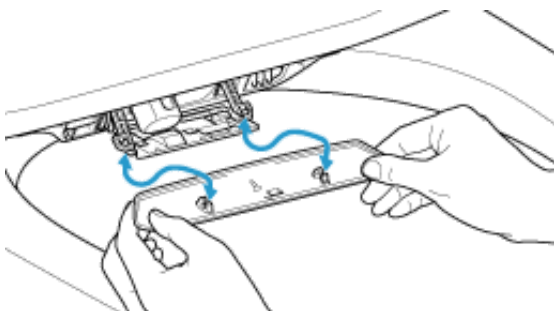

3. Očistite zatvarač mlaznice mekanom krpom.
4. Pričvrstite zatvarač mlaznice dok se ne začuje zvuk škljocanja.
5. Slijedite postupak opisan u dijelu »[Ručno čišćenje mlaznice](#)« da biste zatvorili zatvarač mlaznice.

Čišćenje filtra za uklanjanje neugodnih mirisa

1. Slijedite postupak opisan u dijelu »[Ručno čišćenje mlaznice](#)« da biste otvorili zatvarač mlaznice.
2. Izvucite filtar za uklanjanje neugodnih mirisa.

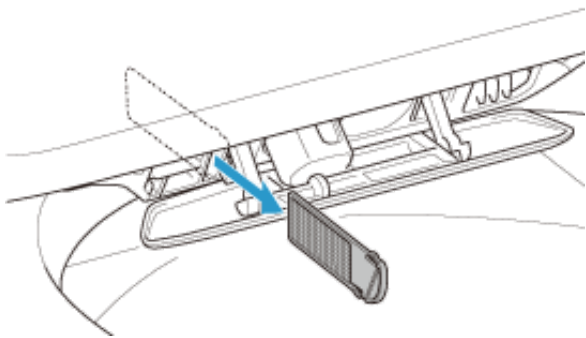

3. Operite filter za uklanjanje neugodnih mirisa tekućom vodom.
4. Osušite filter za uklanjanje neugodnih mirisa i gurnite ga u utor.

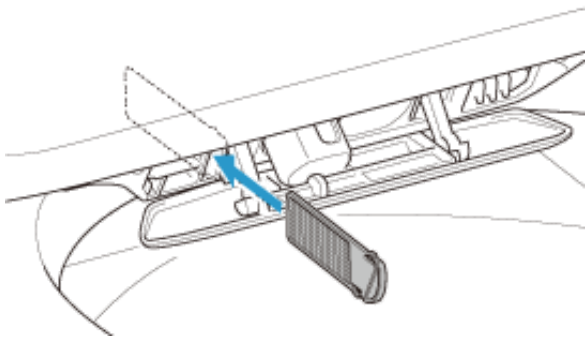

5. Slijedite postupak opisan u dijelu »[Ručno čišćenje mlaznice](#)« da biste zatvorili zatvarač mlaznice.

Mlaznica

Čišćenje mlaznice jedinicom za daljinsko upravljanje

Da biste očistili mlaznicu za vrijeme uporabe zahodske školjke (dok sjedite na sjedalu) jedinicom za daljinsko upravljanje, slijedite niže opisani postupak.

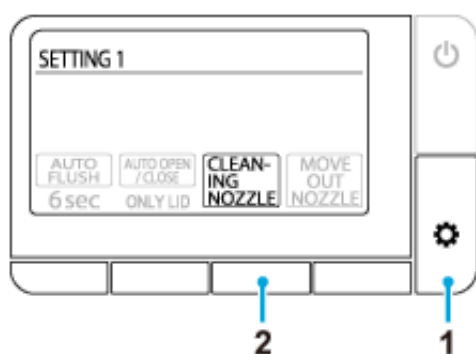

1. Pritisćite gumb (potvrda/dalje) dok se na zaslonu ne pojavi [SETTING1].
2. Pritisnite gumb ispod [CLEANING NOZZLE].

Mlaznica ostaje uvučena u tijelu i čisti se otprilike 15 sekundi.

Ručno čišćenje mlaznice

Možete ručno očistiti mlaznicu (kao na primjer ribanjem tih dijelova spužvom da biste očistili mrlje itd.). Slijedite niže opisane postupke da bi se mlaznice izvukle radi čišćenja.

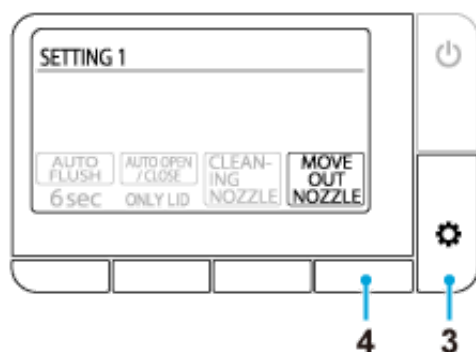

1. Namjestite [\[AUTO FLUSH\]](#) i [\[AUTO OPEN/CLOSE\]](#) na [OFF] da onemogućite ove funkcije.
2. Podignite poklopac sjedala i sjedalo.
3. Pritisćite gumb (potvrda/dalje) dok se na zaslonu ne pojavi [SETTING1].
4. Pritisnite gumb ispod [MOVE OUT NOZZLE].

Svaki put kad pritisnete gumb, zahodska školjka radi sljedećim redoslijedom. Također, pranje ne radi u ovom stanju.

1. pritisak: izvlači se stražnja mlaznica za pranje
2. pritisak: izvlači se prednja mlaznica za pranje, nakon što se uvukla stražnja mlaznica za pranje
3. pritisak: otvara se zatvarač mlaznice, nakon što se uvukla prednja mlaznica za pranje
4. pritisak: zatvara se zatvarač mlaznice
5. Očistite mlaznice.
6. Vratite postavke [\[AUTO FLUSH\]](#) i [\[AUTO OPEN/CLOSE\]](#).

NOTE:

- Ne primjenjujte pretjeranu silu na mlaznicama jer to može uzrokovati kvar.
- Ne gurajte i ne povlačite mlaznice. Mlaznica se neće uvući i može nastati kvar.
Ako zabunom gurnete ili povučete mlaznicu, isključite napajanje pritiskom gumba napajanja na zahodskoj školjci, a zatim uključite napajanje nakon 10 sekundi.
- Nemojte čistiti mlaznice četkicama za zube.

Mjere opreza pri uporabi tehnologije Bluetooth®

Držite jединicu za sjedenje i jединicu za daljinsko upravljanje podalje od uređaja koji emitiraju radiovalove

Držite jединicu za sjedenje i jединicu za daljinsko upravljanje što je dalje moguće od sljedećih uređaja da biste spriječili nepovoljne učinke koje uzrokuju smetnje radiovalova.

- Mikrovalovi
- Bežični uređaji povezani na mrežu LAN
- Uređaji kompatibilni s tehnologijom Bluetooth®, koji nisu pametni telefoni
- Blizu drugih uređaja koji emitiraju radiovalove u pojasu od 2,4 GHz (digitalni bežični telefoni, bežični uređaji za slušanje, igraće konzole, periferni uređaji računala itd.)
- Ako nosite ugradbeni kardioverterski defibrilator-ICD (elektrostimulator srca — pacemaker), držite jединicu za daljinsko upravljanje na udaljenosti od najmanje 22 cm od implantata.

Usluge nakon prodaje

1. Prije nego što zatražite profesionalne popravke

Ako se problemi ne mogu riješiti slijedeći korake navedene u poglavlju [»Problemi«](#), obratite se poduzeću GROHE radi daljnjih uputa. Trebali biste se obratiti poduzeću GROHE i u sljedećim slučajevima.

- Ako imate daljnjih pitanja o kojima se ne govori u ovom priručniku.
- Ako je oštećen kabel za napajanje.
- Ako se kabel za napajanje pregrijava.

Ako se gore opisana stanja ostave takvima, mogu nastati neočekivane nezgode. Pobrinite se da se obratite poduzeću GROHE.

NOTE:

- Nikad nemojte rastavljati, niti preinačavati ovaj proizvod jer mogu nastati strujni udar, požar i/ili ozljede. Nadalje, rastavljanje proizvoda poništava jamstvo.
- Ako voda curi iz jedinice za sjedenje ili sustava za dovod vode, isključite napajanje zahodske školjke pritiskom gumba na zahodskoj školjci jer ovo može uzrokovati strujni udar, požar ili poplavljanje poda.
- Ako su jedinica za sjedenje ili kabel za napajanje oštećeni (npr. čudan zvuk, neugodan miris, dim, visoke temperature, lomovi ili curenje vode), isključite odmah napajanje zahodske školjke i dajte proizvod na popravak. Nikad ne upotrebljavajte neispravne dijelove jer mogu nastati strujni udar ili požar.

2. Pogledajte vaš jamstveni list

Ovaj proizvod dobivate s jamstvenim listom. Pobrinite se da temeljito pročitate izjavu o jamstvu koju možete naći na jamstvenom listu isporučenom s ovim proizvodom. Čuvajte vaš dokaz kupnje (obično račun iz trgovine vašeg zastupnika poduzeća GROHE) na lako dostupnom mjestu.

Jamstveni je rok 5 godina od datuma kupnje.

Pročitajte izjavu o jamstvu da biste točno znali koje su stavke uključene u jamstvo, a koje stavke nisu uključene u jamstvo.

3. Traženje usluga popravka

AKO IMATE BILO KAKVIH PITANJA ILI SU DIJELOVI OŠTEĆENI ILI NEDOSTAJU, MOLIMO NE OBRAĆAJTE SE I NE VRAĆAJTE PROIZVOD U TRGOVINU. MOLIMO OBRATITE SE VAŠEM LOKALNOM PREDSTAVNIKU SLUŽBE ZA KORISNIKE, MOŽEMO ODGOVORITI NA BILO KOJE VAŠE

PITANJE ILI RIJEŠITI PROBLEM KOJI IMATE.

U jamstvenom roku

Kada tražite uslugu popravka u jamstvenom roku, molimo imajte spremne sljedeće informacije.

Izvan jamstvenog roka

Ako tražite uslugu popravka izvan jamstvenog roka, trošak usluge snosi vlasnik proizvoda. Troškovi uključuju naknadu za tehničku uslugu, putne troškove i troškove dijelova.

Detalje koje će tražiti od vas

1. Vaši podaci za kontakt (npr. ime, adresa, broj telefona)
2. Serijski broj
(Pogledajte naljepnicu kojom se upozorava na oprez na stražnjoj strani poklopca sjedišta.)
3. Datum ugradnje
(Pogledajte jamstveni list.)
4. Razlog traženja usluge popravka

Kontakt

Zastupnik poduzeća GROHE/služba za korisnike poduzeća GROHE

D ☎ +49 571 3989 333 impressum@grohe.de	EST ☎ +372 6616354 grohe@grohe.ee	LV ☎ +372 6616354 grohe@grohe.ee	SK ☎ +420 277 004 190 grohe-cz@grohe.com
A ☎ +43 1 68060 info-at@grohe.com	F ☎ +33 1 49972900 marketing-fr@grohe.com	MAL ☎ +1 800 80 6570 info-singapore@grohe.com	T ☎ +66 2610 3685 info-singapore@grohe.com
AUS Argent Sydney ☎ +(02) 8394 5800 Argent Melbourne ☎ +(03) 9682 1231	FIN ☎ +358 10 8201100 teknocalor@teknocalor.fi	N ☎ +47 22 072070 grohe@grohe.no	TR ☎ +90 216 441 23 70 GroheTurkey@grome.com
B ☎ +32 16 230660 info.be@grohe.com	GB ☎ +44 871 200 3414 info-uk@grohe.com	NL ☎ +31 79 3680133 vragen-nl@grohe.com	UA ☎ +38 44 5375273 info-ua@grohe.com
BG ☎ +359 2 9719959 grohe-bulgaria@grohe.com	GR ☎ +30 210 2712908 nsapountzis@ath.forthnet.gr	NZ ☎ +09/373 4324	USA ☎ +1 800 4447643 us-customerservice@grohe.com
CAU ☎ +99 412 497 09 74 info-az@grohe.com	H ☎ +36 1 2388045 info-hu@grohe.com	P ☎ +351 234 529620 commercial-pt@grohe.com	VN ☎ +84 8 5413 6840 info-singapore@grohe.com
CDN ☎ +1 888 6447643 info@grohe.ca	HK ☎ +852 2969 7067 info@grohe.hk	PL ☎ +48 22 5432640 biuro@grohe.com.pl	AL BIH HR KS ME MK SLO SRB ☎ +385 1 2911470 adria-hr@grohe.com
CH ☎ +41 448777300 info@grohe.ch	I ☎ +39 2 959401 info-it@grohe.com	RI ☎ +62 21 2358 4751 info-singapore@grohe.com	Eastern Mediterranean, Middle East - Africa Area Sales Office: ☎ +357 22 465200 info@grome.com
CN ☎ +86 21 63758878	IND ☎ +91 124 4933000 customercare.in@grohe.com	RO ☎ +40 21 2125050 info-ro@grohe.com	IR OM UAE YEM ☎ +971 4 3318070 grohedubai@grome.com
CY ☎ +357 22 465200 info@grome.com	IS ☎ +354 515 4000 jonst@byko.is	ROK ☎ +82 2 559 0790 info-singapore@grohe.com	Far East Area Sales Office: ☎ +65 6311 3600 info@grohe.com.sg
CZ ☎ +420 277 004 190 grohe-cz@grohe.com	J ☎ +81 3 32989730 info@grohe.co.jp	RP ☎ +63 2 8041617	
DK ☎ +45 44 656800 grohe@grohe.dk	KZ ☎ +7 727 311 07 39 info-cac@grohe.com	RUS ☎ +7 495 9819510 info@grohe.ru	
E ☎ +34 93 3368850 grohe@grohe.es	LT ☎ +372 6616354 grohe@grohe.ee	S ☎ +46 771 141314 grohe@grohe.se	
		SGP ☎ +65 6 7385585 info-singapore@grohe.com	

Увод

За това ръководство	
Прочетете преди работа	1331
Управление и бутони	
Основен модул.....	1332
Дистанционно управление.....	1334

Начин на употреба

Обща употреба	
Списък на екрана.....	1336
Основен поток.....	1339
Измиване с душ	1341
Изсушаване с топъл въздух.....	1343
Управление с използване на приложение за смартфон.....	1344
Настройки	
Функция за автоматично отваряне и затваряне на седалката/капака.....	1347
Функция за автоматично отмиване (ОПЦИЯ).....	1348
Функция за абсорбиране на миризмата.....	1349
Функция “Нощно осветление”	1350
Звук при натискане на бутон.....	1351
Настройка на светодиода на стоп бутон.....	1352
Смяна на езика	1353
Възстановяване на настройките по подразбиране.....	1354

Отстраняване на неизправности

Всички функции	
Няма работещи функции	1355
Дистанционното управление не работи.....	1356
Измиване	
Водата не пръска.....	1357
До началото на пръскането на водата изминава определено време.....	1358
Водата не е топла.....	1359
Налягането на водата е прекалено ниско.....	1360
Клапанът на дюзата е нестабилен.....	1361
Посоката на душа е неправилна	1362
От седалката се чува бълбукане.....	1363
Абсорбиране на миризмата	
Вентилаторът за абсорбиране на миризмата работи непрекъснато	1364
Вентилаторът за абсорбиране на миризмата не работи	1365
Ефектът на абсорбиране на миризмата е слаб.....	1366
Автоматично отмиване	
Тоалетната не се отмива автоматично	1367
Водният поток е слаб или тоалетната не се отмива напълно	1368
Тоалетната чиния е запушена	1369
Изсушител	
Изсушителят не работи.....	1370
Въздухът не е топъл.....	1371
Топлият въздух спира внезапно	1372
Функция за автоматично отваряне и затваряне на седалката/капака	
Капакът на седалката се затваря прекалено бързо.....	1373
Седалката и капакът не се отварят или затварят автоматично	1374
Капакът на седалката се движи дори когато няма никого в близост до тоалетната	1375
Капакът на седалката остава отворен	1376
Приложение за смартфон	
Не може да се осъществи сдвояване на смартфона с тоалетната.....	1377
Не може да се осъществи връзка на смартфона с тоалетната.....	1378
Не може да се осъществи връзка с тоалетната или да се управлява тоалетната чрез приложението.....	1379

Други функции

От долната страна на тоалетната капе вода.....	1380
Клапанът на дюзата не се затваря.....	1381

Почистване

Преди почистването

Указания.....	1382
---------------	------

Почистване

Седалка на тоалетната, капак, покривала и дистанционно управление (пластмасови части).....	1383
Демонтиране на капака за почистване.....	1384
Тоалетна чиния (керамични части).....	1387
Клапан на дюзата/Филтър за абсорбиране на миризмата.....	1388
Дюза.....	1390

Важна бележка

Относно Bluetooth®

Предпазни мерки при използването на Bluetooth®.....	1392
---	------

Следпродажбено обслужване

Следпродажбено обслужване.....	1393
Контакти.....	1395

Прочетете преди работа

За да използвате правилно продукта, преди употреба прочетете това ръководство и печатната версия на "РЪКОВОДСТВО ЗА БЪРЗ СТАРТ".

Неспазването на предпазните мерки за безопасност, описани в "РЪКОВОДСТВО ЗА БЪРЗ СТАРТ" (доставено) може да доведе до тежки инциденти при някои обстоятелства.

Всяка от тези точки е изключително важна за безопасността и трябва да се спазва стриктно.

При злополука поради неправилна употреба GROHE не носи отговорност за щетите.

Основен модул

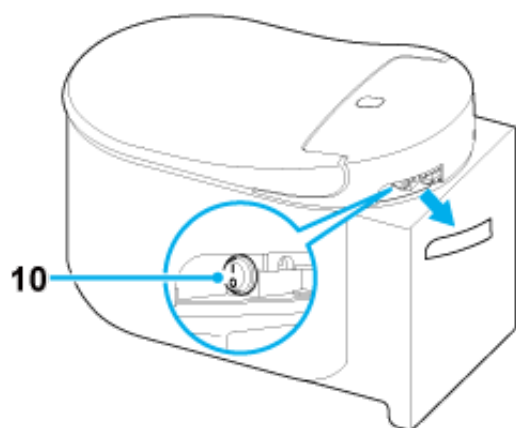
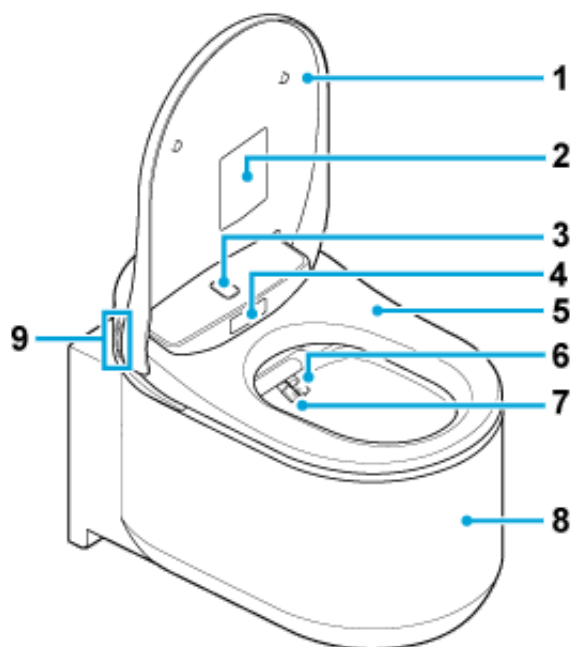



- 1 Капак на седалката на тоалетната
- 2 Предупредителна табелка
*Не махайте тази табелка.
- 3 Датчик на горното тяло
- 4 Датчик на долното тяло
- 5 Седалка на тоалетната
- 6 Дюзa (за задно измиване)
- 7 Дюзa (за предно измиване)
- 8 Тоалетна чиния

9 Функционални бутони

 : Предно измиване (за жени)

 : Задно измиване

 : Регулиране на силата на струята. +

 : Регулиране на силата на струята. -

10 Бутон за захранването

NOTE:

- За ръчно отмиване на тоалетната натиснете бутона за отмиване на стената.

Дистанционно управление

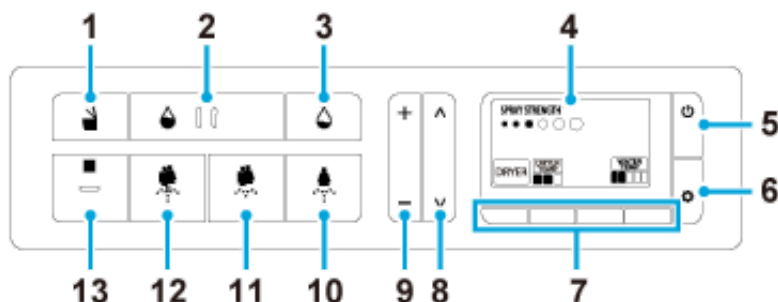

- 1 Бутон за отваряне/затваряне на седалката на тоалетната
- 2 Бутон за отмиване (пълно) (ОПЦИЯ)*
- 3 Бутон за отмиване (частично) (ОПЦИЯ)*
- 4 Екран
- 5 Бутон Захранване/Начално меню
- 6 Бутон Настройка/Напред
- 7 Функционални бутони
- 8 Бутони за регулиране на положението на дюзата
- 9 Бутони за регулиране на силата на струята
- 10 Бутон Предно измиване (за жени)
- 11 Бутон Задно измиване – деликатно
- 12 Бутон Задно измиване
- 13 Стоп бутон

*Бутоните за отмиване действат само когато функцията за автоматично отмиване е обезпечена с казанче GROHE.

NOTE:

- Екранът “Power off” (изключено захранване) се появява, когато захранването се изключи с натискане на бутона (захранване/начално меню).
- Когато няма действия в продължение на 30 секунди, екранът се връща в началното меню. В такъв случай започнете действията отначало.
- Когато дистанционното управление се използва при ниска температура на околната среда, на екрана може да се появи остатъчно изображение. Това не е неизправност. Изображението на екрана ще се върне към нормалното състояние, когато температурата на околната среда стане

нормална.

- За момент екранът може да стане инверсен черно-бял екран. Това не е неизправност.

Смяна на батериите на дистанционното управление

Сменете батериите с нови, когато на екрана се покаже индикаторът  или съобщението “Replace the battery” (Сменете батерията).

1. Отстранете винта и шайбата от дистанционното управление.

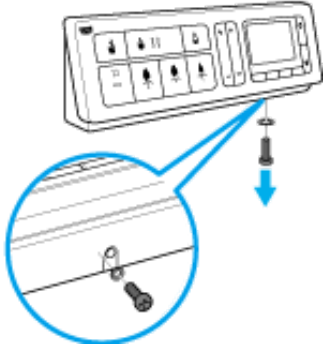

2. Повдигнете дистанционното управление от държача.

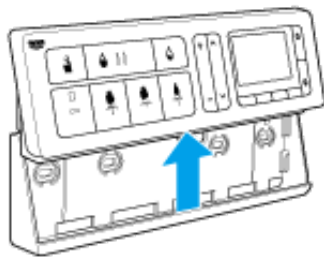

3. Свалете задния капак и сменете батериите с нови (две алкални батерии 1,5 V AA).

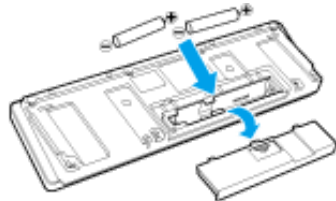

4. Поставете задния капак и плъзнете дистанционното управление в неговия държач, след което го закрепете с винта и шайбата.

NOTE:

- Не докосвайте бутоните на дистанционното управление, когато сменяте батериите.
- На екрана могат да се появят вертикални линии, когато се извадят батериите. Това не е неизправност. Вертикалните линии ще изчезнат, когато батериите се поставят в дистанционното управление.

Списък на екрана

Начално меню

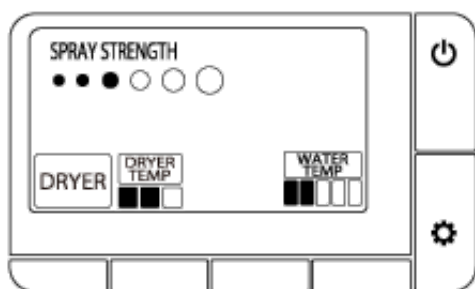

По време на измиване

Задно измиване

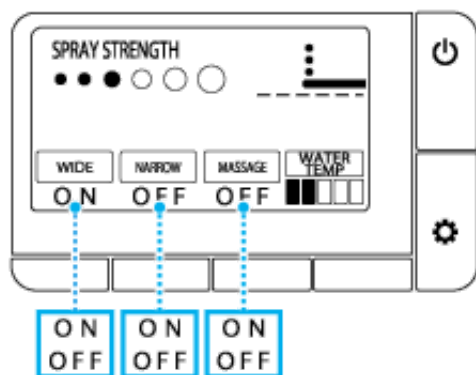

Предно измиване

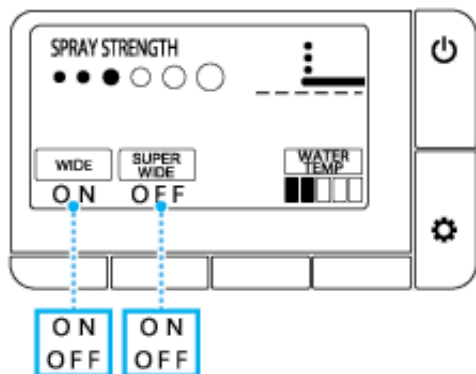

Екран за настройка

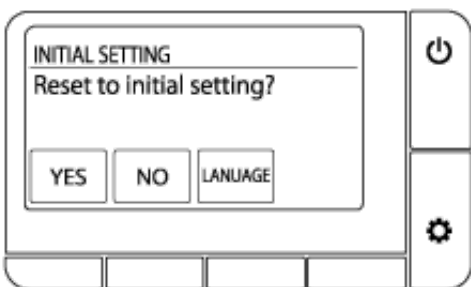
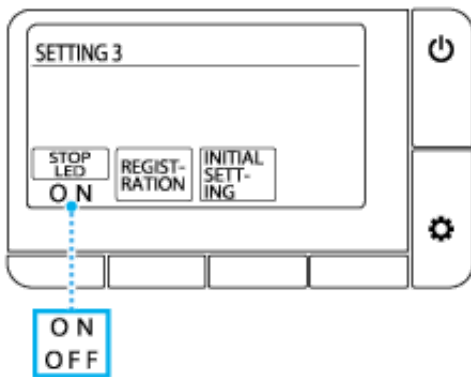
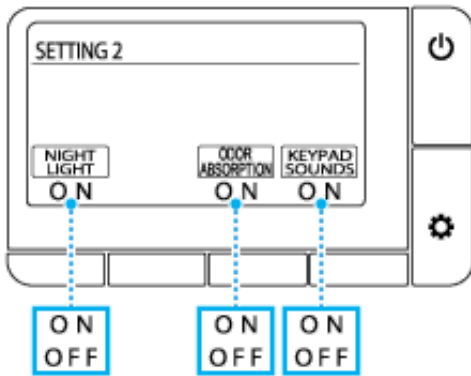
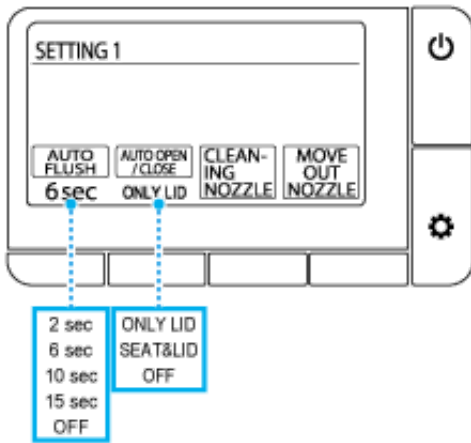

Избор на език

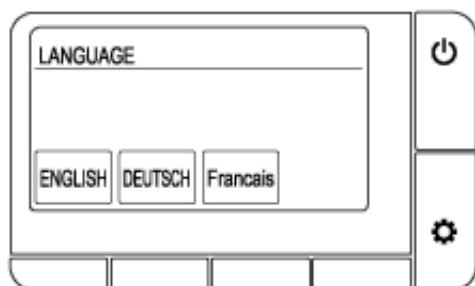

Съобщение за грешка

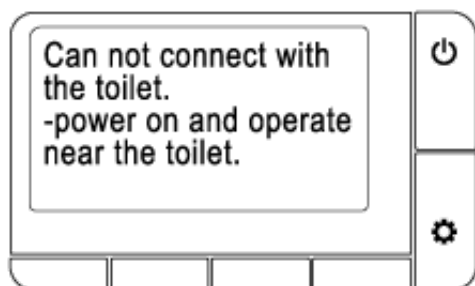
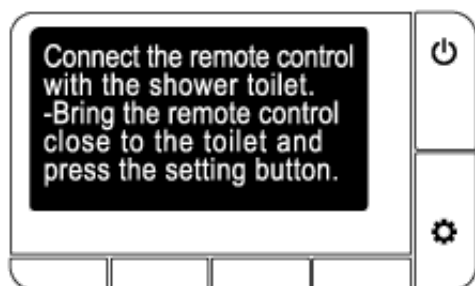
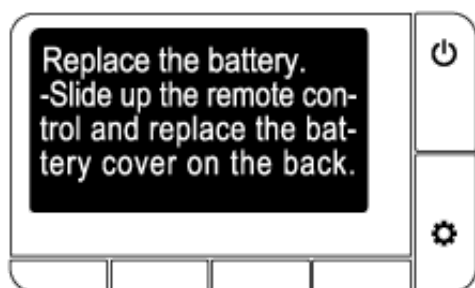
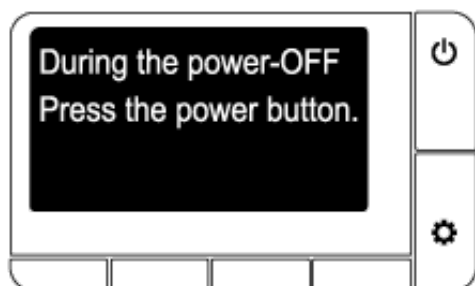

ОСНОВЕН ПОТОК

1. Застанете пред седалката на тоалетната.

Капакът на седалката на тоалетната се отваря автоматично.



NOTE:

- Седалката се отваря с натискане на бутона  (отваряне/затваряне).

2. Седнете на седалката на тоалетната и абсорбирането на миризмата стартира.

3. Натиснете бутона  (задно измиване), бутона  (задно измиване – деликатно) или бутона  (предно измиване за жени), за да измиете.





За да спрете измиването, натиснете бутона  (стоп).

4. Натиснете бутона под индикатора [DRYER] (ИЗСУШИТЕЛ) за сушене с топъл въздух. За да спрете изсушаването, натиснете бутона  (стоп).





5. Станете от тоалетната.

- Автоматично отмиване: Отмиването стартира автоматично.
- Дистанционно отмиване: натиснете бутона  (отмиване/пълно) или бутона  (отмиване/частично).
- Ръчно отмиване: Натиснете бутона за отмиване на стената.



NOTE:

- Функцията за автоматично отмиване е налице само за казанче GROHE, снабдено с функция за автоматично отмиване.
- Бутоните  /  на дистанционното управление действат само когато е монтирано казанче GROHE, снабдено с функция за автоматично отмиване.

6. Отдалечете се от тоалетната.

Капакът на седалката на тоалетната се затваря. Капакът на седалката на тоалетната се затваря автоматично около 1 минута, след като се отдалечите от тоалетната.

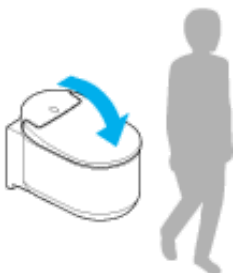

NOTE:

- Седалката се затваря с натискане на бутона  (отваряне/затваряне).

Измиване с душ

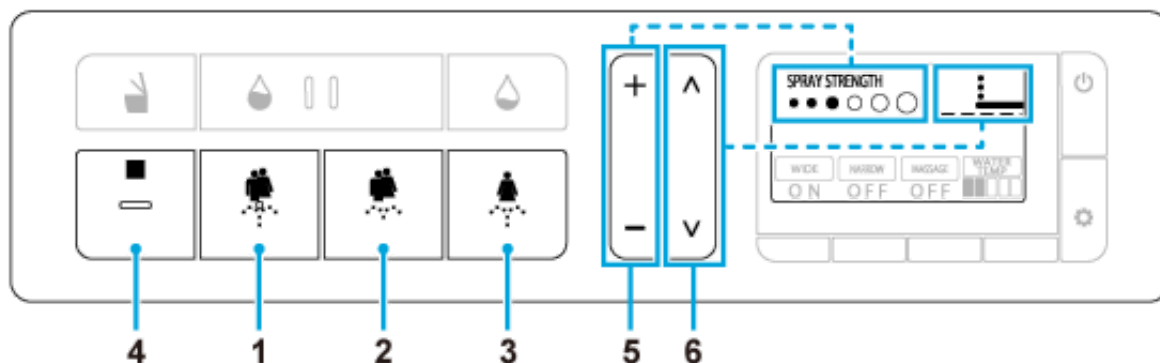



- 1 Бутон (задно измиване): Измива задната част
- 2 Бутон (задно измиване – деликатно): Измива деликатно задната част
- 3 (предно измиване за жени): Измива предната част
- 4 Бутон (стоп): Спира измиването
- 5 Бутон за регулиране на силата на струята (+/-): Регулира налягането на струята (6 нива) по време на измиването
- 6 Бутон за регулиране на положението на дюзата (^ / v): Регулира положението на дюзата (5 нива: по подразбиране/2 нива напред/2 нива назад) по време на измиването

Допълнителна операция

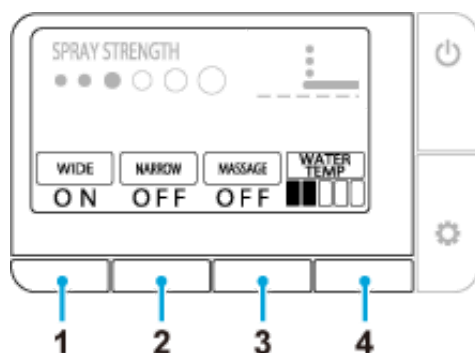
Натискайте бутоните под индикаторите на екрана по време на измиването.



- 1 [WIDE] (ШИРОКО) (): Движи дюзата назад и напред за измиване на широка област
- 2 [SUPER WIDE] (МНОГО ШИРОКО) (): Измива разширена зона
[NARROW] (ТЯСНО) (): Движи се назад и напред в тясна област
- 3 [MASSAGE] (МАСАЖ) (): Редува две стойности на налягането за масажирещ ефект

4 [WATER TEMP] (ТЕМП. НА ВОДАТА) (  ): Регулира температурата на водата (6 нива: Off (Изкл.) (температура на водата), Low (Ниска) (около 28°C) до High (Висока) (около 40°C))

NOTE:

- Функцията за измиване не може да се включва, без да се седне на седалката на тоалетната.
- Душът спира автоматично след 2 минути. Тази функция обаче може да бъде удължена до 6 минути, когато по време на измиването се използва масажната функция и друга подобна.
- От точка близо до дюзите ще излиза вода след сядането на седалката на тоалетната или непосредствено преди или след функцията за измиване. Това не е неизправност.
- Температурата на водата от душа може да стане по-ниска от очакваната, когато температурата на подаваната вода е прекалено ниска, като например през зимата.
- За по-малко пръскане на вода при използването на функцията за измиване сядайте по-назад върху седалката на тоалетната.
- Душът спира, когато тоалетната се отмие. Душът не може да се използва по време на отмиване на тоалетната.
- Избягвайте продължителното използване на душа. Не използвайте тази функция за измиване на вътрешните части на ректума, вагината или уретрата.
- Не използвайте тази функция за стимулиране на дефекацията. Така също не извършвайте дефекация преднамерено при използването на тази функция.
- Не използвайте тази функция, когато имате болка или възпаление на интимните части.
- Когато потребителят се подлага на медицинска терапия на интимните части, следвайте инструкциите на лекаря за използването на тази функция.

Изсушаване с топъл въздух



- 1 [DRYER] (ИЗСУШИТЕЛ): Натиснете бутона под този индикатор, за да използвате функцията за изсушаване
- 2 [DRYER TEMP] (ТЕМПЕРАТУРА НА ИЗСУШИТЕЛЯ): Натиснете бутона под този индикатор на екрана по време на функцията за изсушаване, за да регулирате температурата на изсушителя
 - ■ □ Medium (Средна) (Около 40°C)
 - ■ ■ High (Висока) (Около 55°C)
 - □ □ Low (Ниска) (Стайна темп.)
- 3 ■ (стоп): Спира функцията за изсушаване

NOTE:

- Ако индикаторът [DRYER] (ИЗСУШИТЕЛ) не е показан на екрана, натиснете бутона (захранване/начално меню).
- При спирането на функцията за изсушаване температурата на изсушителя ще се върне към началната настройка.
- Функцията за изсушаване спира автоматично след около 4 минути.

Управление с използване на приложение за смартфон

Можете да управлявате тоалетната със смартфон с функцията Bluetooth® чрез специализираното приложение “SENSIA ARENA”.

Инсталиране на приложението

За операционна система Android

Потърсете “SENSIA ARENA” от Google Play и го инсталирайте.



За iOS

Потърсете “SENSIA ARENA” от App Store и го инсталирайте.



Когато използвате приложението за първи път (начална настройка)

1. Отворете приложението.
2. Ще се покаже заявление за отказ от отговорност, следвано от инструкции за начина на използване на това приложение.
Моля, прочетете и потвърдете подробностите и натиснете два пъти съответно [Agree] (Приемам) и [Next] (Напред).
3. Включете функцията Bluetooth на смартфона.
 - **За операционна система Android**
Оставете смартфона да се свърже с тоалетната, когато се появи съобщение със заявка за връзка чрез Bluetooth на екрана за избор на устройство с Bluetooth. След това ще се появи екран за избор на тоалетната.
 - **За iOS**
Включете функцията Bluetooth от Setting (Настройка).

Сдвояване на тоалетната със смартфон с включена функция Bluetooth®

1. Отворете капака на седалката на тоалетната.
2. Установете дистанционното управление на началното меню и натиснете едновременно за повече от 2 секунди бутоните под [DRYER] (ИЗСУШИТЕЛ) и [WATER TEMP] (ТЕМПЕРАТУРА НА ВОДАТА).
3. Извършете сдвояване в рамките на 1 минута след горното действие.

• За операционна система Android

1. Отворете приложението “SENSIA ARENA” и натиснете горната част на екрана.
Моля, изчакайте известно време, когато се покаже съобщение за свързване.
2. Когато се появи съобщение за Bluetooth сдвояване, потвърдете името на устройството “Shower toilet” (тоалетна с душ) и сдвоете.
При някои модели смартфони отворете панела за уведомявания в горната част на екрана и натиснете бутона за заявка на настройка за сдвояване.

• За iOS

1. Отворете приложението “SENSIA ARENA” и натиснете горната част на екрана.
Моля, изчакайте известно време, когато се покаже съобщение за свързване.
2. Когато се появи съобщение за Bluetooth сдвояване, потвърдете името на устройството “Shower toilet” (тоалетна с душ) и сдвоете.

След като завърши сдвояването, тоалетната издава три звукови сигнала. След като бъде извършено сдвояването, при следващо свързване тези стъпки вече не са необходими.

NOTE:

- Моля, внимавайте да не изпуснете вашия смартфон върху тоалетната чиния. GROHE не носи отговорност за възникването на евентуална повреда на смартфона.
- GROHE не дава гаранция, че тази функция ще работи на всички смартфони, които са съвместими Bluetooth връзка.
- В даден момент към тоалетната може да се свързва само 1 смартфон.
- В тоалетната може да се съхранява информация за до 7 сдвоявания със смартфони. Ако бъде сдвоен 8-ми смартфон, тогава смартфонът с най-стара информация за сдвояване ще трябва да се сдвои отново.
- Когато тоалетната е свързана към смартфон, операциите на функцията за измиване (сила на струята, положение на дюзата и др.) от дистанционното управление са деактивирани. (Стоп) бутонът ■ обаче може да се задейства за спиране на функцията за измиване.
- Натиснете (стоп) бутона ■, за да прекратите Bluetooth връзката.
- Когато управлявате тоалетната със смартфон, правете го в рамките на тоалетното помещение. Също така, когато друг човек ползва тоалетната, не я управлявайте чрез вашия смартфон.

Условия за използване на това приложение

1. GROHE не носи отговорност за точността, полезността, пълнотата, приложимостта на някои показатели и безопасността на включената в това приложение информация.
2. С изключение на случаите на преднамерени действия или небрежност от страна на GROHE, GROHE няма да носи отговорност по никакъв начин, ако потребителят претърпи някаква форма на вреда от използването или невъзможността за използване на това приложение.
3. Клиентите се съгласяват, че отговорностите по отношение на използването на това приложение са на самите клиенти и че отговорността и тежестта при решаването на всеки спор, който възниква между потребител и трета страна, е за сметка на потребителя, като GROHE не носи отговорност под никаква форма.
4. GROHE не носи отговорност, в случай че регистрирана или осигурена от потребителя чрез това приложение информация се изгуби, дори и по причина, свързана с GROHE.

5. GROHE не носи отговорност под каквато и да било форма, ако възникнат спор или щети при използването на съответна услуга от потребителя. GROHE не предоставя никаква форма на гаранция по отношение на това приложение, включително функции, качество, непрекъснатост на работата, както и въпросите, свързани с наличието или липсата на нарушения на правата на други страни.

Функция за автоматично отваряне и затваряне на седалката/капака

Можете да настроите функцията за автоматично отваряне/затваряне на капака на седалката на тоалетната или заедно на капака на седалката на тоалетната и на седалката на тоалетната.

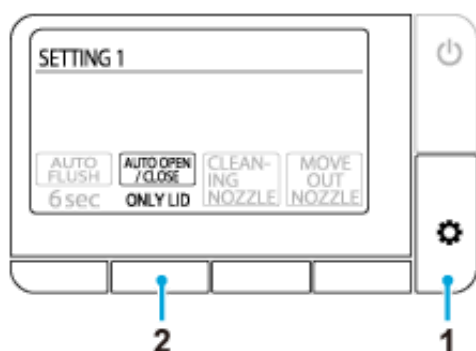

1. Натискайте многократно бутона  (настройка/напред), докато се появи екранът [SETTING1] (НАСТРОЙКА1).
2. Натискайте многократно бутона [AUTO OPEN/CLOSE] (АВТОМАТИЧНО ОТВАРЯНЕ/ЗАТВАРЯНЕ), за да изберете настройката.
 - [ONLY LID] (САМО КАПАКА): Отваря/затваря автоматично седалката на тоалетната (по подразбиране)
 - [SEAT & LID] (СЕДАЛКАТА И КАПАКА): Отваря/затваря автоматично седалката на тоалетната и капака на седалката на тоалетната.
 - [OFF] (ИЗКЛ.): Функцията за автоматично отваряне и затваряне е изключена

NOTE:

- Пряката слънчева светлина и уредите за отопление могат да доведат до нарушаване на функцията на датчика и до автоматично отваряне на капака на седалката на тоалетната.
- Отваряйте и затваряйте внимателно капака на седалката на тоалетната, когато го отворите или затворите ръчно. Прекомерната сила може да повреди капака на седалката на тоалетната.
- Не възпрепятствайте, спирайте и не движете ръчно в противоположна посока седалката на тоалетната или капака. Това може да доведе до повреда или до нарушаване на функцията за автоматично затваряне.
- Възможно е датчикът да не може да открие потребителя, когато температурата в помещението е над 30°C. Ако това се случи, проветрете тоалетната, за да се понижи температурата, или се приближете по-близо до тоалетната.

Функция за автоматично отмиване (ОПЦИЯ)



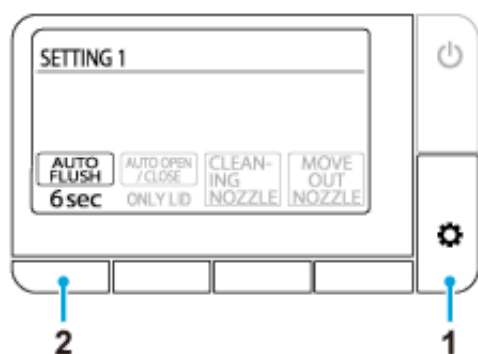

*Тази функция е налице само за казанче GROHE, снабдено с функция за автоматично отмиване.

Отмива автоматично тоалетната около 6 секунди по подразбиране, след като потребителят стане от тоалетната. Можете също да промените настройката на това закъснение на отмиването.



1. Натискайте многократно бутона  (настройка/напред), докато се появи екранът [SETTING1] (НАСТРОЙКА1).
2. Натискайте многократно бутона [AUTO FLUSH] (АВТОМАТИЧНО ОТМИВАНЕ), за да изберете настройката.
 - [2 sec] (2 сек): Отмива след 2 секунди
 - [6 sec] (6 сек): Отмива след 6 секунди (по подразбиране)
 - [10 sec] (10 сек): Отмива след 10 секунди
 - [15 sec] (15 сек): Отмива след 15 секунди
 - [OFF] (ИЗКЛ.): Функцията за автоматично отмиване е изключена

NOTE:

- При прекъсване на водоподаването към тоалетната напълнете кофа с вода и внимателно изсипете съдържанието в тоалетното казанче, за да отмиете ръчно тоалетната. Повторете, ако е необходимо.
- При използване на прекалено много тоалетна хартия тя може да не бъде отмита напълно при използване на бутона  (отмиване/частично). В този случай натиснете бутона  (отмиване/пълно).
- Може да не бъде възможно непрекъснато отмиване. Ако това се случи, отмиете ръчно тоалетната чрез натискане на бутона  /  или чрез бутона на стената след известно време.
- Функцията за автоматично отмиване няма да се задейства, когато потребителят седи на тоалетната за по-малко от 10 секунди.

Функция за абсорбиране на миризмата

Функцията за абсорбиране на миризмата се включва при отваряне на капака на седалката на тоалетната или когато потребителят седне върху седалката на тоалетната, и се изключва автоматично около 1 минута след ставането на потребителя от тоалетната. Можете да настроите функцията за абсорбиране на миризмата, която отстранява миризмата от тоалетната чиния.

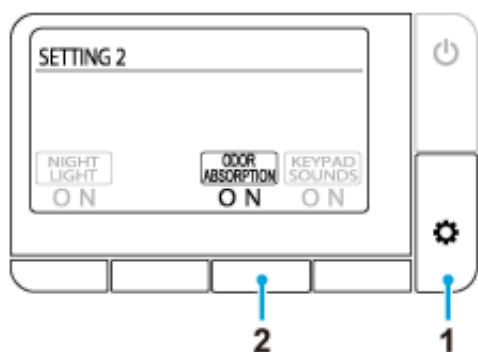



1. Натискайте многократно бутона  (настройка/напред), докато се появи екранът [SETTING2] (НАСТРОЙКА2).
2. Натискайте многократно бутона [ODOR ABSORPTION] (АБСОРБИРАНЕ НА МИРИЗМАТА), за да изберете настройката.
[ON] (ВКЛ.): Функцията за абсорбиране на миризмата е включена (по подразбиране)
[OFF] (ИЗКЛ.): Функцията за абсорбиране на миризмата е изключена

Функция “Нощно осветление”

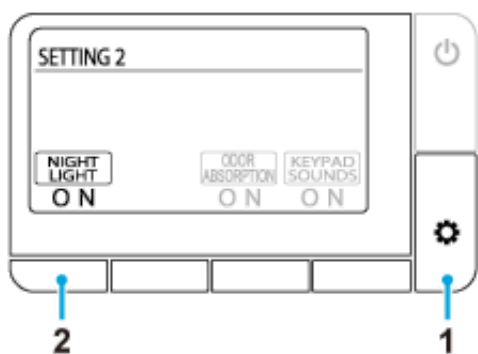
Когато датчикът открие потребител, мека светлина осветява вътрешната страна на тоалетната чиния. Светлината изгасва около 1 минута, след като потребителят се отдалечи от тоалетната.



1. Натискайте многократно бутона  (настройка/напред), докато се появи екранът [SETTING2] (НАСТРОЙКА2).
2. Натискайте многократно бутона [NIGHT LIGHT] (НОЩНО ОСВЕТЛЕНИЕ), за да изберете настройката.
 [ON] (ВКЛ.): Функцията “нощно осветление” и (стоп) бутонът  мигат в оранжево. (По подразбиране)
 [OFF] (ИЗКЛ.): Функцията “нощно осветление” е изключена

Звук при натискане на бутон

Можете да включвате и изключвате звука при натискане на бутони на дистанционното управление.

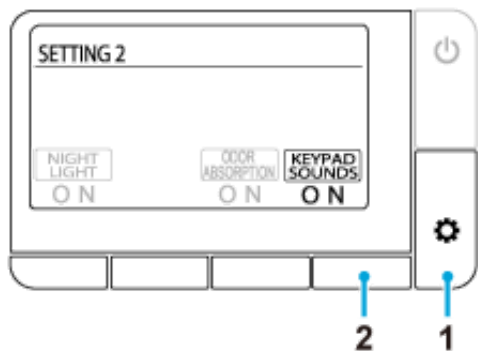

1. Натискайте многократно бутон  (настройка/напред), докато се появи екранът [SETTING2] (НАСТРОЙКА2).
2. Натискайте многократно бутон [KEYPAD SOUND] (ЗВУК ПРИ НАТИСКАНЕ НА БУТОН), за да изберете настройката.
[ON] (ВКЛ.): Звукът при натискане на бутон е включен (по подразбиране)
[OFF] (ИЗКЛ.): Звукът при натискане на бутон е изключен

Настройка на светодиода на стоп бутона

Можете да включвате и изключвате мигането на (стоп) бутона ■ по време на действието на функцията “нощно осветление”.



1. Натискайте многократно бутона  (настройка/напред), докато се появи екранът [SETTING3] (НАСТРОЙКА3).
2. Натискайте многократно бутона [STOP LED] (СПИРАНЕ НА СВЕТОДИОДА), за да изберете настройката.
 [ON] (ВКЛ.): Светодиодът мига (по подразбиране)
 [OFF] (ИЗКЛ.): Светодиодът се изключва

Смяна на езика

Можете да сменят езика на екрана (English (английски)/German (немски)/French (френски)).

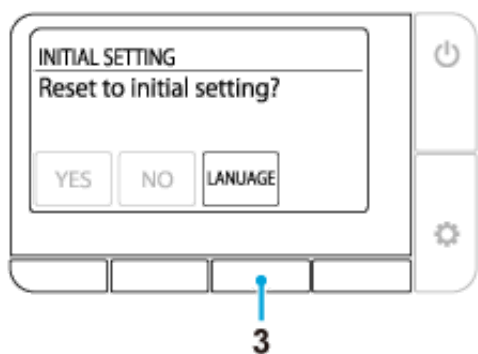
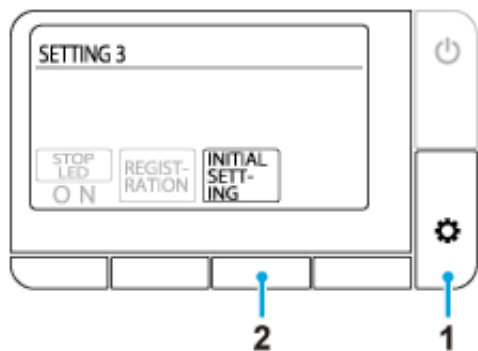

1. Натискайте многократно бутона  (настройка/напред), докато се появи екранът [SETTING3] (НАСТРОЙКА3).
2. Натиснете бутона по-долу [INITIAL SETTING] (НАЧАЛНА НАСТРОЙКА).
3. Натискайте многократно бутона [LANGUAGE] (ЕЗИК), за да изберете желан език.
[ENGLISH]: английски (по подразбиране)
[DEUTSCH]: немски
[Francais]: френски

Възстановяване на настройките по подразбиране

Всички функции без настройката на езика могат да бъдат нулирани до фабричните настройки по подразбиране.

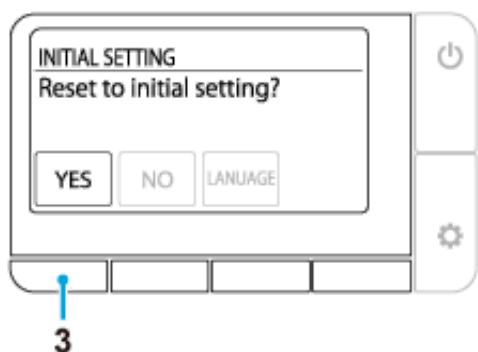
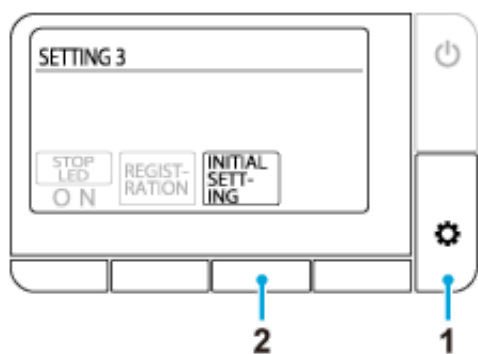

1. Натискайте многократно бутона  (настройка/напред), докато се появи екранът [SETTING3] (НАСТРОЙКА3).
2. Натиснете бутона по-долу [INITIAL SETTING] (НАЧАЛНА НАСТРОЙКА).
3. Натиснете бутона по-долу [YES] (ДА).

Няма работещи функции

Не се подава електроенергия.

☞ Проверете дали няма неизправност на захранването, сработил прекъсвач или други вероятни причини.

Захранването на тоалетната е изключено.

☞ Натиснете бутона на захранването на тоалетната, за да го включите.

Възникнало е късо съединение.

☞ Изключете захранването на тоалетната и дайте заявка за ремонт.

Подадено е напрежение, различно от 220–240 V.

☞ Изключете захранването на тоалетната и дайте заявка за ремонт.

Дистанционното управление не работи

Дистанционното управление е изключено.

☞ Натиснете бутона  (захранване/начално меню), за да включите захранването.

Батериите са изтощени (показва се съобщението "Replace the battery." (Сменете батерията)).

☞ [Сменете батериите с нови.](#)

Батериите не са поставени правилно.

☞ Поставете батериите в правилната посока.

В близост до седалката или до дистанционното управление има метални предмети.

☞ Отдалечете металните предмети.

Тоалетната е свързана към смартфон.

☞ Натиснете (стоп) бутона , за да прекратите Bluetooth връзката.

Използва се дистанционно управление, различно от доставеното.

☞ Когато се използва дистанционно управление, различно от доставеното, то трябва да бъде регистрирано към тоалетната. За процедурата на регистрация вижте "Дистанционното управление не е регистрирано правилно" по-долу.

Дистанционното управление не е регистрирано правилно.

☞ Следвайте процедурата по-долу, за да регистрирате дистанционното управление към тоалетната.

1. Отстранете винта и шайбата от държача на дистанционното управление.
2. Повдигнете дистанционното управление от държача и го поставете до тоалетната.
3. Натиснете бутона  (настройка/напред).
4. Следвайте съобщението, което се появява на екрана.

Водата не пръска

Затворен е спирателният клапан за водата.

☞ Спирателният клапан за водата се намира в казанчето. Дайте заявка за ремонт.

Мрежестият филтър е запушен.

☞ Мрежестият филтър се намира в тоалетната чиния. Дайте заявка за ремонт.

Налягането на водата е много ниско или настройката за налягане на водата е установена на най-ниското ниво.

☞ Натиснете [+](#) на [бутона за регулиране на силата на струята](#).



Датчикът на долното тяло не открива потребител.

☞ Седнете върху седалката на тоалетната. Или променете позата на седене. Седнете например по-назад върху седалката.

Дрехите на потребителя са трудни за откриване.

☞ Оставете датчика да открие кожата на потребителя.

Тоалетната се отмива.

☞ Това не е проблем. Даден е приоритет на отмиването. След като тоалетната се отмие, натиснете бутона  (задно измиване), бутона  (задно измиване – деликатно) или бутона  (предно измиване (за жени)).

До началото на пръскането на водата изминава определено време

Температурата на подаваната към седалката вода е прекалено ниска.

🔗 Това не е проблем. Когато температурата на водата е изключително ниска, например през зимата, пръскането на водата може да се забави повече от обичайното поради подготовката за пръскане на топла вода.

Водата не е топла

Температурата на водата е установена на най-ниската настройка.

☞ Натиснете бутона под [\[WATER TEMP\] \(ТЕМПЕРАТУРА НА ВОДАТА\)](#) и регулирайте температурата до подходящото ниво.

Температурата на подаваната вода е изключително ниска.

☞ Температурата на водата от душа може да стане по-ниска от очакваната, когато температурата на подаваната вода е прекалено ниска, като например през зимата.

Налягането на водата е прекалено ниско

Налягането на водата е установено на най-ниското ниво.

👉 Натиснете [+](#) на бутона за регулиране на силата на струята.

Клапанът на дюзата е нестабилен

Четката за почистване или други инструменти са докоснали клапана при почистването и той се е откачил.

👉 [Закрепете правилно клапана на дюзата.](#)

Посоката на душа е неправилна

Върхът на дюзата не е насочен в правилната посока.

👉 Подравнете правилно върха на дюзата.

От седалката се чува бълбукане

При спирането на струята от седалката се чува бълбукане.

👉 Това не е проблем. Това е звукът, който издава двигателят, когато тоалетната работи нормално. Това не е проблем, докато налягането на водата и/или положението на дюзата могат да се регулират правилно.

Начало > Отстраняване на неизправности > Абсорбиране на миризмата > Вентилаторът за абсорбиране на миризмата работи непрекъснато

Вентилаторът за абсорбиране на миризмата работи непрекъснато

Датчикът на долното тяло е замърсен или мокър.

🔧 Забършете датчика с мека влажна кърпа.

Вентилаторът за абсорбиране на миризмата не работи

[ODOR ABSORPTION] (АБСОРБИРАНЕ НА МИРИЗМАТА) е изключено.

🔗 Задайте [\[ODOR ABSORPTION\]](#) като [ON] (ВКЛ.).

Датчикът на долното тяло е замърсен или потребителят седи върху седалката на тоалетната повече от 2 часа.

🔗 Възможно е датчикът да не може да открива. Забършете датчика с мека влажна кърпа.

Вентилаторът за абсорбиране на миризмата спира автоматично след 2 часа непрекъсната работа.

Ефектът на абсорбиране на миризмата е слаб

Недостатъчният ефект на абсорбиране на миризмата може да се дължи на замърсяване на касетата за абсорбиране на миризмата.

🔧 Ако има значителна миризма, тогава [почистете касетата за абсорбиране на миризмата](#).

Достигнала ли е касетата за абсорбиране на миризмата предвидения експлоатационен срок?

🔧 Сменете касетата за абсорбиране на миризмата. За сваляне и обратно поставяне на касетата вижте описания метод в "[Почистване на филтъра за абсорбиране на миризмата](#)".

Тоалетната не се отмива автоматично

[AUTO FLUSH] (АВТОМАТИЧНО ОТМИВАНЕ) е зададено като [OFF] (ИЗКЛ.).



🔗 Задайте [\[AUTO FLUSH\]](#) (АВТОМАТИЧНО ОТМИВАНЕ) като различно от [OFF] (ИЗКЛ.).

Монтирано е казанче за вода, различно от GROHE, оборудвано с функция за автоматично отмиване.

🔗 Тази функция е налице само за казанче GROHE, снабдено с функция за автоматично отмиване.

Водният поток е слаб или тоалетната не се отмива напълно

Използвана е прекалено много тоалетна хартия.

🔗 При използване на прекалено много тоалетна хартия тя може да не бъде отмита напълно при използване на бутона  (отмиване/частично). В този случай натиснете бутона  (отмиване/пълно).

🔗 Моля, обърнете внимание, че количеството тоалетна хартия, която може да се отмие с едно пълно отмиване, е около 5 m.

Тоалетната чиния е запушена

Използвана е прекалено много тоалетна хартия.

↪ Задайте [\[AUTO FLUSH\] \(АВТОМАТИЧНО ОТМИВАНЕ\)](#) като [OFF] (ИЗКЛ.), след което отпуснете тоалетната.

*Тоалетната може да се отмие автоматично по време на отпушването и водата в тоалетната чиния да прелее.

Изсушителят не работи

Датчикът на долното тяло не открива потребител.

👉 Седнете върху седалката на тоалетната. Или променете позата на седене. Седнете например по-назад върху седалката.

Дрехите на потребителя са трудни за откриване.

👉 Оставете датчика да открие кожата на потребителя.

Въздухът не е топъл

Зададена е прекалено ниска [DRYER TEMP] (ТЕМПЕРАТУРА НА ИЗСУШИТЕЛЯ).

☞ Натискайте бутона под индикатора [\[DRYER TEMP\]](#) (ТЕМПЕРАТУРА НА ИЗСУШИТЕЛЯ), за да регулирате температурата.



Топлият въздух спира внезапно

Функцията изсушаване е използвана 4 минути.

👉 Натиснете отново бутона под индикатора [\[DRYER\]](#) (ИЗСУШИТЕЛ).

Капакът на седалката се затваря прекалено бързо

Капакът на седалката е натиснат надолу по време на автоматичното затваряне.

↶ Натиснете бутона  (отваряне/затваряне). Ако седалката не се отваря или затваря при натискането на бутона , изключете захранването на тоалетната и дайте заявка за ремонт.

Седалката и капакът не се отварят или затварят автоматично

[AUTO OPEN/CLOSE] (АВТОМАТИЧНО ОТВАРЯНЕ/ЗАТВАРЯНЕ) е зададено като [OFF] (ИЗКЛ.).

🔗 Задайте [\[AUTO OPEN/CLOSE\] \(АВТОМАТИЧНО ОТВАРЯНЕ/ЗАТВАРЯНЕ\)](#) като [ONLY LID] (САМО КАПАК) или като [SEAT & LID] (СЕДАЛКА И КАПАК).

Капакът на седалката на тоалетната не е монтиран правилно.

🔗 [Монтирайте капака на седалката на тоалетната](#) правилно.

Датчикът на горното тяло е блокиран или замърсен.

🔗 Почистете датчика и махнете предметите, които могат да блокират датчика.

Начало > Отстраняване на неизправности > Функция за автоматично отваряне и затваряне на седалката/капака
> Капакът на седалката се движи дори когато няма никого в близост до тоалетната

Капакът на седалката се движи дори когато няма никого в близост до тоалетната

Датчикът на горното тяло е изложен на пряка слънчева светлина.

🔗 Не излагайте датчика на пряка слънчева светлина.

Датчикът на горното тяло е блокиран или замърсен.

🔗 Почистете датчика и махнете предметите, които могат да блокират датчика.

Капакът на седалката остава отворен

Датчикът на горното тяло е блокиран или замърсен.

🔧 Почистете датчика и махнете предметите, които могат да блокират датчика.

Начало > Отстраняване на неизправности > Приложение за смартфон > Не може да се осъществи сдвояване на смартфона с тоалетната

Не може да се осъществи сдвояване на смартфона с тоалетната

Тоалетната вече е свързана с друг смартфон.

↶ Натиснете (стоп) бутона ■ , за да прекратите текущата Bluetooth връзка. След това рестартирайте приложението и осъществете сдвояване отново.

Начало > Отстраняване на неизправности > Приложение за смартфон > Не може да се осъществи връзка на смартфона с тоалетната

Не може да се осъществи връзка на смартфона с тоалетната

В близост до седалката са поставени метални предмети.

🔗 Отдалечете металните предмети.

На приложението е избрана друга тоалетна.

🔗 Потвърдете трите звукови сигнала при свързването на смартфона с тоалетната.

Не може да се осъществи връзка с тоалетната или да се управлява тоалетната чрез приложението

В тоалетната не е регистрирана информация за сдвояването.

☞ Извършете повторно сдвояване в следните случаи: първоначално използване на приложението, когато смартфонът е сменен с нов, при използване на приложението на друга тоалетна.

Смартфонът е сменен с нов.

☞ Изтеглете и инсталирайте приложението, след което осъществете сдвояване отново. Моля, имайте предвид, че съхранените при използването на предишния смартфон данни не могат да се възстановят.

Тоалетната вече е свързана с друг смартфон.

☞ Натиснете (стоп) бутона ■ , за да прекратите текущата Bluetooth връзка. След това рестартирайте приложението и осъществете сдвояване отново.

Капакът на седалката на тоалетната е затворен.

☞ Отворете капака на седалката на тоалетната и рестартирайте приложението.

Сдвоени са повече от 8 смартфона.

☞ Ако бъдат сдвоени повече от 8 смартфона, тогава смартфонът с най-стара информация за сдвояване ще трябва да се сдвои отново.

Функцията Bluetooth на смартфона е изключена.

☞ Включете функцията Bluetooth на смартфона.

От долната страна на тоалетната капе вода

Влажността е висока и се получава кондензация.

👉 Избърсвайте често водните капки. Осигурете също и подходящо проветрение на тоалетната.

Клапанът на дюзата не се затваря

🔗 Това не е проблем. Клапанът на дюзата остава затворен по време на абсорбирането на миризмата.

Указания

В този раздел GROHE предлага някои общи указания за почистването на този продукт. Моля, имайте предвид, че съществуват някои почистващи продукти, които не трябва да се използват.

Като правило, GROHE препоръчва за този продукт използването на течни универсални почистващи препарати.

Инструменти за почистване

Мека тъкан: Използвайте стари кърпи, тениски и др., нарязани с подходящ размер.

☞ За покривалата на седалката на тоалетната, на капака, на тоалетната

Гъба: Използвайте мека пореста гъба.

☞ За върховете на дюзите

Четка за тоалетна (неабразивна): Използвайте четка с меки косми.

☞ За тоалетната чиния

Гумени ръкавици: Използвайте ги за предотвратяване на загрубването на кожата на ръцете

Подгънете краищата на ръкавиците, за да предотвратите влизането на вода и почистващ препарат.

Почистващ препарат

Неутрален почистващ препарат за тоалетни/неабразивен препарат: Отстранява жълтите и/или черните замърсявания от тоалетната чиния.

☞ Керамични части

NOTE:

- Тоалетната чиния е произведена от материал, наречен AQUA CERAMIC. За да оптимизирате ефекта на AQUA CERAMIC, не използвайте следните почистващи препарати и инструменти.
 - “Хлорирани” алкални почистващи средства
 - Абразивни почистващи средства
 - Абразивни четки



- Когато миете тоалетната, задайте [\[AUTO FLUSH\] \(АВТОМАТИЧНО ОТМИВАНЕ\)](#) и [\[AUTO OPEN/CLOSE\] \(АВТОМАТИЧНО ОТВАРЯНЕ/ЗАТВАРЯНЕ\)](#) като [OFF] (ИЗКЛ.), за да отстраните погрешно детектиране.

Седалка на тоалетната, капак, покривала и дистанционно управление (пластмасови части)

Навлажнете мека тъкан и избършете повърхностите.



GROHE препоръчва често почистване на тоалетната за предотвратяване на натрупване на замърсявания по повърхностите на тоалетната.

Бърсането с влажна тъкан също предотвратява образуването на статично електричество, което може да привлече прахови частици, предизвикващи черно замърсяване.

NOTE:

- Не използвайте за бърсане на повърхностите суха тъкан или тоалетна хартия, тъй като това може да доведе до възникване на драскотини.
- Изключете захранването на тоалетната, когато почиствате дистанционното управление, за да се избегне погрешно детектиране.

Демонтиране на капака за почистване

Капакът на седалката може да се демонтира лесно. Това е полезно, когато се чисти пантата, която нормално е скрита, или когато се почиства целият капак на седалката.

Демонтиране на капака на седалката на тоалетната

1. Изключете захранването на тоалетната, като натиснете бутона на захранването на тоалетната.
2. Отворете капака на седалката.

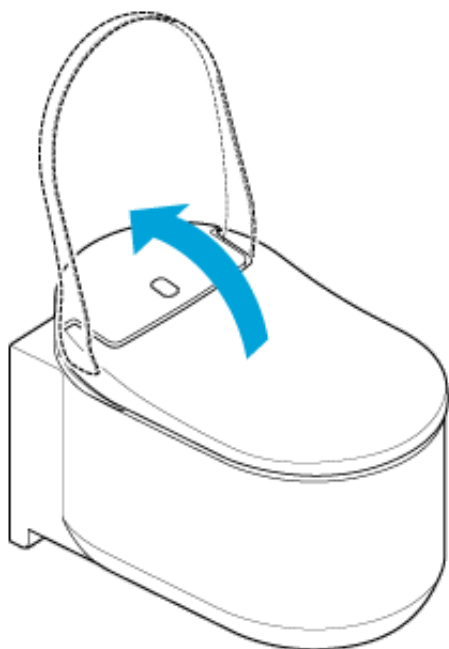

3. Плъзнете нагоре фиксаторите от двете страни на капака на седалката.

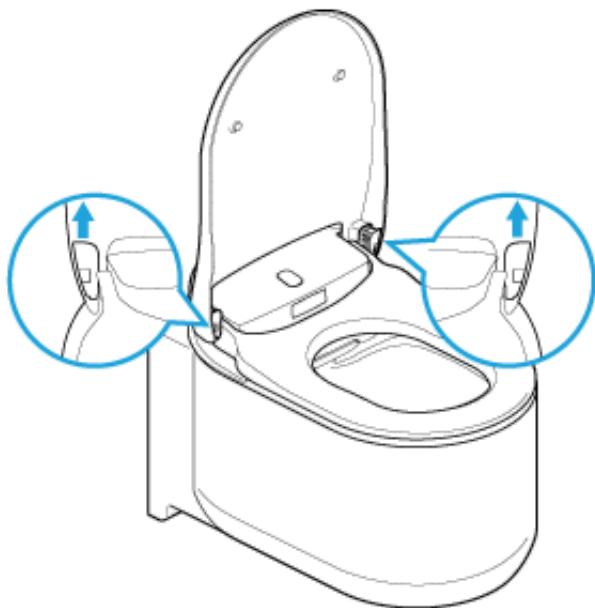

4. Затворете капака на седалката.

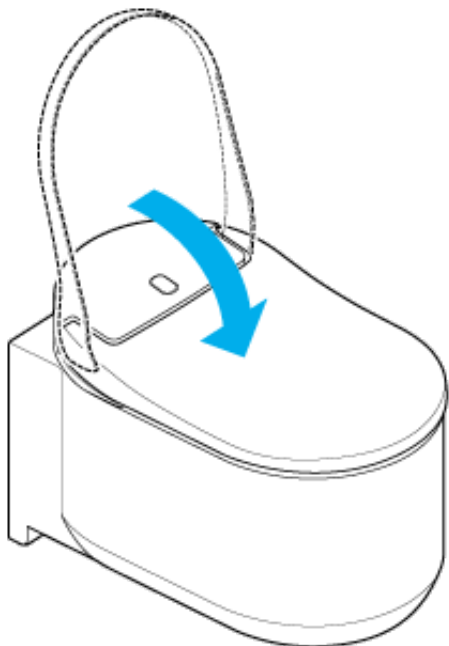

5. Повдигнете капака на седалката с две ръце.

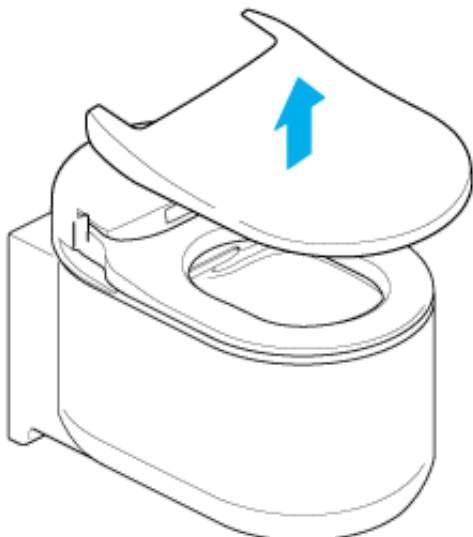

Сглобяване на капака на седалката на тоалетната

1. Поставете капака на седалката върху тоалетната.

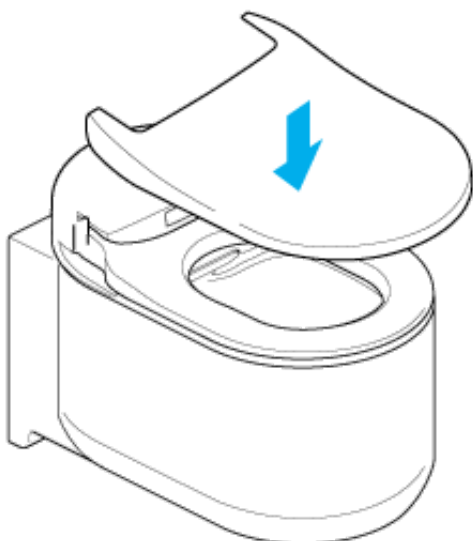

2. Отворете капака на седалката.

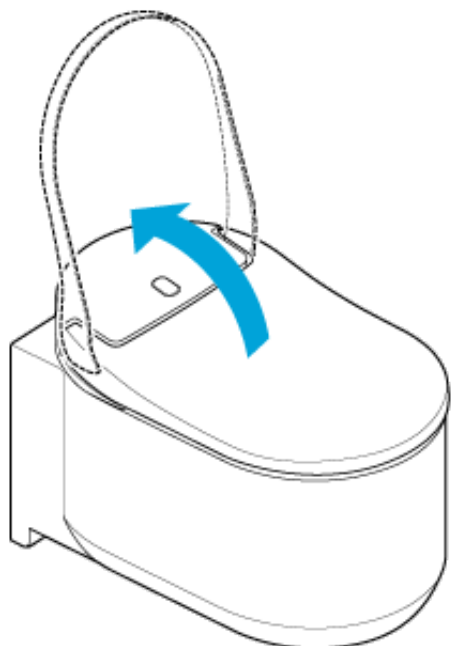

3. Плъзнете фиксаторите надолу.

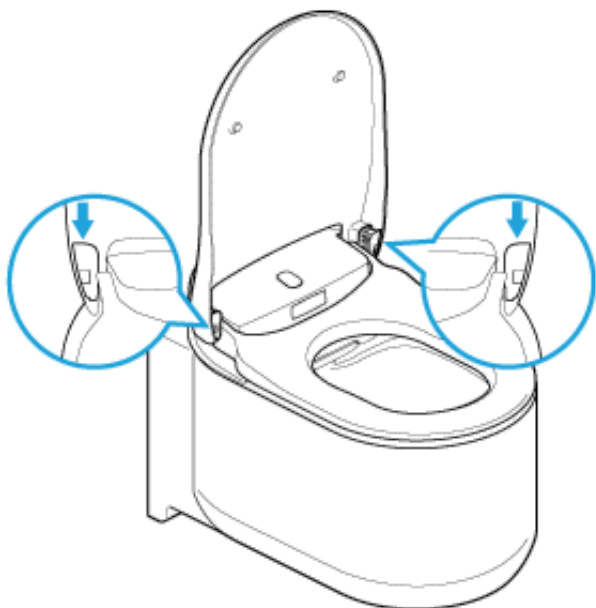

4. Включете захранването на тоалетната, като натиснете бутона на захранването на тоалетната.

NOTE:

- Изключете захранването на тоалетната, когато демонтирате капака на седалката на тоалетната. Ако не направите това, вътрешните части на модула на седалката на тоалетната могат да се повредят.
- Не прилагайте прекомерна сила върху капака на седалката, понеже това може да го повреди.
- Не отваряйте седалката на тоалетната с повдигнат капак на седалката, понеже това може да доведе до надраскване или повреждане на седалката на тоалетната.
- Не използвайте тоалетната с демонтиран капак на седалката.

Тоалетна чиния (керамични части)

Тоалетната чиния е произведена от материал, наречен AQUA CERAMIC.

- Почиствайте чинията с вода или с топла вода, с мека четка или гъба, напоена с неутрален почистващ препарат.

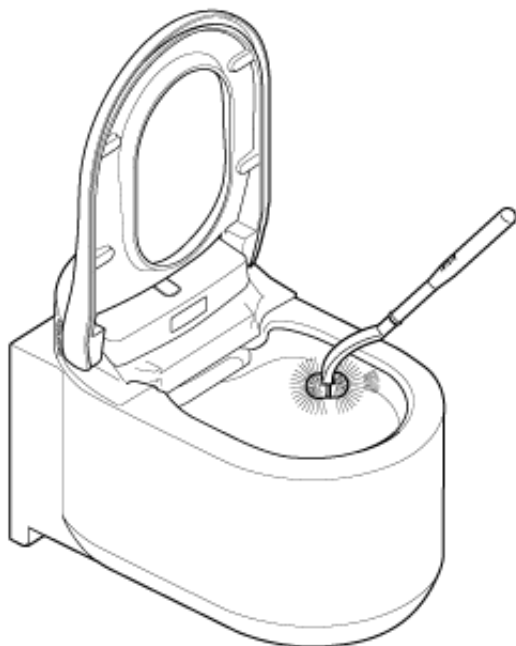

NOTE:

- Не използвайте съдържащи хлор почистващи препарати, киселинни почистващи препарати или дезинфектанти, тъй като изпаренията от газове могат да повредят този продукт или да предизвикат нарушения на работата му.
- Не използвайте гореща вода, тъй като тя може да повреди тоалетната.
- Не използвайте абразивна четка или почистващ препарат, тъй като те ще нарушат ефекта “свръхчиста повърхност”.

Клапан на дюзата/Филтър за абсорбиране на миризмата

Почистване на клапана на дюзата

NOTE:

- Избягвайте бърсането със суха кърпа или тоалетна хартия, тъй като това води до получаване на драскотини.
- Не използвайте абразивна четка или почистващ препарат.
- Моля, имайте предвид, че клапанът на дюзата има горна част и долна част.
- Не прилагайте прекомерна сила върху клапана на дюзата, понеже това може да го повреди.

Клапанът на дюзата може да бъде демонтиран за лесно почистване. Вижте илюстрацията по-долу.

1. За отваряне на клапана на дюзата следвайте процедурата от [“Ръчно почистване на дюзата”](#).
2. Демонтирайте клапана на дюзата.

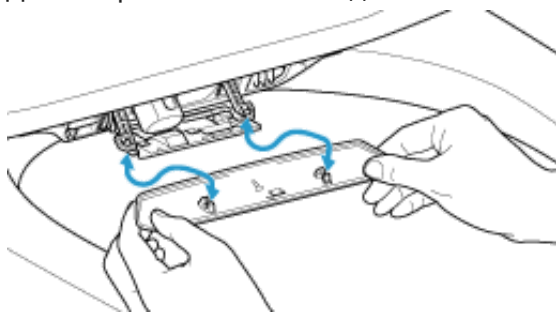

3. Почистете клапана на дюзата с мека кърпа.
4. Поставете клапана на дюзата, докато щракне.
5. За затваряне на клапана на дюзата следвайте процедурата от [“Ръчно почистване на дюзата”](#).

Почистване на филтъра за абсорбиране на миризмата

1. За отваряне на клапана на дюзата следвайте процедурата от [“Ръчно почистване на дюзата”](#).
2. Издърпайте навън филтъра за абсорбиране на миризмата.

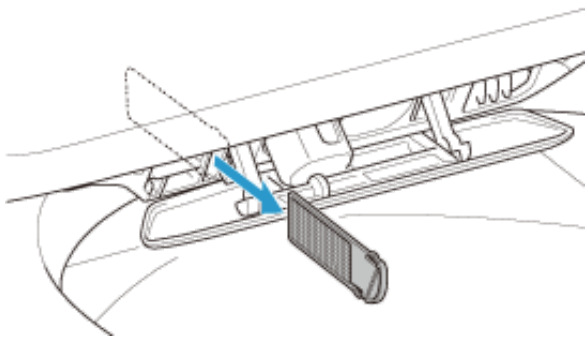

3. Измийте филтъра за абсорбиране на миризмата с течаща вода.
4. Изсушете филтъра за абсорбиране на миризмата и го натиснете в прореза.

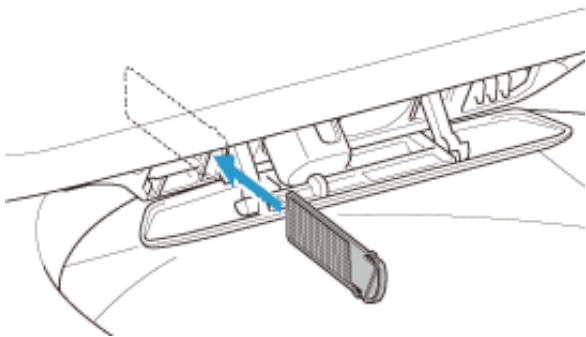



5. За затваряне на клапана на дюзата следвайте процедурата от ["Ръчно почистване на дюзата"](#).

Дюза

Почистване на дюзата чрез дистанционното управление

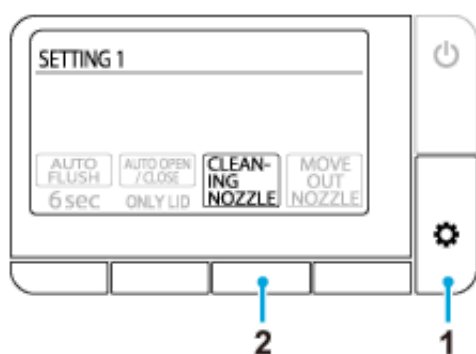
За да почистите дюзата, докато използвате тоалетната (седейки върху седалката) чрез дистанционното управление, следвайте процедурата по-долу.



1. Натискайте многократно бутона  (настройка/напред), докато се появи екранът [SETTING1] (НАСТРОЙКА1).
2. Натиснете бутона по-долу [CLEANING NOZZLE] (ПОЧИСТВАНЕ НА ДЮЗАТА).
Дюзата остава прибрана в тялото и се почиства за около 15 секунди.

Ръчно почистване на дюзата

Можете да почиствате дюзата ръчно (също като чистенето на частите с гъба за почистване на петна и др.). Следвайте процедурите по-долу за изваждане на дюзите за почистване.

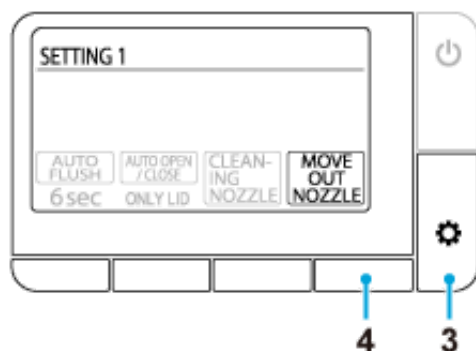

1. Задайте [\[AUTO FLUSH\] \(АВТОМАТИЧНО ОТМИВАНЕ\)](#) и [\[AUTO OPEN/CLOSE\] \(АВТОМАТИЧНО ОТВАРЯНЕ/ЗАТВАРЯНЕ\)](#) като [OFF] (ИЗКЛ.), за да деактивирате тези функции.
2. Повдигнете капака на седалката и самата седалка.
3. Натискайте многократно бутона  (настройка/напред), докато се появи екранът [SETTING1] (НАСТРОЙКА1).

4. Натиснете бутона по-долу [MOVE OUT NOZZLE] (ИЗВАЖДАНЕ НА ДЮЗАТА).

При всяко натискане на бутона модулът на тоалетната действа в следната последователност.

Душът също няма да работи в това състояние.

1-во натискане: Излиза дюзата за задно измиване

2-ро натискане: Излиза дюзата за предно измиване, след като се прибере дюзата за задно измиване

3-то натискане: Отваря се клапанът на дюзата, след като се прибере дюзата за предно измиване

4-то натискане: Клапанът на дюзата се затваря

5. Почистване на дюзите.

6. Върнете настройките на [\[AUTO FLUSH\] \(АВТОМАТИЧНО ОТМИВАНЕ\)](#) и [\[AUTO OPEN/CLOSE\] \(АВТОМАТИЧНО ОТВАРЯНЕ/ЗАТВАРЯНЕ\)](#).

NOTE:

- Не прилагайте прекомерна сила върху дюзите, понеже това може да ги повреди.
- Не дърпайте и не натискайте дюзите. Дюзата няма да се прибере и може да възникне повреда. Ако дръпнете или натиснете дюзите по погрешка, изключете захранването на тоалетната чрез натискане на бутона на захранването на тоалетната и след това възстановете захранването след 10 секунди.
- Не почиствайте дюзите с четки за зъби.

Предпазни мерки при използването на Bluetooth®

Дръжте модула на седалката и дистанционното управление далеч от устройства, които излъчват радиовълни

Дръжте модула на седалката и дистанционното управление възможно най-далеч от следните устройства, за да предотвратите вредните ефекти, предизвикани от радиочестотни смущения.

- Микровълнови печки
- Безжични LAN устройства
- Съвместими с Bluetooth® устройства, различни от смартфони
- Близо до други устройства, които излъчват радиовълни в диапазона около 2,4 GHz (безжични цифрови телефони, безжични аудиоустройства, игрови конзоли, компютърни периферни устройства и др.)
- Ако имате имплантиран сърдечен дефибрилатор (кардиостимулатор), дръжте дистанционното управление най-малко на 22 cm от импланта.

Следпродажбено обслужване

1. Преди да се обърнете за професионален ремонт

Ако проблемите не могат да се разрешат при изпълнение на стъпките в [“Отстраняване на неизправности”](#), се свържете с GROHE за допълнителни инструкции. Трябва също да се свържете с GROHE в следните ситуации.

- Ако имате допълнителни въпроси, които не са споменати в това ръководство.
- Ако е повреден захранващият кабел.
- Ако захранващият кабел прегрява.

Ако горните състояния останат, както са, може да възникне неочакван инцидент. Консултирайте се с GROHE.

NOTE:

- Никога не разглобявайте и не модифицирайте този продукт, тъй като това може да доведе до токов удар, пожар и/или наранявания. Освен това, разглобяването на продукта ще доведе до анулиране на гаранцията.
- Ако има теч на вода от модула на седалката или от водоподаващата система, изключете захранването на тоалетната чрез натискане на бутона на захранването на тоалетната, тъй като течът може да доведе до токов удар, пожар или наводняване на пода.
- Ако са повредени модулет на седалката или захранващият кабел (необичаен шум, миризма, дим, високи температури, появява на пукнатини или теч), изключете захранването, като натиснете незабавно бутона на захранването на тоалетната, и дайте частта за ремонт. Никога не използвайте дефектни части, тъй като това може да доведе до токов удар или пожар.

2. Вижте вашата гаранционна карта

Този продукт се получава с гаранционна карта. Прочетете внимателно гаранционните задължения, които можете да намерите на доставената с този продукт гаранционна карта. Пазете документа за покупката (обикновено касовата бележка от вашия търговец на GROHE), на леснодостъпно място.

Гаранционният срок е 5 години от датата на покупката.

Прочетете гаранционните задължения, за да си изясните кои елементи се покриват от гаранцията и кои елементи не са предмет на гаранцията.

3. Заявка за ремонт

АКО ИМАТЕ НЯКАКВИ ВЪПРОСИ ИЛИ ИМА ПОВРЕДЕНИ ИЛИ ЛИПСВАЩИ ЧАСТИ, МОЛЯ, НЕ СЕ

СВЪРЗВАЙТЕ И НЕ ВРЪЩАЙТЕ ПРОДУКТА В МАГАЗИНА. МОЛЯ, СВЪРЖЕТЕ СЕ С ПРЕДСТАВИТЕЛЯ НА МЕСТНИЯ ЦЕНТЪР ЗА ОБСЛУЖВАНЕ НА КЛИЕНТИ, ЗА ДА МОЖЕМ ДА СЕ ПОГРИЖИМ ЗА ВСЕКИ ЕВЕНТУАЛЕН ВАШ ВЪПРОС ИЛИ ПРОБЛЕМ.

В рамките на гаранционния срок

Когато давате заявка за гаранционен сервиз, подгответе следната информация.

Извън гаранционния срок

Ако е необходим сервиз извън гаранционния срок, стойността на сервизното обслужване се заплаща от собственика на продукта. Сумата за сервизно обслужване включва сумата за сервизната дейност, за пътни разходи и стойността на частите.

Информация, която ще бъде поискана от вас

1. Информация за връзка (напр. име, адрес, телефон)
2. Сериен номер
(Вижте предупредителната табела на гърба на капака на седалката.)
3. Дата на монтажа
(Вижте гаранционната карта.)
4. Причината за заявката за сервизно обслужване

Контакти

Търговец на GROHE /Център за обслужване на клиенти на GROHE

D
☎ +49 571 3989 333
impressum@grohe.de

A
☎ +43 1 68060
info-at@grohe.com

AUS
Argent Sydney
☎ +(02) 8394 5800
Argent Melbourne
☎ +(03) 9682 1231

B
☎ +32 16 230660
info.be@grohe.com

BG
☎ +359 2 9719959
grohe-bulgaria@grohe.com

CAU
☎ +99 412 497 09 74
info-az@grohe.com

CDN
☎ +1 888 6447643
info@grohe.ca

CH
☎ +41 448777300
info@grohe.ch

CN
☎ +86 21 63758878

CY
☎ +357 22 465200
info@grome.com

CZ
☎ +420 277 004 190
grohe-cz@grohe.com

DK
☎ +45 44 656800
grohe@grohe.dk

E
☎ +34 93 3368850
grohe@grohe.es

EST
☎ +372 6616354
grohe@grohe.ee

F
☎ +33 1 49972900
marketing-fr@grohe.com

FIN
☎ +358 10 8201100
teknocalor@teknocalor.fi

GB
☎ +44 871 200 3414
info-uk@grohe.com

GR
☎ +30 210 2712908
nsapountzis@ath.forthnet.gr

H
☎ +36 1 2388045
info-hu@grohe.com

HK
☎ +852 2969 7067
info@grohe.hk

I
☎ +39 2 959401
info-it@grohe.com

IND
☎ +91 124 4933000
customercare.in@grohe.com

IS
☎ +354 515 4000
jonst@byko.is

J
☎ +81 3 32989730
info@grohe.co.jp

KZ
☎ +7 727 311 07 39
info-cac@grohe.com

LT
☎ +372 6616354
grohe@grohe.ee

LV
☎ +372 6616354
grohe@grohe.ee

MAL
☎ +1 800 80 6570
info-singapore@grohe.com

N
☎ +47 22 072070
grohe@grohe.no

NL
☎ +31 79 3680133
vragen-nl@grohe.com

NZ
☎ +09/373 4324

P
☎ +351 234 529620
commercial-pt@grohe.com

PL
☎ +48 22 5432640
biuro@grohe.com.pl

RI
☎ +62 21 2358 4751
info-singapore@grohe.com

RO
☎ +40 21 2125050
info-ro@grohe.com

ROK
☎ +82 2 559 0790
info-singapore@grohe.com

RP
☎ +63 2 8041617

RUS
☎ +7 495 9819510
info@grohe.ru

S
☎ +46 771 141314
grohe@grohe.se

SGP
☎ +65 6 7385585
info-singapore@grohe.com

SK
☎ +420 277 004 190
grohe-cz@grohe.com

T
☎ +66 2610 3685
info-singapore@grohe.com

TR
☎ +90 216 441 23 70
GroheTurkey@grome.com

UA
☎ +38 44 5375273
info-ua@grohe.com

USA
☎ +1 800 4447643
us-customerservice@grohe.com

VN
☎ +84 8 5413 6840
info-singapore@grohe.com

AL **BIH** **HR** **KS**
ME **MK** **SLO** **SRB**
☎ +385 1 2911470
adria-hr@grohe.com

**Eastern Mediterranean,
Middle East - Africa
Area Sales Office:**
☎ +357 22 465200
info@grome.com

IR **OM** **UAE** **YEM**
☎ +971 4 3318070
grohedubai@grome.com

Far East Area Sales Office:
☎ +65 6311 3600
info@grohe.com.sg

Sissejuhatus

Teave selle juhendi kohta

Lugege enne kasutamist	1398
------------------------------	------

Juhtimine ja nupud

Põhiseade	1399
Kaugjuhtimispuul	1401

Kasutamine

Üldine kasutamine

Ekraaniloend	1403
Tavavool	1406
Pesemine dušiga	1408
Kuivatamine sooja õhuga	1410
Kasutamine nutitelefoni rakendusega	1411

Sätted

Automaatne prill-laua/kaane avamise ja sulgemise funktsioon	1413
Automaatloputuse funktsioon (LISA)	1414
Desodoreerimise funktsioon	1415
Õötule funktsioon	1416
Nuputoimingu heli	1417
Seiskamisnupu LED-i säte	1418
Keele muutmine	1419
Vaikesätete taastamine	1420

Rikkeotsing

Kõik funktsioonid

Ükski funktsioon ei tööta	1421
Kaugjuhtimispuul ei tööta	1422

Pesemine

Vett ei pihustata	1423
Vee pihustamiseni kulub palju aega	1424
Vesi ei ole soe	1425
Veesurve on liiga madal	1426
Pihustiluuk on ebastabiilne	1427
Duši suund on vale	1428
Istemoodul teeb vulisevat heli	1429

Desodoreerimine

Desodoreerimise ventilaator töötab pidevalt	1430
Desodoreerimise ventilaator ei tööta	1431
Desodoreerimise mõju on nõrgenenud	1432

Automaatloputus

WC-potti ei loputata automaatselt	1433
Veevool on nõrk või ei loputata WC-potti täielikult	1434
WC-pott on umbes	1435

Kuivatus

Kuivatus ei tööta	1436
Õhk ei ole soe	1437
Soe õhk katkeb äkitselt	1438

Automaatne prill-laua/kaane avamise ja sulgemise funktsioon

Prill-laua kaas sulgub liiga kiiresti	1439
Prill-laud ja prill-laua kaas ei avane või sulgu automaatselt	1440
Prill-laua kaas liigub, kui kedagi ei ole WC-poti läheduses	1441
Prill-laua kaas jääb avatuks	1442

Nutitelefoni rakendus

Nutitelefoni ei õnnestu WC-potiga siduda	1443
Nutitelefoni ei õnnestu WC-potiga ühendada	1444
Rakendusega ei õnnestu WC-potiga ühendust saada või WC-potti juhtida	1445

Muu

Vesi tilgub WC-poti alla	1446
Pihustiluuk ei sulgu.....	1447

Puhastamine

Enne puhastamist

Suunis	1448
--------------	------

Puhastamine

Prill-laud, kaas, katted ja kaugjuhtimispult (plastosad).....	1449
Kaane eemaldamine puhastamiseks	1450
WC-pott (keraamilised osad).....	1453
Pihustiluuk/desodoreerimisfilter.....	1454
Pihusti.....	1456

Oluline teatis

Teave Bluetooth®-i kohta

Ettevaatusabinõud Bluetooth®-i kasutamisel.....	1458
---	------

Müüjäjärgne hooldus

Müüjäjärgne hooldus	1459
Kontaktandmed	1461

Lugege enne kasutamist

Et tagada toote õige kasutamine, lugege enne toote kasutamist hoolikalt läbi see juhend ja trükitud „KIIRJUHEND“.

Trükitud „KIIRJUHENDIS“ (lisatud) leiduvate ohutusabinõude järgimata jätmine võib teatud olukordades põhjustada tõsiseid õnnetusi.

Kõik need punktid on ohutuse seisukohalt äärmiselt olulised ja neid tuleb rangelt järgida.

Juhul kui õnnetus juhtub valest kasutamisest tingitult, ei võta GROHE kahjude eest mingit vastutust.

Põhiseade

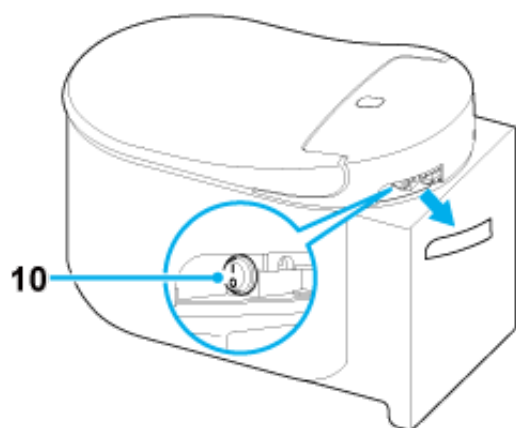
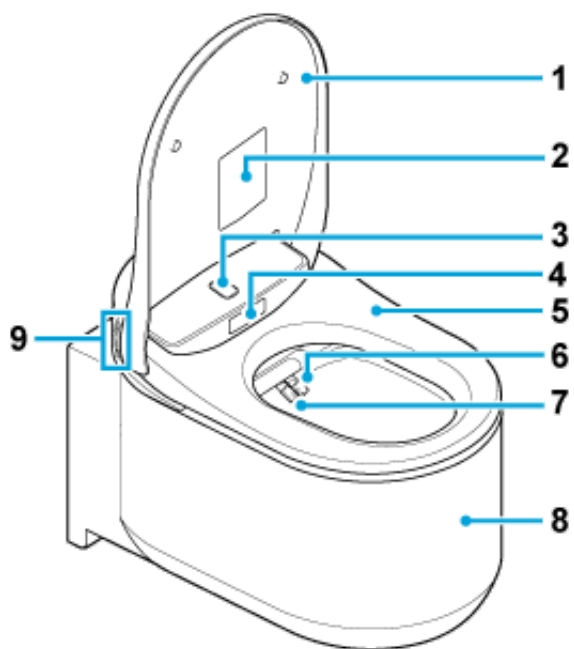



- 1 Prill-laua kaas
- 2 Hoiatussilt
*Ärge eemaldage seda silti.
- 3 Ülemine kehaandur
- 4 Alumine kehaandur
- 5 Prill-laud
- 6 Pihusti (tagumiseks pesuks)
- 7 Pihusti (eesmiseks pesuks)
- 8 WC-pott

9 Funktsiooninupud

 : eesmine pesu (naistele)

 : tagumine pesu

 : pihusti tugevuse reguleerimine +

 : pihusti tugevuse reguleerimine –

10 Toitenupp

NOTE:

- WC-poti käsitsi loputamiseks vajutage loputusnuppu seinal.

Kaugjuhtimispuult

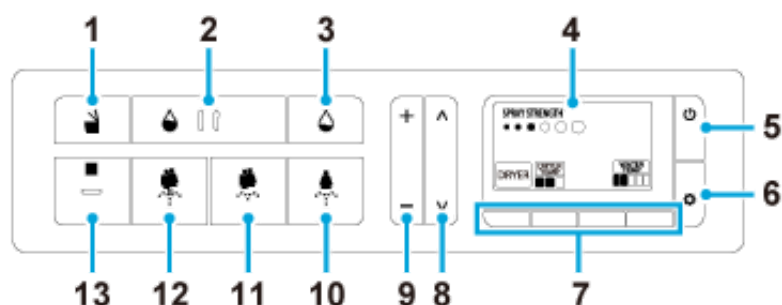

- 1 Prill-laua avamise/sulgemise nupp
- 2 Loputuse (täis) nupp (LISA)*
- 3 Loputuse (kerge) nupp (LISA)*
- 4 Ekraan
- 5 Nupp toide/avakuva
- 6 Nupp seade/järgmine
- 7 Funktsiooninupud
- 8 Pihusti asukoha reguleerimisnupud
- 9 Pihusti tugevuse reguleerimisnupud
- 10 Eesmise pesu (naistele) nupp
- 11 Õrna tagumise pesu nupp
- 12 Tagumise pesu nupp
- 13 Seiskamisnupp

*Loputusnupud töötavad vaid siis, kui automaatloputuse funktsioon on varustatud GROHE paagiga.

NOTE:

- Kui toide lülitatakse nupust (toide/avakuva) välja, kuvatakse väljalülitusekraan.
- Kui 30 sekundi jooksul ei tehta ühtegi toimingut, naaseb ekraan avamenüüsse. Sel juhul alustage toimingut algusest.
- Ekraanile võib jääda pildijälg, kui kaugjuhtimispuult kasutatakse madala temperatuuriga keskkonnas. Tegemist ei ole talitlushäirega. Ekraanikuva muutub normaalseks, kui keskkonnatemperatuur normaliseerub.
- Ekraanil võivad must ja valge vahel kohad vahetada. Tegemist ei ole talitlushäirega.

Kaugjuhtimispuldi patareide vahetamine

Vahetage patareid uute vastu, kui ekraanil kuvatakse näitu  või „Replace the battery.“.

1. Eemaldage kaugjuhtimispuldist kruvi ja seib.

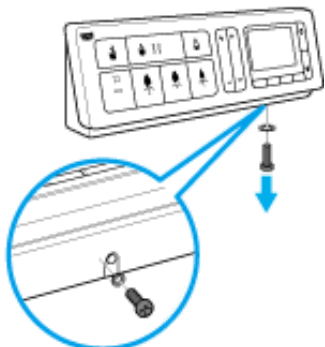

2. Tõstke kaugjuhtimispult hoidikust välja.

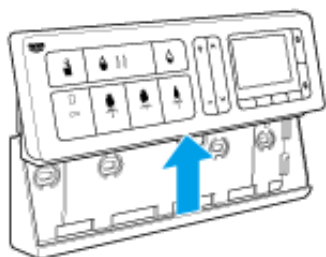

3. Eemaldage tagakaas ja vahetage patareid uute vastu (kaks 1,5 V AA-leelispatareid).

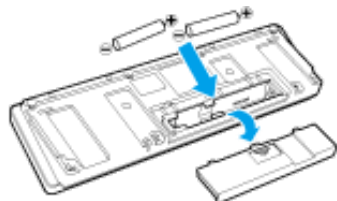

4. Kinnitage tagakaas ja lükake kaugjuhtimispult hoidikusse, seejärel kinnitage see seibi ja kruviga.

NOTE:

- Ärge puudutage patareide vahetamise ajal kaugjuhtimispuldi nuppe.
- Kui patareid eemaldatakse, võivad ekraanile ilmuda vertikaaljooned. Tegemist ei ole talitlushäirega. Need vertikaaljooned kaovad, kui kaugjuhtimispulti pannakse patareid.

Ekraaniloend

Avamenüü

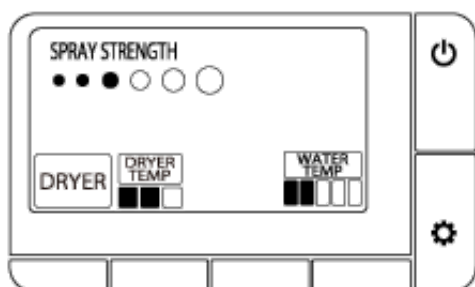

Pesemise ajal

Tagumine pesu

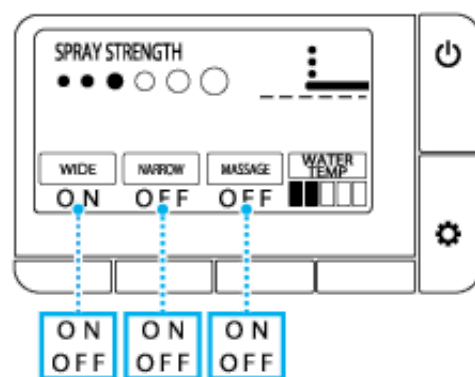

Eesmine pesu

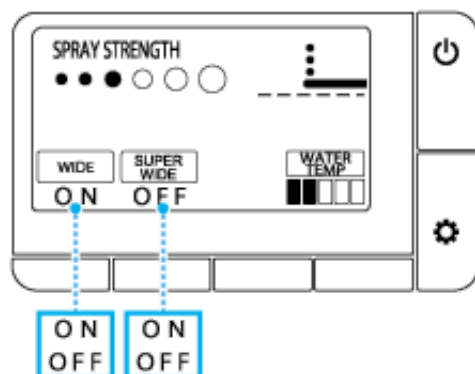

Sättekraan

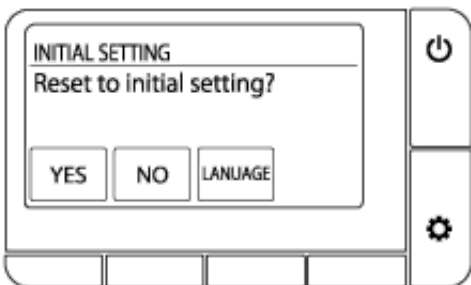
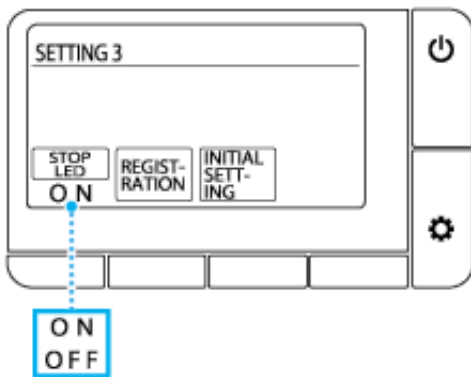
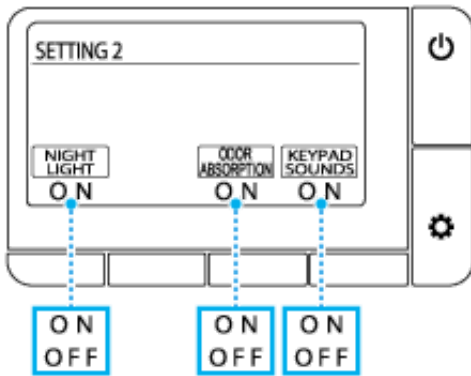
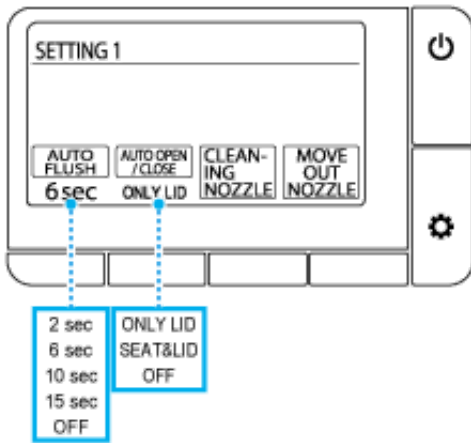

Keelevalik

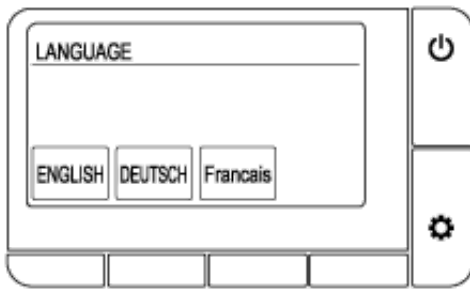

Törketeade

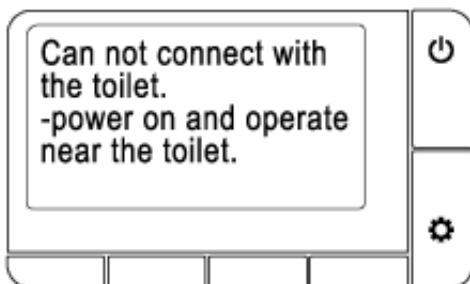
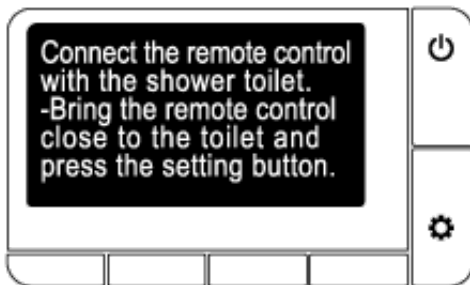
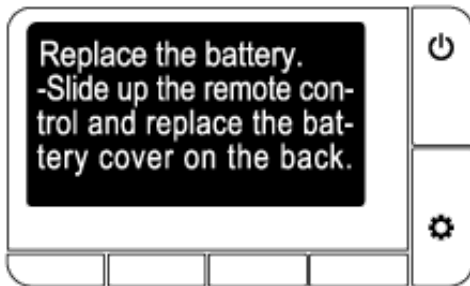
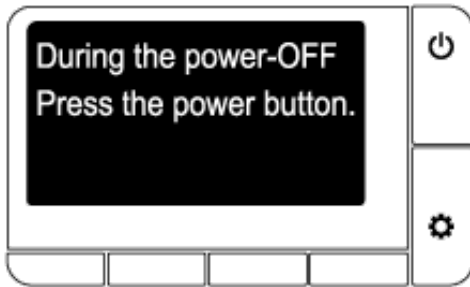

Tavavool

1. Seiske prill-laua ees.



Prill-laua kaas avaneb automaatselt.



NOTE:

- Prill-laud avaneb, kui vajutate nuppu  (avamine/sulgemine).

2. Istuge prill-lauale ja algab desodoreerimine.

3. Vajutage pesemiseks nuppu  (tagumine pesu), nuppu  (õrn tagumine pesu) või nuppu  (eesmine pesu naistele).

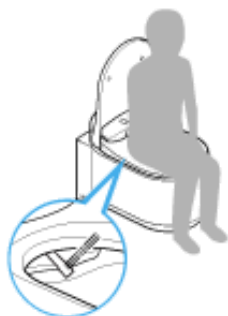



Pesemise lõpetamiseks vajutage nuppu  (seiskamine).

4. Kuivatamiseks sooja õhuga vajutage nuppu näidiku [DRYER] all. Kuivatamise lõpetamiseks vajutage nuppu  (seiskamine).





5. Tõuske WC-potilt üles.

- Automaatloputus: loputamine algab automaatselt.
- Kaugloputus: vajutage nuppu  (loputus/täis) või nuppu  (loputus/kerge).
- Käsitsiloputus: vajutage seinal olevat loputusnuppu.



NOTE:

- Automaatloputuse funktsioon on saadaval vaid automaatloputuse funktsiooniga varustatud GROHE paakidel.
- Kaugjuhtimispuldi nupud  /  toimivad vaid siis, kui paigaldatud on automaatloputuse funktsiooniga GROHE paak.

6. Lahkuge tualetist.

Prill-laua kaas sulgub. Prill-laua kaas sulgub ligikaudu 1 minut pärast tualetist lahkumist.

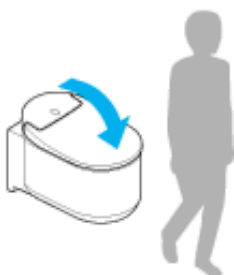

NOTE:

- Prill-laud sulgub, kui vajutate nuppu  (avamine/sulgemine).

Pesemine dušiga

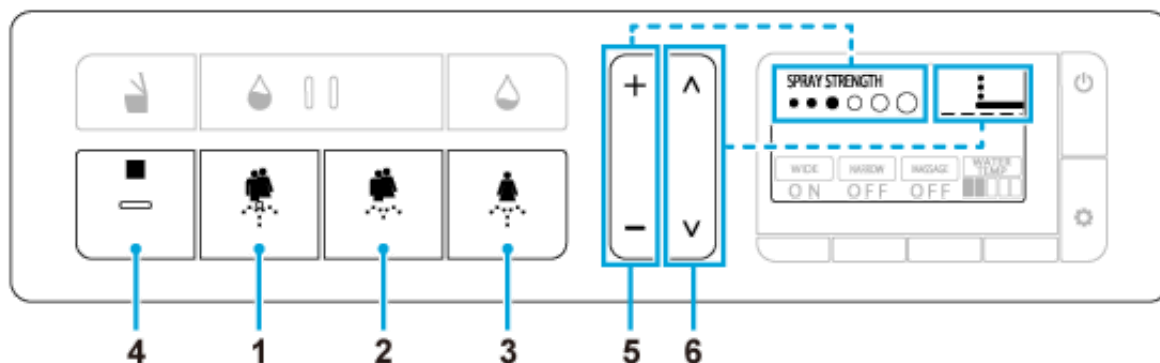

- 1 Nupp (tagumine pesu): peseb tagaosa
- 2 Nupp (õrn tagumine pesu): peseb õrnalt tagaosa
- 3 (eesmine pesu naistele): peseb esiosa
- 4 Nupp (seiskamine): seiskab pesu
- 5 Pihusti tugevuse reguleerimisnupp (+/-): reguleerib pihusti tugevust (6 taset) pesu ajal
- 6 Pihusti asukoha reguleerimisnupp (^ / v): reguleerib pihusti asukohta (5 taset: vaikimisi / 2 taset ette / 2 taset taha) pesu ajal

Lisatoimingud

Vajutage pesemise ajal nuppe ekraaninäidikute all.

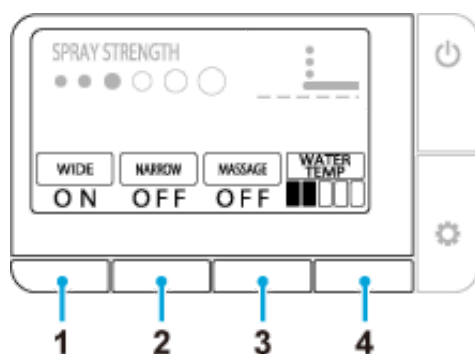

- 1 [WIDE] (): liigutab pihustit edasi-tagasi, et pesta suuremat ala
- 2 [SUPER WIDE] (): peseb veel suuremat ala
- [NARROW] (): liigutab edasi-tagasi väikese intervalliga
- 3 [MASSAGE] (): muudab masseerimiseks veesurvet kahe taseme vahel
- 4 [WATER TEMP] (): reguleerib vee temperatuuri (6 taset: väljas (vee temperatuur), madal

(ligikaudu 28 °C) kuni kõrge (ligikaudu 40 °C))

NOTE:

- Pesemisfunktsiooni saab kasutada ainult prill-laual istudes.
- Dušš seiskub automaatselt 2 minuti pärast. Seda funktsiooni saab aga pikendada kuni 6 minutini, kui pesemise ajal kasutatakse massaažifunktsiooni jmt.
- Vesi väljub punktist pihustite lähedal, kui istutakse prill-lauale või kohe enne või pärast pesemisfunktsiooni. Tegemist ei ole talitlushäirega.
- Duši veetemperatuur võib olla oodatust madalam, kui veevarustuse veetemperatuur on väga madal (näiteks talvel).
- Et pesemisfunktsiooni kasutamisel ei pritsiks liialt vett, istuge prill-laual tahapoole.
- Dušš seiskub, kui WC-potti loputatakse. WC-poti loputamise ajal ei saa dušši kasutada.
- Vältige duši kasutamist liiga pikka aega. Ärge kasutage seda funktsiooni pärasoole, vagiina ega kusiti sisemuse pesemiseks.
- Ärge kasutage seda funktsiooni roojamise stimuleerimiseks. Samuti ärge roojake sihilikult selle funktsiooni kasutamise ajal.
- Ärge kasutage seda funktsiooni, kui intiimpiirkonnas esineb valu või põletikku.
- Kui kasutaja intiimpiirkonda ravitakse, järgige selle funktsiooni kasutamiseks arsti juhiseid.

Kuivatamine sooja õhuga



- 1 [DRYER]: kuivatusfunktsiooni kasutamiseks vajutage selle näidiku all olevat nuppu
- 2 [DRYER TEMP]: kuivatustemperatuuri reguleerimiseks vajutage kuivatusfunktsiooni kasutamise ajal selle näidiku all olevat nuppu
 - ■ □ Keskmine (ligikaudu 40 °C)
 - ■ ■ Kõrge (ligikaudu 55 °C)
 - □ □ Madal (toatemp.)
- 3 ■ (seiskamine): seiskab kuivatusfunktsiooni

NOTE:

- Kui näidikut [DRYER] ekraanil ei kuvata, vajutage nuppu (toide/avakuva).
- Kuivatustemperatuur naaseb algseadele, kui kuivatusfunktsioon seisatakse.
- Kuivatusfunktsioon seiskub automaatselt ligikaudu 4 minuti pärast.

Kasutamine nutitelefoniga

Saate WC-potti kasutada nutitefoniga, millel on aktiveeritud Bluetooth® ja spetsiaalne rakendus „SENSIA ARENA”.

Rakenduse installimine

Operatsioonisüsteemile Android

Otsige rakendus „SENSIA ARENA” üles keskkonnast Google Play ja installige see.



Operatsioonisüsteemile iOS

Otsige rakendus „SENSIA ARENA” üles keskkonnast App Store ja installige see.



Rakenduse kasutamine esmakordselt (esmane seadistus)

1. Avage rakendus.
2. Kuvatakse lahtiütlus, millele järgnevad juhised rakenduse kasutamiseks.
Lugege üksikasjad läbi ja puudutage vastavalt kaks korda nuppe [Agree] ja [Next].
3. Lülitage nutitefonis sisse Bluetooth.

- **Operatsioonisüsteemile Android**

Laske nutitefonil luua ühendus WC-potiga, kui Bluetoothi seadme valikuekraanile ilmub Bluetoothi ühenduse loomise taotlus. Seejärel ilmub WC-poti valikuekraan.

- **Operatsioonisüsteemile iOS**

Lülitage sätetest sisse Bluetoothi funktsioon.

WC-poti sidumine aktiveeritud Bluetooth®-funktsiooniga nutitefoniga

1. Avage prill-laua kaas.
 2. Seadke kaugjuhtimispult avamenüüle ja vajutage samaaegselt kauem kui 2 sekundit nuppe näidikute [DRYER] ja [WATER TEMP] all.
 3. Tehke sidumine 1 minuti jooksul pärast ülalkirjeldatud toimingut.
- **Operatsioonisüsteemile Android**
 1. Avage rakendus „SENSIA ARENA” ja puudutage ekraani ülaosa.
Oodake pisut, kuni ilmub ühendusteade.
 2. Kui ilmub Bluetoothi sidumistaotluse teade, kinnitage seadme nimi „Shower toilet” ja siduge seadmed.
Teatud nutitefonide mudelite puhul peate avama teadetepaneeli ekraani ülaosas ja puudutama

sidumise seadistamise taotlemise nuppu.

- **Operatsioonisüsteemile iOS**

1. Avage rakendus „SENSIA ARENA” ja puudutage ekraani ülaosa.
Oodake pisut, kuni ilmub ühendusteade.
2. Kui ilmub Bluetoothi sidumistaotluse teade, kinnitage seadme nimi „Shower toilet” ja siduge seadmed.

Kui sidumine on tehtud, teeb WC-pott kolm piiksu. Kui sidumine on läbi viidud, ei ole järgmise ühendamise korral neid toiminguid enam vaja teha.

NOTE:

- Olge ettevaatlik, et mitte pillata nutitelefoniga WC-potti. GROHE ei vastuta nutitelefonile osaks saavate kahjustuste eest.
- GROHE ei garanteeri selle funktsiooni töötamist kõigil nutitelefonidel, mis ühilduvad Bluetoothiga.
- Korraga saab WC-potiga olla ühenduses ainult 1 nutitelefoni.
- WC-potti saab salvestada kuni seitsme nutitelefoniga sidumisandmed. Kaheksanda nutitelefoniga sidumise järel tuleb kõige vanemate sidumisandmetega nutitelefoni uuesti siduda.
- Kui WC-pott on ühendatud nutitelefoni, on pesemisfunktsiooni toimingute (pihusti tugevus, pihusti asend jne) tegemine kaugjuhtimispuldil inaktiveeritud. Küll aga saab kasutada nuppu ■ (seiskamine) pesemisfunktsiooni seiskamiseks.
- Vajutage nuppu ■ (seiskamine), et Bluetoothi ühendus katkestada.
- Kui juhite WC-potti nutitelefoni, tehke seda tualettruumis. Samuti ärge kasutage juhtimiseks nutitelefoni, kui teine inimene kasutab WC-potti.

Rakenduse kasutustingimused

1. GROHE ei vastuta rakenduses oleva teabe täpsuse, kasulikkuse, terviklikkuse, kindlaks eesmärgiks sobivuse ega ohutuse eest.
2. GROHE ei vastuta kuidagi selle eest, kui kasutaja kannab ükskõik millist kahju tulenevalt selle rakenduse kasutamisest või kasutamise mittevõimalikkusest, välja arvatud juhul, kui selle põhjuseks on GROHE otsesed kavatsused või raske hooletus.
3. Kliendid nõustuvad, et selle rakenduse kasutamisega seotud vastutus lasub klientidel ja et vastutus ning kohustused tulenevalt kasutaja ja kolmanda osapoolte vahel esineva vaidluse lahendamiseks lasuvad kasutajal, sest GROHE ei ole mingil viisil vastutav.
4. GROHE ei vastuta selle eest, kui kasutaja andmed, mis on selle rakenduse kaudu registreeritud või esitatud, lähevad kaduma, isegi kui selle põhjustajaks on GROHE.
5. GROHE ei vastuta mingil viisil selle eest, kui kasutaja poolt seotud teenuse kasutamise ajal esineb vaidlusi või kahjusid. GROHE ei paku mingisugust garantiid sellele rakendusele ega selle rakenduse funktsioonidele, kvaliteedile, töökindlusele ega kolmandate osapoolte õiguste rikkumisega seotud asjade olemasolule ega puudumisele.

Automaatne prill-laua/kaane avamise ja sulgemise funktsioon

Saate seadistada automaatse prill-laua kaane või prill-laua ja prill-laua kaane avamise/sulgemise funktsiooni.

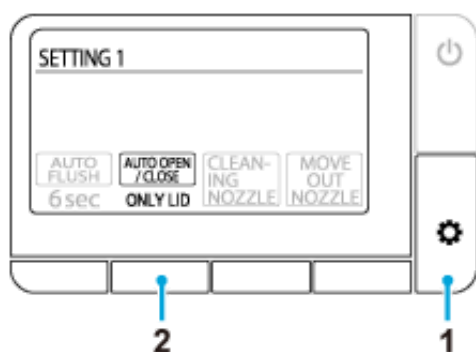

1. Vajutage korduvalt nuppu  (seade/järgmine), kuni kuvatakse ekraan [SETTING1].
2. Vajutage korduvalt nuppu suvandi [AUTO OPEN/CLOSE] all, et valida säte.
 [ONLY LID]: avab/sulgeb prill-lauda automaatselt (vaikesäte)
 [SEAT & LID]: avab/sulgeb prill-lauda ja prill-laua kaant automaatselt
 [OFF]: automaatse avamise ja sulgemise funktsioon on välja lülitatud

NOTE:

- Otsene päikesevalgus ja kütteseadmed võivad põhjustada anduri talitlushäireid ja prill-laua kaane automaatset avanemist.
- Avage ja sulgege prill-laua kaant õrnalt, kui teete seda käsitsi. Liigse jõu kasutamine võib prill-laua kaant kahjustada.
- Ärge käsitsi takistage, peatage ega liigutage vastassuunas prill-lauda ega kaant. See võib põhjustada kahjustusi või automaatse sulgemisfunktsiooni talitlushäireid.
- Andur ei pruugi kasutajat alati tuvastada, kui temperatuur on kõrgem kui 30 °C. Kui see juhtub, õhutage tualettruumi, et temperatuur langeks või minge WC-potile lähemale.

Automaatloputuse funktsioon (LISA)



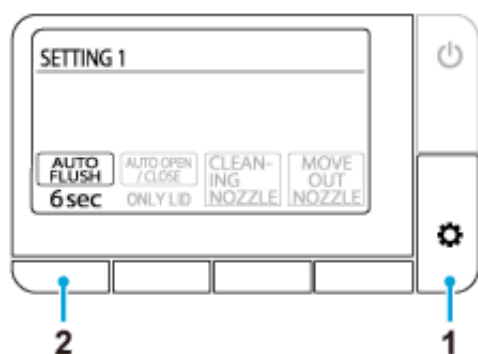

*See funktsioon on saadaval vaid automaatloputuse funktsiooniga varustatud GROHE paakidel.

Loputab WC-potti automaatselt vaikimisi ligikaudu 6 sekundit pärast kasutaja tõusmist WC-potilt. Seda loputuse viivituse sätet saate ka muuta.



1. Vajutage korduvalt nuppu  (seade/järgmine), kuni kuvatakse ekraan [SETTING1].
2. Vajutage korduvalt nuppu suvandi [AUTO FLUSH] all, et valida säte.
 - [2 sec]: loputab 2 sekundi pärast
 - [6 sec]: loputab 6 sekundi pärast (vaikesäte)
 - [10 sec]: loputab 10 sekundi pärast
 - [15 sec]: loputab 15 sekundi pärast
 - [OFF]: automaatloputus on välja lülitatud

NOTE:

- Juhul kui veevarustus WC-potti katkeb, täitke veega ämber ja kallake selle sisu käsitsi loputamiseks ettevaatlikult WC-potti. Vajaduse korral korrake.
- Kui kasutatakse liiga palju tualettpaberit, ei pruugi see loputamisel täielikult veega alla minna, kui kasutatakse nuppu  (loputus/kerge). Sel juhul vajutage nuppu  (loputus/täis).
- Pidev loputamine ei pruugi võimalik olla. Kui see juhtub, loputage WC-potti käsitsi, vajutades mõne aja pärast nuppe  /  või seinal olevat loputusnuppu.
- Automaatloputuse funktsioon ei aktiveeru, kui kasutaja istub WC-potil vähem kui 10 sekundit.

Desodoreerimise funktsioon

Desodoreerimise funktsioon aktiveerub, kui prill-laua kaas avaneb või kui kasutaja istub prill-lauale ja see seiskub automaatselt ligikaudu 1 minut pärast kasutaja tõusmist WC-potilt. Saate seadistada desodoreerimise funktsiooni, mis eemaldab tualettpotist lõhna.

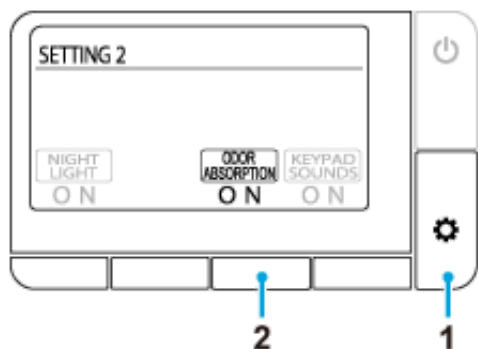



1. Vajutage korduvalt nuppu  (seade/järgmine), kuni kuvatakse ekraan [SETTING2].
2. Vajutage korduvalt nuppu suvandi [ODOR ABSORPTION] all, et valida säte.
 [ON]: desodoreerimine on sisse lülitatud (vaikesäte)
 [OFF]: desodoreerimine on välja lülitatud

Öötule funktsioon

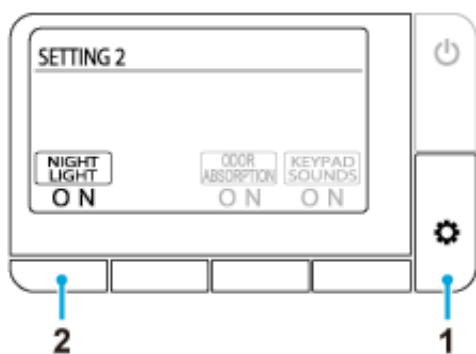
Kui andur tuvastab kasutaja, süttib poti siseküljel pehme tuli. Kui kasutaja tualetist lahkub, kustub tuli automaatselt ligikaudu 1 minuti pärast.



1. Vajutage korduvalt nuppu  (seade/järgmine), kuni kuvatakse ekraan [SETTING2].
2. Vajutage korduvalt nuppu suvandi [NIGHT LIGHT] all, et valida säte.
 [ON]: öötule funktsioon on sisse lülitatud ja nupp  (seiskamine) vilgub oranžilt (vaikesäte)
 [OFF]: öötule funktsioon on välja lülitatud

Nuputoimingu heli

Saate kaugjuhtimispuldi nuputoimingu heli lülitada sisse või välja.

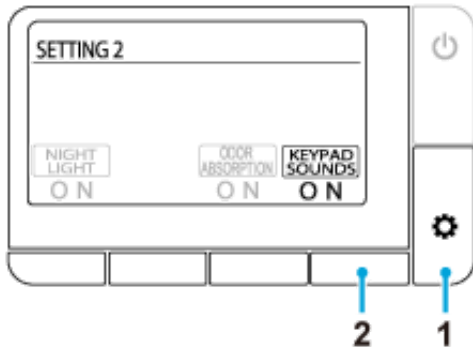

1. Vajutage korduvalt nuppu  (seade/järgmine), kuni kuvatakse ekraan [SETTING2].
2. Vajutage korduvalt nuppu suvandi [KEYPAD SOUND] all, et valida säte.
[ON]: nuputoimingu heli on sisse lülitatud (vaikesäte)
[OFF]: nuputoimingu heli on välja lülitatud

Seiskamisnupu LED-i säte

Saate nupu  (seiskamine) vilkumist öötule funktsiooni ajal lülitada sisse või välja.



1. Vajutage korduvalt nuppu  (seade/järgmine), kuni kuvatakse ekraan [SETTING3].
2. Vajutage korduvalt nuppu suvandi [STOP LED] all, et valida säte.
 [ON]: LED vilgub (vaikesäte)
 [OFF]: LED lülitub välja

Keele muutmine

Saate ekraanikeelt muuta (inglise/saksa/prantsuse).

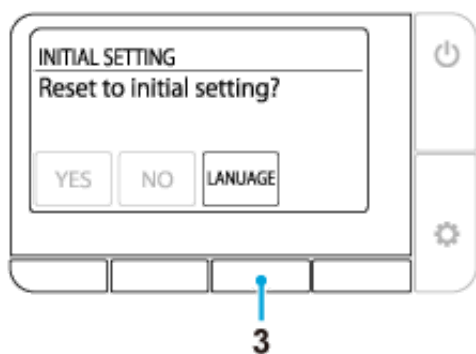
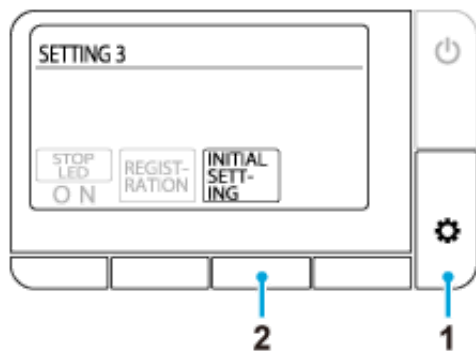

1. Vajutage korduvalt nuppu  (seade/järgmine), kuni kuvatakse ekraan [SETTING3].
2. Vajutage nuppu suvandi [INITIAL SETTING] all.
3. Vajutage korduvalt nuppu suvandi [LANGUAGE] all ja valige seejärel soovitud keel.
 [ENGLISH]: inglise (vaikesäte)
 [DEUTSCH]: saksa
 [Francais]: prantsuse

Vaikesätete taastamine

Kõiki funktsioone peale keelesätete saab lähtestada tehase vaikesätetele.

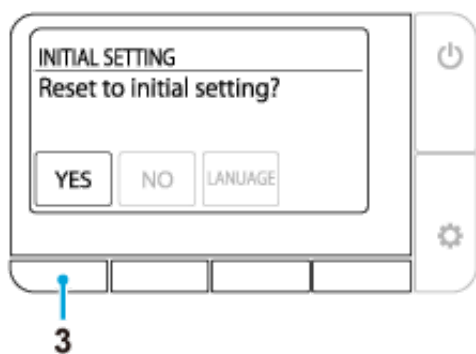
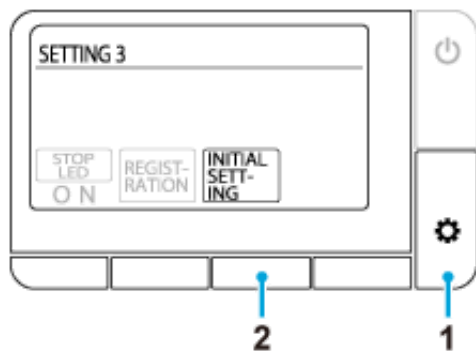

1. Vajutage korduvalt nuppu  (seade/järgmine), kuni kuvatakse ekraan [SETTING3].
2. Vajutage nuppu suvandi [INITIAL SETTING] all.
3. Vajutage nuppu suvandi [YES] all.

Ükski funktsioon ei tööta

Puudub elektritoide.

☞ Kontrollige, kas esineb elektrikatkestust, väljalülitunud kaitsmeid või muid sarnaseid probleeme.

WC-poti toide on välja lülitatud.

☞ Lülitage WC-poti toitenupp sisse.

Tekkinud on lühis.

☞ Lülitage WC-poti toide välja ja taotlege remonti.

Kasutusel on muu pingevahemik kui 220–240 V.

☞ Lülitage WC-poti toide välja ja taotlege remonti.

Kaugjuhtimispult ei tööta

Kaugjuhtimispult on välja lülitatud.

☞ Vajutage nuppu  (toide/avakuva), et toide sisse lülitada.

Patareid on tühjad (kuvatud on teade „Replace the battery.“).

☞ [Vahetage patareid uute vastu.](#)

Patareid on valesti sisestatud.

☞ Sisestage patareid õigesti suunatult.

Istemooduli või kaugjuhtimispuldi lähedal on metallesemed.

☞ Liigutage metallesemed kaugemale.

WC-pott on ühendatud nutitelefoniaga.

☞ Vajutage nuppu  (seiskamine), et Bluetoothi ühendus katkestada.

Kasutusel on komplekti mittekuuluv kaugjuhtimispult.

☞ Kui kasutatakse komplekti mittekuuluvat kaugjuhtimispulti, tuleb see WC-poti jaoks registreerida. Registreerimistoimingu kohta lugege allpool jaotisest „Kaugjuhtimispult ei ole õigesti registreeritud“.

Kaugjuhtimispult ei ole õigesti registreeritud.

☞ Järgige alltoodud toiminguid, et kaugjuhtimispult WC-poti jaoks registreerida.

1. Eemaldage kaugjuhtimispuldi hoidikust kruvi ja seib.
2. Tõstke kaugjuhtimispult hoidikust välja ja viige see WC-poti lähedale.
3. Vajutage nuppu  (seade/järgmine).
4. Järgige ekraanil kuvatud teadet.

Vett ei pihustata

Vee sulgeklapp on suletud.

☞ Vee sulgeklapp asub paagi sees. Taotlege remonti.

Sõel on ummistunud.

☞ Sõel asub WC-poti sees. Taotlege remonti.

Veevarustussurve on liiga madal või on vee surveseade seatud madalaimale tasemele.

☞ Vajutage pihusti tugevuse reguleerimisnuppu [±](#).



Alumine kehaandur ei tuvasta kasutajat.

☞ Istuge prill-lauale. Või muutke oma istumisasendit. Istuge näiteks prill-laual tahapoole.

Kasutaja riideid on raske tuvastada.

☞ Laske anduril tuvastada kasutaja nahka.

WC-potti loputatakse.

☞ See ei ole probleem. Loputus on prioriteetse tähtsusega. Vajutage uuesti nuppu  (tagumine pesu),  (õrn tagumine pesu) või  (eesmine pesu naistele), kui WC-potti loputus on lõppenud.

Vee pihustamiseni kulub palju aega

Istemoodulisse mineva vee temperatuur on liiga madal.

👉 See ei ole probleem. Kui vee temperatuur on näiteks talvel väga madal, võib kuluda tavalisest rohkem aega, enne kui vett pihustama hakatakse, sest vett soojendatakse enne pihustamist.

Vesi ei ole soe

Veetemperatuuri säte on seatud madalaimale tasemele.

☞ Vajutage nuppu suvandi [\[WATER TEMP\]](#) all ja reguleerige temperatuur sobivale tasemele.

Veevarustuse veetemperatuur on väga madal.

☞ Duši veetemperatuur võib olla oodatust madalam, kui veevarustuse veetemperatuur on väga madal (näiteks talvel).

Veeturve on liiga madal

Veeturve säte on seatud madalaimale tasemele.

☞ Vajutage pihusti tugevuse reguleerimisnuppu [+](#).

Pihustiluuk on ebastabiilne

Puhastushari või muud tööriistad läksid puhastamise ajal vastu luuki ja luuk on küljest tulnud.

👉 [Kinnitage pihustiluuk õigesti.](#)

Duši suund on vale

Pihustiotsak on valesti suunatud.

🔗 Suunake pihustiotsak õigesti.

Istemoodul teeb vulisevat heli

Istemoodulist tuleb vulisevat heli, kui pihusti seiskub.

👉 See ei ole probleem. Seda heli teeb mootor WC-poti tavalise töö ajal. Probleemi ei ole, kuni veesurvet ja/või pihusti asendit saab õigesti reguleerida.

Desodoreerimise ventilaator töötab pidevalt

Alumine kehaandur on määrdunud või märg.

🔗 Pühkige andurit niiske pehme lapiga.

Desodoreerimise ventilaator ei tööta

Suvand [ODOR ABSORPTION] on välja lülitatud.

☞ Seadke suvand [\[ODOR ABSORPTION\]](#) sättele [ON].

Alumine kehaandur on määrdunud või on kasutaja istunud prill-laual kauem kui kaks tundi.

☞ Andur võib valesti tuvastada. Pühkige andurit niiske pehme lapiga. Desodoreerimise ventilaator seiskub pärast kaht tundi pidevat tööd.

Desodoreerimise mõju on nõrgenenud

Mustus desodoreerimiskassetil võib desodoreerimise mõju vähendada.

👉 [Puhastage desodoreerimiskassetti](#), kui tajute märgatavat lõhna.

Kas desodoreerimiskasseti tööiga on läbi saanud?

👉 Vahetage desodoreerimiskassett välja. Kasseti eemaldamise ja kinnitamise meetodi kohta lugege jaotisest „[Desodoreerimisfiltri puhastamine](#)”.

WC-potti ei loputata automaatselt

Suvandi [AUTO FLUSH] sätteks on valitud [OFF].



🔗 Seadke suvand [\[AUTO FLUSH\]](#) muule sättele kui [OFF].

Paigaldatud on muu veevarustuspaak kui automaatloputuse funktsiooniga varustatud GROHE paak.

🔗 See funktsioon on saadaval vaid automaatloputuse funktsiooniga varustatud GROHE paakidel.

Veevool on nõrk või ei loputata WC-potti täielikult

Kasutatakse liiga palju tualettpaberit.

☞ Kui kasutatakse liiga palju tualettpaberit, ei pruugi see loputamisel täielikult veega alla minna, kui kasutatakse nuppu  (loputus/kerge). Sel juhul vajutage nuppu  (loputus/täis).

☞ Võtke arvesse, et ühe täisloputuskorraga saab loputada ligikaudu 5 m tualettpaberit.

WC-pott on umbes

Kasutatakse liiga palju tualettpaberit.

🔗 Seadke suvand [\[AUTO FLUSH\]](#) sättele [OFF] ja eemaldage seejärel ummistus.

*WC-pott võib ummistuse eemaldamise ajal automaatselt loputuse aktiveerida ja vesi võib voolata üle WC-poti ääre.

Kuivatus ei tööta

Alumine kehaandur ei tuvasta kasutajat.

🔗 Istuge prill-lauale. Või muutke oma istumisasendit. Istuge näiteks prill-laual tahapoole.

Kasutaja riideid on raske tuvastada.

🔗 Laske anduril tuvastada kasutaja nahka.

Õhk ei ole soe.

Suvand [DRYER TEMP] on seatud liiga madalaks.

🔗 Vajutage temperatuuri reguleerimiseks nuppu näidiku [\[DRYER TEMP\]](#) all.



Soe õhk katkeb äkitselt

Kuivatusfunktsiooni on kasutatud neli minutit.

👉 Vajutage uuesti nuppu näidiku [\[DRYER\]](#) all.

Prill-laua kaas sulgub liiga kiiresti

Prill-laua kaant vajutatakse automaatse sulgemise ajal alla.

☞ Vajutage nuppu  (avamine/sulgemine). Kui kaas ei sulgu nupu  (avamine/sulgemine) vajutamisel, lülitage WC-poti toide välja ja taotlege remonti.

Üles > Rikkeotsing > Automaatne prill-laua/kaane avamise ja sulgemise funktsioon > Prill-laud ja prill-laua kaas ei avane või sulgu automaatselt

Prill-laud ja prill-laua kaas ei avane või sulgu automaatselt

Suvandi [AUTO OPEN/CLOSE] sätteks on valitud [OFF].

🔗 Seadke suvandi [\[AUTO OPEN/CLOSE\]](#) sätteks [ONLY LID] või [SEAT & LID].

Prill-laua kaas ei ole õigesti kokku pandud.

🔗 [Pange prill-laua kaas õigesti kokku.](#)

Ülemine kehaandur on blokeeritud või määrdunud.

🔗 Puhastage andurit või eemaldage objektid, mis seda võivad blokeerida.

Üles > Rikkeotsing > Automaatne prill-laua/kaane avamise ja sulgemise funktsioon > Prill-laua kaas liigub, kui kedagi ei ole WC-poti läheduses

Prill-laua kaas liigub, kui kedagi ei ole WC-poti läheduses

Päike paistab otse ülemisele kehaandurile.

🔒 Ärge laske päikesel otse andurile paista.

Ülemine kehaandur on blokeeritud või määrdunud.

🔒 Puhastage andurit või eemaldage objektid, mis seda võivad blokeerida.

Prill-laua kaas jääb avatuks

Ülemine kehaandur on blokeeritud või määrdunud.

🔧 Puhastage andurit või eemaldage objektid, mis seda võivad blokeerida.

Nutitelefonirakendus ei õnnestu WC-potiga siduda

WC-pott on juba muu nutitelefoniga ühendatud.

🔗 Vajutage nuppu ■ (seiskamine), et praegune Bluetoothi ühendus katkestada. Seejärel taaskäivitage rakendus ja viige sidumine uuesti läbi.

Nutitelefone ei õnnestu WC-potiga ühendada

Istemooduli lähedal on metallesemed.

☞ Liigutage metallesemed kaugemale.

Rakendusest on valitud muu WC-pott.

☞ Veenduge, et nutitelefone ühendamise ajal WC-potiga kõlaks kolm piiksu.

Rakendusega ei õnnestu WC-potiga ühendust saada või WC-potti juhtida

Sidumisandmed ei ole WC-poti jaoks registreeritud.

☞ Tehke sidumine uuesti järgmistel puhkudel: rakenduse esmakordse kasutamise puhul, kui nutitefon on vahetatud uue vastu, kui rakendust kasutatakse muu WC-potiga.

Nutitefon on vahetatud uue vastu.

☞ Laadige rakendus alla ja installige see ning viige sidumine uuesti läbi. Arvestage, et eelmise nutitefoniga salvestatud andmeid ei saa taastada.

WC-pott on juba muu nutitefoniga ühendatud.

☞ Vajutage nuppu ■ (seiskamine), et praegune Bluetoothi ühendus katkestada. Seejärel taaskäivitage rakendus ja viige sidumine uuesti läbi.

Prill-laua kaas on suletud.

☞ Avage prill-laua kaas ja taaskäivitage rakendus.

Seotud on rohkem kui kaheksa nutitelefoni.

☞ Kui seotud on rohkem kui kaheksa nutitelefoni, tuleb kõige vanemate sidumisandmetega nutitefon uuesti siduda.

Nutitelefon Bluetooth on välja lülitatud.

☞ Lülitage nutitefonis sisse Bluetooth.

Vesi tilgub WC-poti alla

Niiskus on suur ja tekitab kondensvett.

🔗 Pühkige veetilku sageli. Samuti õhutage tualettruumi piisavalt.

Pihustiluuk ei sulgu

🔗 See ei ole probleem. Pihustiluuk jääb desodoreerimise ajal avatuks.

Suunis

Selles jaotises pakub GROHE mõningaid üldsuuniseid toote puhastamiseks. Arvestage, et teatud puhastustooteid ei tohiks kasutada.

Üldiselt soovitab GROHE kasutada tootega vedelaid universaalseid puhastusvahendeid.

Puhastustööriistad

Pehme lapp: kasutage vanu rätikuid, T-särke jne, mille suurus on parajaks lõigatud.

☞ Prill-laud, kaane katted, WC-pott

Käsn: kasutage pehmet pesukäsna.

☞ Pihustiotsakud

WC-hari (mitteabasiivne): kasutage pehmete harjastega harja.

☞ WC-pott

Kummikindad: kasutage, et hoida ära naha karestumist.

Voltige kinnaste servad üles, et vesi ja puhastusvahend ei läheks kinnaste sisse.

Puhastusvahend

Neutraalne WC-puhastusvahend / mitteabasiivne puhastusvahend: eemaldab WC-potist kollaka ja/või mustja saaste.

☞ Keraamilised osad

NOTE:

- WC-pott on valmistatud materjalist nimega AQUA CERAMIC. Et kasutada optimaalselt ära materjali AQUA CERAMIC omadusi, ärge kasutage alljärgnevat puhastusvahendeid ega tööriistu.
 - „Klooritud tüüpi” leeliselised puhastusvahendid
 - Abrasiivsed puhastusvahendid
 - Abrasiivsed harjad



- Seadke suvandid [\[AUTO FLUSH\]](#) ja [\[AUTO OPEN/CLOSE\]](#) WC-poti puhastamise ajaks valikule [OFF], et vältida väärtuvastamist.

Prill-laud, kaas, katted ja kaugjuhtimispult (plastosad)

Niisutage pehmet lappi ja pühkige pinnad üle.



GROHE soovib puhastada WC-potti sageli, et ennetada mustuse kogunemist WC-poti pindadele.

Niiske lapiga pühkimine hoiab ära ka staatilise elektri tekke, mis võib tõmmata ligi tolmuosakesi ja seeläbi põhjustada mustja saaste teket.

NOTE:

- Ärge kasutage pindade pühkimiseks kuiva lappi ega tualettpaberit, sest need võivad tekitada kriime.
- Lülitage WC-poti toide kaugjuhtimispuldi puhastamise ajal välja, et vältida väärtuvastamist.

Kaane eemaldamine puhastamiseks

Prill-laua kaane eemaldamine on lihtne. See on kasulik, kui puhastatakse hinge, mis muidu on peidus, või puhastatakse tervet prill-laua kaant.

Prill-laua kaane eemaldamine

1. Lülitage WC-poti toide välja, vajutades WC-potil toitenuppu.
2. Avage prill-laua kaas.

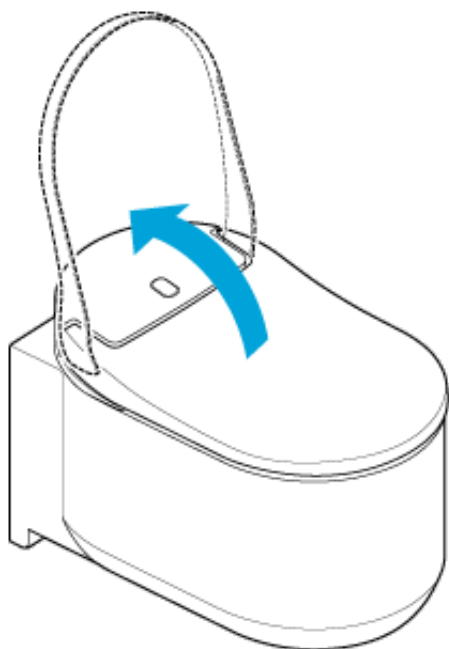

3. Lükake lukke mõlemal pool prill-laua kaant ülespoole.

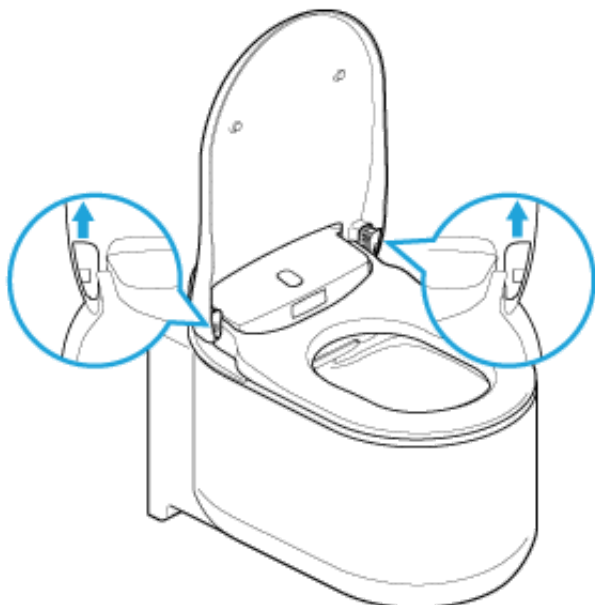

4. Sulgege prill-laua kaas.

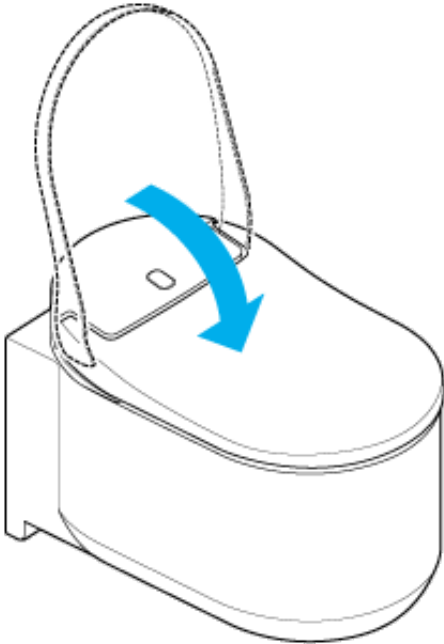

5. Tõstke prill-laua kaas kahe käega üles.

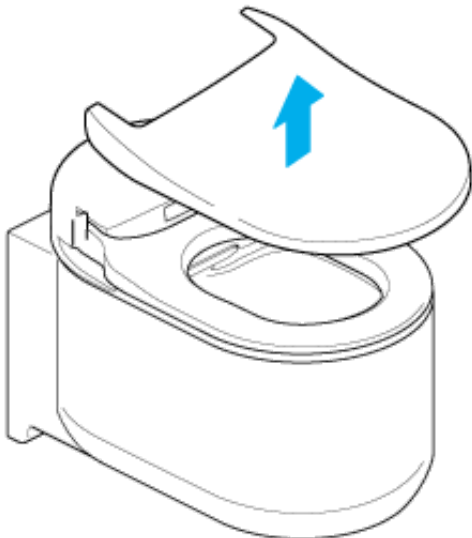

Prill-laua kaane kokkupanek

1. Pange prill-laua kaas WC-potile.

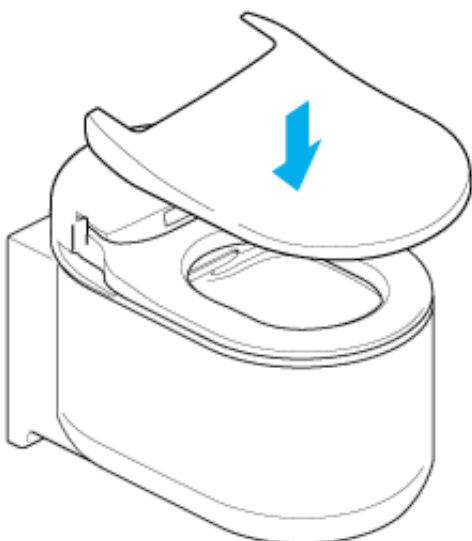

2. Avage prill-laua kaas.

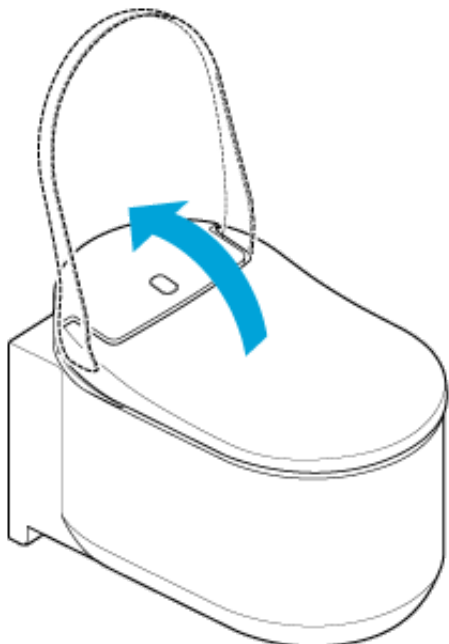

3. Lükake lukud alla.

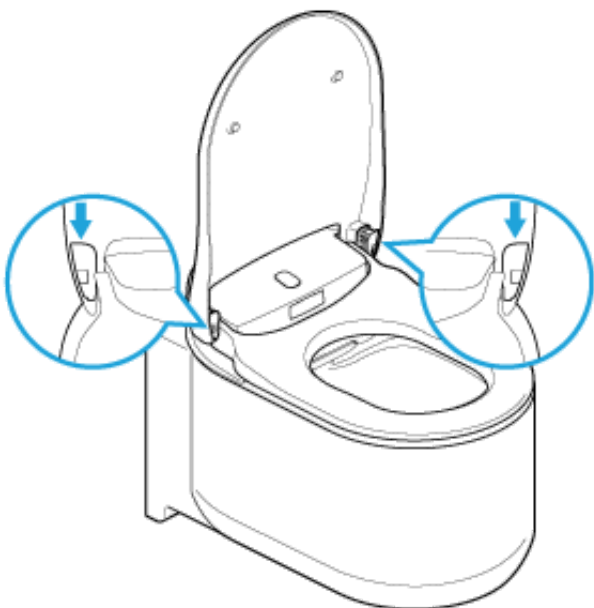

4. Lülitage WC-poti toide sisse, vajutades WC-potil toitenuppu.

NOTE:

- Lülitage WC-poti toide välja, kui eemaldate prill-laua kaant. Kui te seda ei tee, võivad istemooduli sisemised osad kahjustada saada.
- Ärge kasutage prill-laua kaant käsitsedes liigset jõudu, sest see võib kahjustada saada.
- Ärge avage prill-lauda, kui prill-laua kaas on eemaldatud, sest see võib prill-lauda kriimustada või kahjustada.
- Ärge kasutage WC-potti, kui prill-laua kaas on eemaldatud.

WC-pott (keraamilised osad)

WC-pott on valmistatud materjalist nimega AQUA CERAMIC.

- Puhastage potti vee või sooja veega, kasutades pehmet harja või käsna, mida on niisutatud neutraalse puhastusvahendiga.

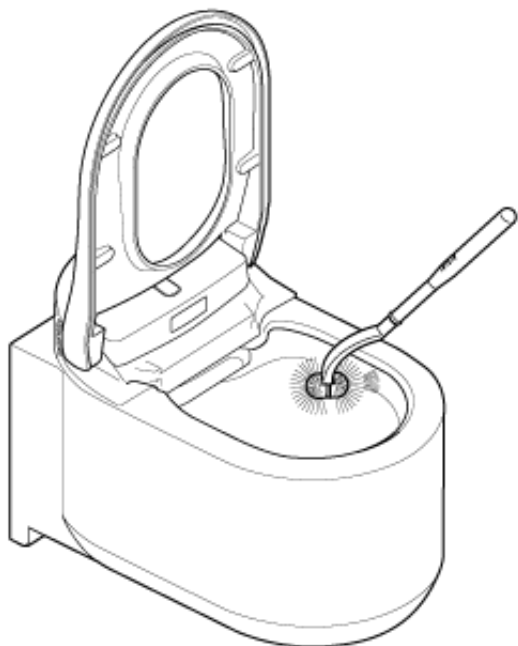

NOTE:

- Ärge kasutage klooritud puhastusvahendeid, happelisi puhastusvahendeid ega desinfektante, kuna gaasiaur võib toodet kahjustada või põhjustada rikkeid.
- Ärge kasutage kuumat vett, sest see võib WC-potti kahjustada.
- Ärge kasutage abrasiivset harja ega puhastusvahendit, sest need nõrgestavad puhtust hoidva pinna Hyper Clean omadusi.

Pihustiluuk/desodoreerimisfilter

Pihustiluugi puhastamine

NOTE:

- Vältige pühkimist kuiva lapi või tualettpaberiga, sest need tekitavad kriime.
- Vältige abrasiivse harja või puhastusvahendi kasutamist.
- Arvestage, et pihustiluuk koosneb ülemisest ja alumisest osast.
- Ärge kasutage pihustiluuki käsitsedes liigset jõudu, sest see võib kahjustada saada.

Pihustiluugi võib puhastamise lihtsustamiseks eemaldada. Vaadake alltoodud pilti.

1. Pihustiluugi avamiseks järgige jaotises „[Pihusti puhastamine käsitsi](#)” kirjeldatud protseduuri.
2. Eemaldage pihustiluuk

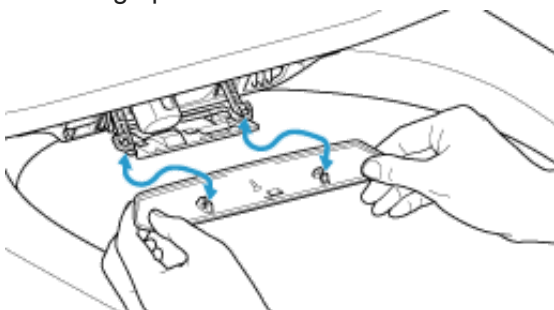

3. Puhastage pihustiluuki pehme lapiga.
4. Kinnitage pihustiluuk tagasi klõpsuga.
5. Pihustiluugi sulgemiseks järgige jaotises „[Pihusti puhastamine käsitsi](#)” kirjeldatud protseduuri.

Desodoreerimisfiltri puhastamine

1. Pihustiluugi avamiseks järgige jaotises „[Pihusti puhastamine käsitsi](#)” kirjeldatud protseduuri.
2. Tõmmake desodoreerimisfilter välja.

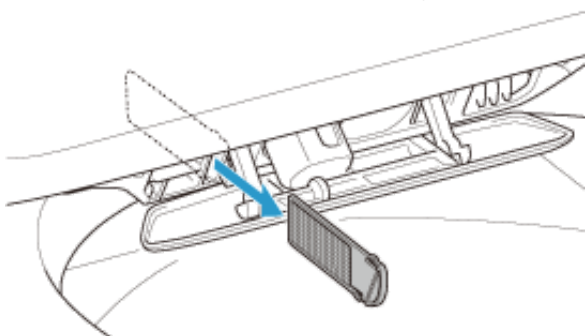

3. Peske desodoreerimisfiltrit jooksva vee all.

4. Kuivatage desodoreerimisfilter ja lükake see pessa.

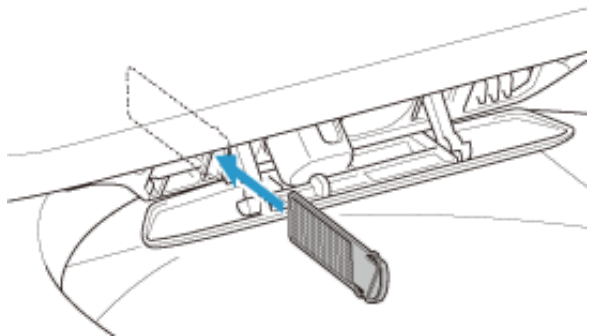

5. Pihustiluugi sulgemiseks järgige jaotises „[Pihusti puhastamine käsitsi](#)” kirjeldatud protseduuri.

Pihusti

Pihusti puhastamine kaugjuhtimispuldiga

Pihusti puhastamiseks kaugjuhtimispuldiga WC-poti kasutamise ajal (prill-laual istudes) järgige allkirjeldatud protseduuri.

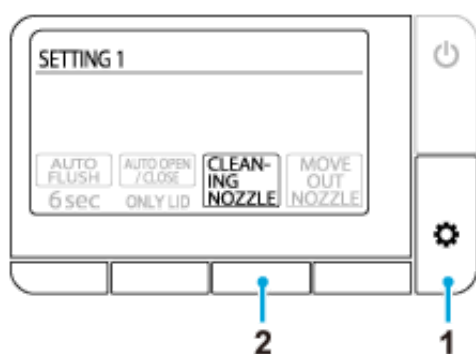

1. Vajutage korduvalt nuppu (seade/järgmine), kuni kuvatakse ekraan [SETTING1].
2. Vajutage nuppu suvandi [CLEANING NOZZLE] all.
Pihusti jääb kere sisse ja seda puhastatakse ligikaudu 15 sekundit.

Pihusti puhastamine käsitsi

Saate pihusteid puhastada käsitsi (näiteks selle osasid käsna nühkides, et eemaldada plekid jne). Pihustite puhastamise eesmärgil väljastamiseks järgige allkirjeldatud protseduure.

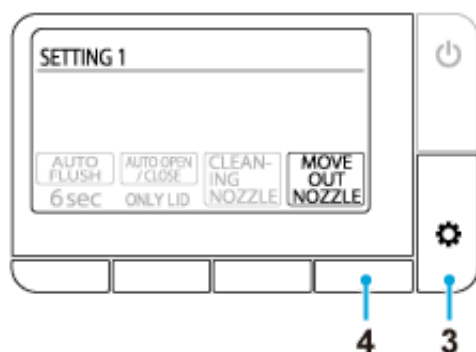

1. Seadke suvandid [\[AUTO FLUSH\]](#) ja [\[AUTO OPEN/CLOSE\]](#) valikule [OFF], et need funktsioonid välja lülitada.
2. Tõstke üles prill-laua kaas ja prill-laud.
3. Vajutage korduvalt nuppu (seade/järgmine), kuni kuvatakse ekraan [SETTING1].
4. Vajutage nuppu suvandi [MOVE OUT NOZZLE] all.
Iga nupuvajutuse korral teeb WC-pott toimingut alltoodud järjekorras. Lisaks ei tööta dušš selles olekus.

1. vajutus: tagumise pesu pihusti tuleb välja
2. vajutus: eesmise pesu pihusti tuleb välja, kui tagumise pesu pihusti on sisse läinud
3. vajutus: pihustiluuk avaneb, kui eesmise pesu pihusti on sisse läinud
4. vajutus: pihustiluuk sulgub
5. Puhastage pihustid.
6. Taastage suvandite [\[AUTO FLUSH\]](#) ja [\[AUTO OPEN/CLOSE\]](#) sätteid.

NOTE:

- Ärge kasutage pihusteid käsitsedes liigset jõudu, sest see võib põhjustada rikke.
- Ärge tõmmake ega lükake pihusteid. Pihustit ei tõmmata sisse ja see võib põhjustada rikke.
Kui te kogemata pihusteid tõmbate või lükkate, lülitage WC-poti toide WC-potil olevast nupust välja ja seejärel 10 sekundi pärast uuesti sisse.
- Ärge puhastage pihusteid hambaharjaga.

Ettevaatusabinõud Bluetooth®-i kasutamisel

Hoidke istemoodulit ja kaugjuhtimispulti eemal seadmetest, mis saadavad välja raadiolaineid.

Hoidke istemoodulit ja kaugjuhtimispulti võimalikult kaugel alljärgnevatest seadmetest, et vältida raadiohäirete negatiivset mõju.

- Mikrolaineahjud
- Raadiovõrguseadmed
- Bluetooth®-ühilduvusega seadmed, mis ei ole nutitelefonid
- Muud seadmed, mis väljastavad raadiolaineid ribalaiusel 2,4 GHz (digitaalsed raadiotelefonid, raadiosidel heliseadmed, mängukonsoolid, personaalarvuti välisseadmed jne)
- Kui kannate siirdatavat südamerütmurit, hoidke kaugjuhtimispulti sellest vähemalt 22 cm kaugusel.

Müügijärgne hooldus

1. Enne professionaalse remondi taotlemist

Kui probleeme ei õnnestu lahendada jaotises „[Rikkeotsing](#)” kirjeldatud sammude abil, pöörduge edasiste juhiste saamiseks GROHE poole. GROHE poole tuleks pöörduda ka alljärgnevate olukordade puhul.

- Kui teil on rohkem küsimusi, mida selles juhendis ei ole puudutatud.
- Kui toitejuhe on kahjustatud.
- Toitejuhe kuumeneb üle.

Kui ülalkirjeldatud tingimused jäetakse tähelepanuta, võib juhtuda ootamatuid õnnetusi. Pidage kindlasti nõu ettevõttega GROHE.

NOTE:

- Ärge kunagi demonteerige ega modifitseerige seda toodet, sest see võib põhjustada elektrilöögi, tulekahju ja/või vigastusi. Lisaks muudab toote demonteerimine kehtetuks selle garantii.
- Kui vesi lekib istemoodulist või veevarustussüsteemist, lülitage WC-poti toide WC-potil olevast nupust välja, et vältida võimalikku elektrilööki, tulekahju või üleujutust.
- Kui istemoodul või toitejuhe on kahjustatud (ebatavaline müra, lõhn, suits, kõrge temperatuur, mõranemine, veeleke), lülitage kohe WC-poti toide WC-potil olevast nupust välja ja laske komponenti remontida. Ärge kunagi kasutage defektseid komponente, sest need võivad põhjustada elektrilöögi või tulekahju.

2. Vaadake oma garantiikaarti

Tootega on kaasas garantiikaart. Lugege põhjalikult läbi garantiiavaldus, mille leiate tootele lisatud garantiikaardilt. Hoidke oma ostutõendit (tavaliselt müügitšekk GROHE edasimüüjalt) kohas, kust seda on lihtne kätte saada.

Garantiiperiood on 5 aastat alates ostukuupäevast.

Lugege garantiiavaldust, et selgitada, millised komponendid kuuluvad garantii alla ja millised mitte.

3. Remondi taotlemine

KUI TEIL ON KÜSIMUSI VÕI ON KOMPONENDID KAHJUSTATUD VÕI PUUDU, ÄRGE PÖÖRDUGE POE POOLE EGA TAGASTAGE TOODET POODI. PÖÖRDUGE KOHALIKU KLIENDITEENINDUSE ESINDAJA POOLE JA ME SAAME LAHENDADA IGA KÜSIMUSE VÕI PROBLEEMI, MIS TEIL VÕIB OLLA.

[Garantiiperioodi kestel](#)

Kui taotlete garantiiteenust, hoidke saadaval alljärgnev teave.

Väljaspool garantiiperioodi

Kui hooldust taotletakse väljaspool garantiiperioodi, jäävad teeninduskulud toote omaniku kanda. Teeninduskulude hulka kuuluvad tehnilise teenuse tasu, reisikulud ja komponentide hinnad.

Üksikasjad, mida teilt küsitakse

1. Teie kontaktandmed (nt nimi, aadress, telefon)
2. Seerianumber
(Vaadake hoiatussilti prill-laua kaane tagaküljel.)
3. Paigalduskuupäev
(Vaadake garantiikaarti.)
4. Hoolduse taotlemise põhjus

Kontaktandmed

GROHE edasimüüja / GROHE klienditeenindus

D ☎ +49 571 3989 333 impressum@grohe.de	EST ☎ +372 6616354 grohe@grohe.ee	LV ☎ +372 6616354 grohe@grohe.ee	SK ☎ +420 277 004 190 grohe-cz@grohe.com
A ☎ +43 1 68060 info-at@grohe.com	F ☎ +33 1 49972900 marketing-fr@grohe.com	MAL ☎ +1 800 80 6570 info-singapore@grohe.com	T ☎ +66 2610 3685 info-singapore@grohe.com
AUS Argent Sydney ☎ +(02) 8394 5800 Argent Melbourne ☎ +(03) 9682 1231	FIN ☎ +358 10 8201100 teknocalor@teknocalor.fi	N ☎ +47 22 072070 grohe@grohe.no	TR ☎ +90 216 441 23 70 GroheTurkey@grome.com
B ☎ +32 16 230660 info.be@grohe.com	GB ☎ +44 871 200 3414 info-uk@grohe.com	NL ☎ +31 79 3680133 vragen-nl@grohe.com	UA ☎ +38 44 5375273 info-ua@grohe.com
BG ☎ +359 2 9719959 grohe-bulgaria@grohe.com	GR ☎ +30 210 2712908 nsapountzis@ath.forthnet.gr	NZ ☎ +09/373 4324	USA ☎ +1 800 4447643 us-customerservice@grohe.com
CAU ☎ +99 412 497 09 74 info-az@grohe.com	H ☎ +36 1 2388045 info-hu@grohe.com	P ☎ +351 234 529620 commercial-pt@grohe.com	VN ☎ +84 8 5413 6840 info-singapore@grohe.com
CDN ☎ +1 888 6447643 info@grohe.ca	HK ☎ +852 2969 7067 info@grohe.hk	PL ☎ +48 22 5432640 biuro@grohe.com.pl	AL BIH HR KS ME MK SLO SRB ☎ +385 1 2911470 adria-hr@grohe.com
CH ☎ +41 448777300 info@grohe.ch	I ☎ +39 2 959401 info-it@grohe.com	RI ☎ +62 21 2358 4751 info-singapore@grohe.com	Eastern Mediterranean, Middle East - Africa Area Sales Office: ☎ +357 22 465200 info@grome.com
CN ☎ +86 21 63758878	IND ☎ +91 124 4933000 customercare.in@grohe.com	RO ☎ +40 21 2125050 info-ro@grohe.com	IR OM UAE YEM ☎ +971 4 3318070 grohedubai@grome.com
CY ☎ +357 22 465200 info@grome.com	IS ☎ +354 515 4000 jonst@byko.is	ROK ☎ +82 2 559 0790 info-singapore@grohe.com	Far East Area Sales Office: ☎ +65 6311 3600 info@grohe.com.sg
CZ ☎ +420 277 004 190 grohe-cz@grohe.com	J ☎ +81 3 32989730 info@grohe.co.jp	RP ☎ +63 2 8041617	
DK ☎ +45 44 656800 grohe@grohe.dk	KZ ☎ +7 727 311 07 39 info-cac@grohe.com	RUS ☎ +7 495 9819510 info@grohe.ru	
E ☎ +34 93 3368850 grohe@grohe.es	LT ☎ +372 6616354 grohe@grohe.ee	S ☎ +46 771 141314 grohe@grohe.se	
		SGP ☎ +65 6 7385585 info-singapore@grohe.com	

levads

Par šo instrukciju

Pirms ekspluatācijas izlasīt	1464
------------------------------------	------

Vadības ierīce un pogas

Galvenā ierīce	1465
Tālvadības pults	1467

Kā lietot

Vispārīgā izmantošana

Ekrāna saraksts	1469
Pamata plūsma	1472
Mazgāšana ar bidē	1474
Žāvēšana ar siltu gaisu	1476
Ekspluatācija, izmantojot viedtālruņa lietojumprogrammu	1477

Iestatījumi

Automātiska sēdvirsmas/vāka atvēršanas un aizvēršanas funkcija	1479
Automātiskā ūdens nolaišanas funkcija (OPCIJA)	1480
Smakas absorbēšanas funkcija	1481
Nakts apgaismojuma funkcija	1482
Pogu darbības skaņa	1483
Izslēgšanas pogas LED iestatījums	1484
Valodas maiņa	1485
Noklusējuma iestatījumu atjaunošana	1486

Traucējummeklēšana

Visas funkcijas

Funkcijas nedarbojas	1487
Nedarbojas tālvadības pults	1488

Mazgāšana

Ūdens netiek izsmidzināts	1489
Ūdens izsmidzināšanai nepieciešams laiks	1490
Ūdens nav silts	1491
Ūdens spiediens ir pārāk zems	1492
Sprauslas aizslēgs ir nestabils	1493
Nepareizs mazgātāja virziens	1494
No sēdierīces dzirdama burbuļojoša skaņa	1495

Smakas absorbēšana

Nepārtraukti darbojas smakas absorbēšanas ventilators	1496
Nedarbojas smakas absorbēšanas ventilators	1497
Smakas absorbēšana darbojas vājāk	1498

Automātiskā ūdens nolaišanas funkcija

Tualetes podā nenotiek automātiska ūdens nolaišana	1499
Ūdens plūsma ir vāja vai arī nenotiek pilnīga ūdens nolaišana	1500
Aizsērējusi tualetes poda tvertne	1501

Žāvētājs

Nedarbojas žāvētājs	1502
Gaiss nav silts	1503
Siltā gaisa plūsma pēkšņi izslēdzas	1504

Automātiska sēdvirsmas/vāka atvēršanas un aizvēršanas funkcija

Sēdvirsmas vāks aizveras pārāk ātri	1505
Sēdvirsmas vāks neatveras vai neatveras automātiski	1506
Sēdvirsmas vāks kustas pat tad, ja tualetes poda tuvumā neviens neatrodas	1507
Sēdvirsmas vāks paliek atvērts	1508

Viedtālruņa lietojumprogramma

Nevar savienot viedtālruni ar tualetes podu	1509
Nevar savienot viedtālruni ar tualetes podu	1510
Nevar savienot ar tualetes podu vai tualetes pods tiek izmantots, izmantojot lietojumprogrammu	1511

Dažādi

Ūdens pilieni uz tualetes poda apakšējās daļas.....	1512
Sprauslas aizslēgs neizveras	1513

Tīrīšana

Pirms tīrīšanas

Vadlīnijas	1514
------------------	------

Tīrīšana

Tualetes poda sēdvirsmas, vāks, ārējās virsmas un tālvadības pults (plastmasas daļas).....	1515
Vāka noņemšana tīrīšanai.....	1516
Tualetes poda tvertne (keramiskās daļas).....	1519
Sprauslas aizslēgs/Smakas absorbēšanas filtrs	1520
Sprausla	1522

Svarīgs paziņojums

Par Bluetooth®

Piesardzības pasākumi, izmantojot Bluetooth®.....	1524
---	------

Pēcpārdošanas apkalpošana

Pēcpārdošanas apkalpošana	1525
Kontaktinformācija	1527

Pirms ekspluatācijas izlasīt

Lai nodrošinātu pareizu šī izstrādājuma izmantošanu, pirms tā ekspluatācijas rūpīgi izlasiet šo instrukciju un drukāto materiālu "ĀTRĀS UZSĀKŠANAS INSTRUKCIJA".

Drukātajā materiālā "ĀTRĀS UZSĀKŠANAS INSTRUKCIJA" (piegādāta) aprakstīto drošības pasākumu neievērošanas dēļ noteiktos gadījumos iespējami nopietni negadījumi.

Visi šie punkti ir ārkārtīgi svarīgi drošībai, un tie ir stingri jāievēro.



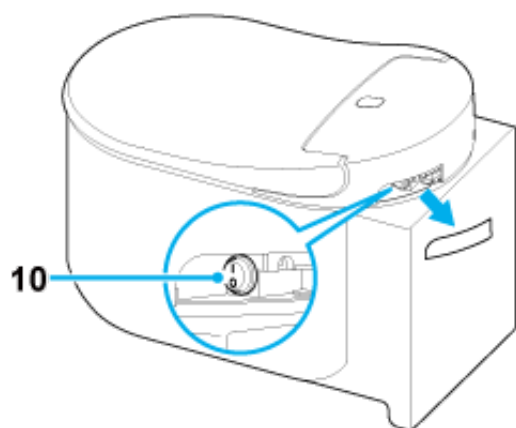
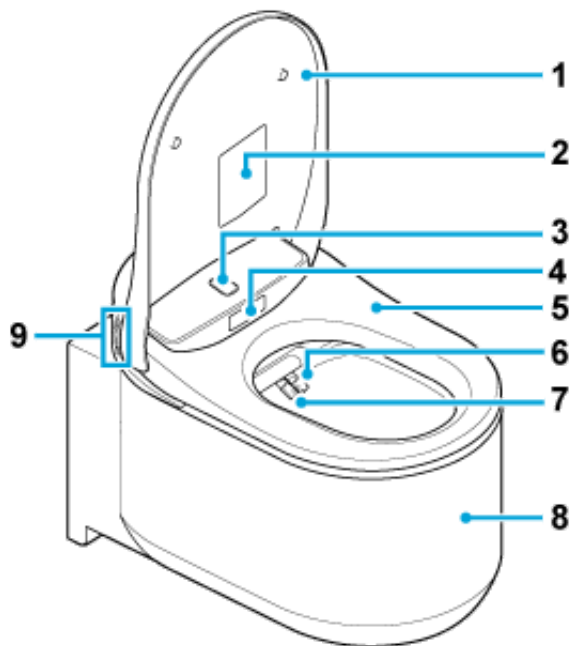

Ja negadījums notiek nepareizas izstrādājuma izmantošanas dēļ, GROHE neuzņemas nekādu atbildību par nodarīto kaitējumu.

Galvenā ierīce



- 1 Tualetes poda sēdvirsmas vāks
- 2 Brīdinājuma marķējums
*Nenoplēsiet šo marķējumu.
- 3 Augšējais korpusa sensors
- 4 Apakšējais korpusa sensors
- 5 Tualetes poda sēdvirsmā
- 6 Sprausla (mazgāšanai no aizmugures)
- 7 Sprausla (mazgāšanai no priekšas)
- 8 Tualetes poda tvertne

9 Funkciju pogas

-  : Mazgāšana no priekšas (sievietēm)
-  : Mazgāšana no aizmugures
-  : Smidzinātāja stipruma regulēšana. +
-  : Smidzinātāja stipruma regulēšana. -

10 Ieslēgšanas poga

NOTE:

- Lai ūdeni nolaistu manuāli, nospiediet pie sienas esošo ūdens nolaišanas pogu.

Tālvadības pults

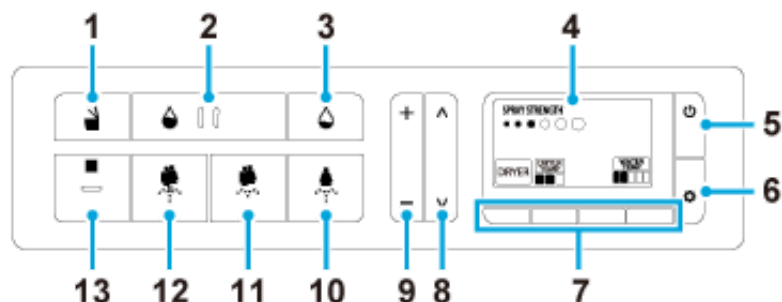

- 1 Tualetes poda sēdvirsmas atvēršanas/aizvēršanas poga
- 2 (Pilnas) ūdens nolaišanas poga (OPCIJA)*
- 3 (Nepilnas) ūdens nolaišanas poga (OPCIJA)*
- 4 Ekrāns
- 5 Poga Ieslēgt/Uz sākumu
- 6 Poga Iestatījumi/Nākamais
- 7 Funkciju pogas
- 8 Sprauslas stāvokļa regulēšanas pogas
- 9 Smidzināšanas stipruma regulēšanas pogas
- 10 Poga mazgāšanai no priekšas (sievietēm)
- 11 Mazgāšana no aizmugures - Maigas mazgāšanas ieslēgšanas poga
- 12 Poga Mazgāšana no aizmugures
- 13 Izslēgšanas poga

*Ūdens nolaišanas pogas darbojas tikai tad, kad automātiskās ūdens nolaišanas funkcija aprīkota ar GROHE tvertni.

NOTE:

- Ja atslēdz strāvas padevi, uz tālvadības pults nospiežot pogu (ieslēgt/uz sākumu), tiks attēlots uzraksts "Ekrāns izslēgts".
- Ja 30 sekundes netiek veiktas nekādas darbības, ekrāns atgriežas sākuma izvēlnē. Šajā gadījumā sāciet no sākuma.
- Ja tālvadības pulti izmanto zemā temperatūrā, uz ekrāna var parādīties atlikuma attēls. Tas nav defekts. Ekrāna attēls atgriezīsies normālā stāvoklī, tiklīdz apkārtējās vides temperatūra sasniegs normālu līmeni.

- Uz ekrāna laiku pa laikam var būt redzams apvērsts melns un balts attēls. Tas nav defekts.

Tālvadības pults bateriju nomaīņa

Kad uz ekrāna redzams indikators  vai paziņojums “Nomainiet bateriju”, nomainiet tukšās tālvadības pults baterijas pret jaunām.

1. Noskrūvējiet tālvadības pults skrūvi un paplāksni.

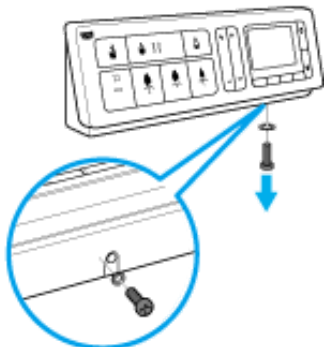

2. Noņemiet tālvadības pulti no turētāja.

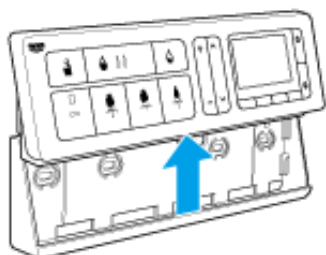

3. Noņemiet aizmugures vāku un nomainiet baterijas pret jaunām (divas 1,5-V AA sārnu baterijas).

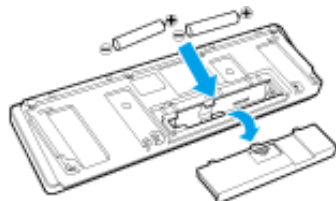

4. Piestipriniet aizmugures vāku un ievietojiet tālvadības pulti turētājā, pēc tam piestipriniet to ar paplāksni un skrūvi.

NOTE:

- Mainot baterijas, nepieskarieties tālvadības pults pogām.
- Kad izņemtas baterijas, uz ekrāna var parādīties vertikālas līnijas. Tas nav defekts. Šīs vertikālās līnijas pazudīs, kad tālvadības pultī tiks ievietotas baterijas.

Ekrāna saraksts

Sākuma izvēlne

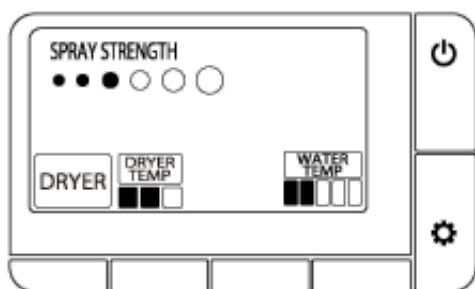

Mazgāšanas laikā

Mazgāšana no aizmugures

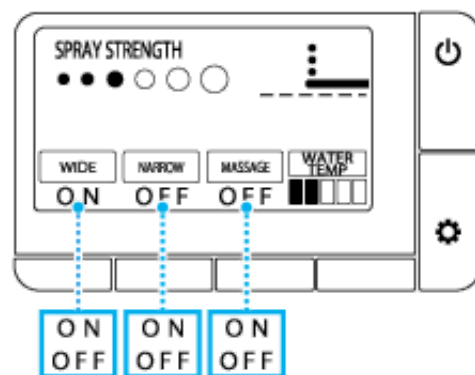

Mazgāšana no priekšas

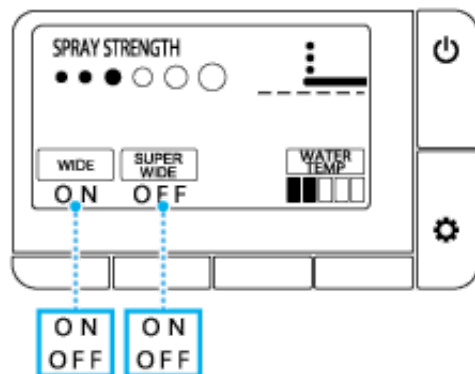

Ekrāna iestatīšana

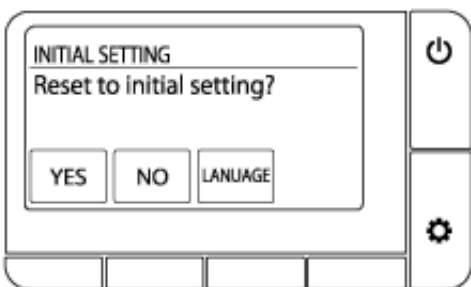
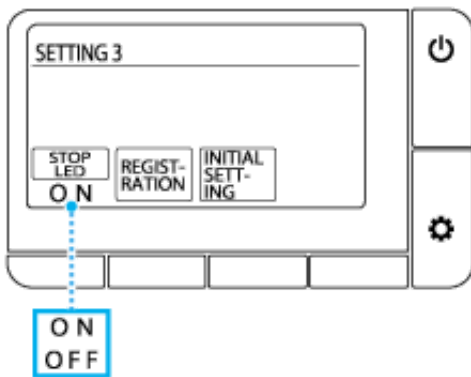
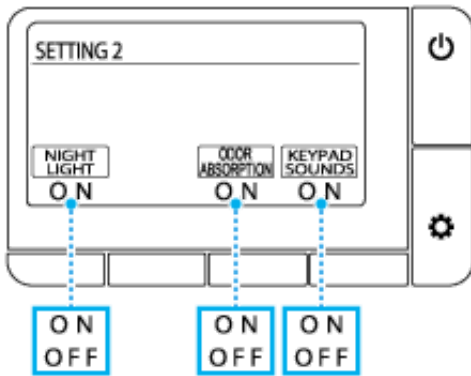
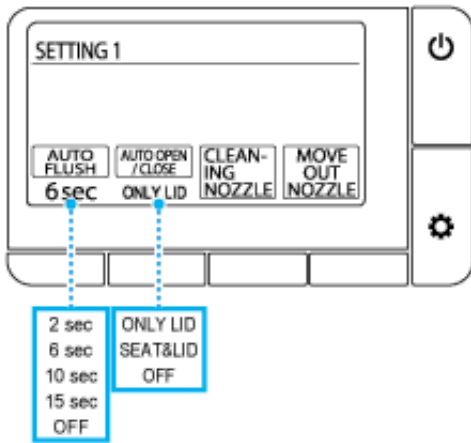

Valodas izvēle

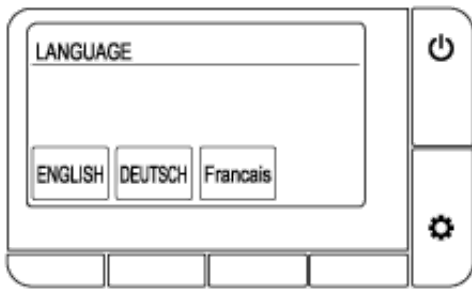

Kļūdas paziņojums

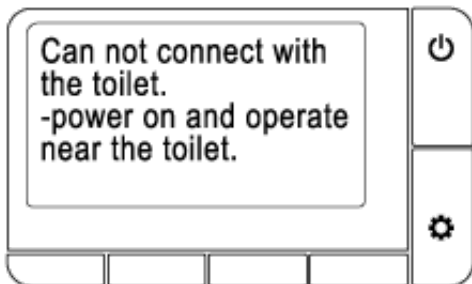
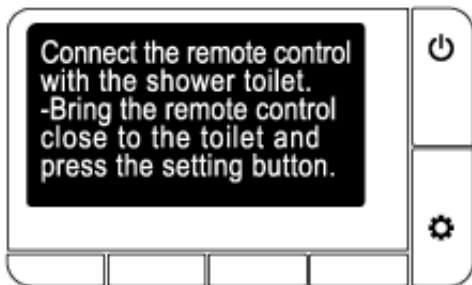
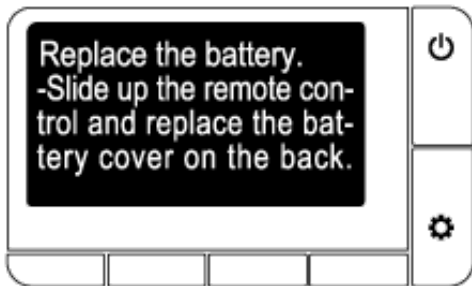
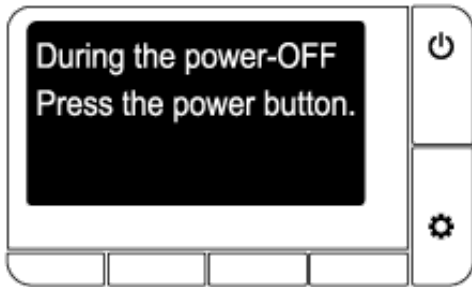

Pamata plūsma

1. Nostājieties pie tualetes poda sēdvirsmas.

Tualetes poda sēdvirsmas vāks atveras automātiski.



NOTE:

- Sēdvirsmas atveras, nospiežot pogu (atvērt/aizvērt).

2. Apsēdieties uz tualetes poda sēdvirsmas, ieslēdzas smakas absorbēšana.

3. Lai veiktu mazgāšanu, nospiediet pogu (mazgāšana no aizmugures), pogu (maiga mazgāšana no aizmugures) vai pogu (mazgāšana no priekšas sievietēm).





Lai mazgāšanu pārtrauktu, nospiediet pogu (izslēgt).

4. Lai nožāvētu ar siltu gaisu, nospiediet pogu, kas atrodas zem [DRYER] indikatora. Lai žāvēšanu pārtrauktu, nospiediet pogu (izslēgt).





5. Piecelieties no tualetes poda.

- Automātiskā ūdens nolaišana: Ūdens nolaišana ieslēdzas automātiski.
- Ūdens nolaišana ar tālvadības pulti: nospiediet pogu  (ūdens nolaišana/pilna) vai pogu  (ūdens nolaišana/nepilna).
- Manuālā ūdens nolaišana: Nospiediet pie sienas esošo ūdens nolaišanas pogu.



NOTE:

- Automātiskā ūdens nolaišana pieejama tikai GROHE tvertnei, kas aprīkota ar automātiskās ūdens nolaišanas funkciju.
- Tālvadības pults pogas  /  darbojas tikai tad, kad uzstādīta GROHE tvertne, kas aprīkota ar automātiskās ūdens nolaišanas funkciju.

6. Piecelieties no tualetes poda.

Tualetes poda sēdvirsmas vāks aizveras. Tualetes poda sēdvirsmas vāks automātiski aizveras aptuveni 1 minūti pēc piecelšanās no tualetes poda.

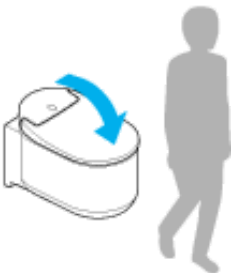

NOTE:

- Sēdvirsmas aizveras, kad piespiež pogu  (atvērt/aizvērt).

Mazgāšana ar bidē

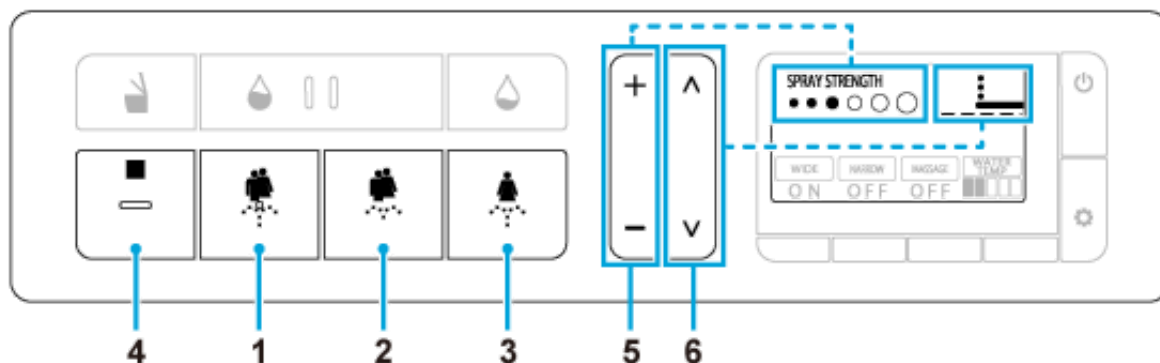



- 1 Poga (mazgāšana no aizmugures): Mazgā aizmugurējo daļu
- 2 Poga (maigi mazgāšana no aizmugures): Maigi mazgā aizmugurējo daļu
- 3 (mazgāšana no priekšas sievietēm): Mazgā priekšējo daļu
- 4 Poga (izslēgt): Pārtrauc mazgāšanu
- 5 Smidzinātāja stipruma regulēšanas poga (+/-): Regulē smidzinātāja spiedienu (6 līmeņi) mazgāšanas laikā
- 6 Sprauslas stāvokļa regulēšanas poga (^/∨): Regulē sprauslas stāvokli mazgāšanas laikā (5 līmeņi: noklusējums/2 līmeņi uz priekšu/2 līmeņi atpakaļ)

Papildu darbība

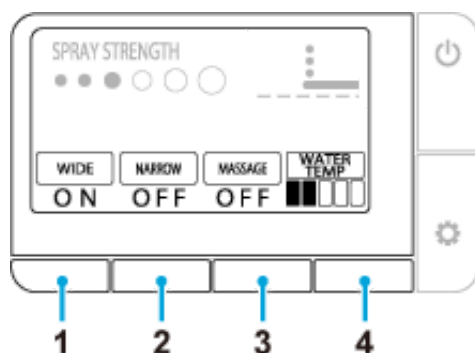
Mazgāšanas laikā nospiediet uz ekrāna zem indikatoriem esošās pogas.



- 1 [WIDE] (): Pārvieto sprauslu uz priekšu un atpakaļ, lai mazgātu plašā diapazonā
- 2 [SUPER WIDE] (): Mazgā paplašinātā diapazonā
[NARROW] (): Pārvieto uz priekšu un atpakaļ nelielā diapazonā
- 3 [MASSAGE] (): Spiediens uz maiņām divos līmeņos, lai radītu masāžas efektu

4 [WATER TEMP] (  ): Regulē ūdens temperatūru (6 līmeņi: Izslēgts (ūdens temperatūra), Zema (aptuveni 28°C) līdz Augsta (aptuveni 40°C))

NOTE:

- Mazgāšanas funkciju nevar ieslēgt, neapsēžoties uz tualetes sēdvirsmas.
- Mazgātājs automātiski izslēdzas pēc 2 minūtēm. Taču, ja mazgāšanas laikā tiek izmantota masāžas funkcija vai tamlīdzīgi, šo funkciju var pagarināt līdz 6 minūtēm.
- Lietotājam sēžot uz tualetes poda sēdvirsmas, ūdens izplūdis no atveres, kas atrodas netālu no sprauslām vai pirms vai pēc mazgāšanas funkcijas. Tas nav defekts.
- Mazgātāja ūdens temperatūra var būt zemāka par vajadzīgo, ja piegādātā ūdens temperatūra ir ārkārtīgi zema, piemēram, ziemā.
- Lai mazgāšanas laikā izšļakstītos pēc iespējas mazāks ūdens daudzums, uz tualetes poda sēdvirsmas pavirzieties pēc iespējas tālāk atpakaļ.
- Kad tiek ieslēgta ūdens nolaišana, mazgātājs izslēdzas. Ūdens nolaišanas laikā mazgātāju nav iespējams izmantot.
- Izvairieties no ilgstošas mazgātāja lietošanas. Neizmantojiet šo funkciju taisnās zarnas, vagīnas vai urīnceļu iekšpuses mazgāšanai.
- Neizmantojiet šo funkciju vēdera izejas stimulēšanai. Tāpat - šīs funkcijas izmantošanas laikā apzināti neizkāmieties.
- Neizmantojiet šo funkciju ķermeņa intīmo daļu sāpju vai iekaisuma gadījumā.
- Ķermeņa intīmo daļu ārstēšanas gadījumā saistībā ar šīs funkcijas izmantošanu ievērojiet ārsta norādījumus.

Žāvēšana ar siltu gaisu



- 1 [DRYER]: Lai lietotu žāvētāja funkciju, nospiediet zem šī indikatora esošo pogu
- 2 [DRYER TEMP]: Žāvētāja izmantošanas laikā nospiediet zem šī indikatora uz ekrāna esošo pogu, lai noregulētu žāvētāja temperatūru
 - ■ □ Vidēja (aptuveni 40 °C)
 - ■ ■ Augsta (aptuveni 55°C)
 - □ □ Zema (Istabas temperatūra)
- 3 ■ (Izslēgt): Izslēdz žāvētāja darbību

NOTE:

- Ja uz ekrāna nav attēlots [DRYER] indikators, nospiediet pogu (ieslēgt/uz sākumu).
- Kad žāvētāja funkcija būs izslēgta, žāvētāja temperatūra atgriezīsies pie sākotnējā iestatījuma.
- Žāvētāja funkcija automātiski izslēdzas pēc aptuveni 4 minūtēm.

Eksploatācija, izmantojot viedtālruņa lietojumprogrammu

Jūs varat ekspluatēt tualetes podu, izmantojot viedtālruni, kam aktivizēta Bluetooth® funkcija, un attiecīga lietojumprogramma "SENSIA ARENA".

Lietojumprogrammas instalēšana

Android OS

Atrodiet Google Play "SENSIA ARENA" un instalējiet to.



iOS

Atrodiet App Store "SENSIA ARENA" un instalējiet to.



Lietojumprogrammas izmantošana pirmo reizi (sākotnējais iestatījums)

1. Atveriet lietojumprogrammu.
2. Tiks attēlota atruna, kam sekos norādes par lietojumprogrammas lietošanu.
Lūdzu, izlasiet un apstipriniet informāciju un divas reizes nospiediet attiecīgi [Agree] un [Next].
3. Ieslēdziet viedtālruņa Bluetooth funkciju.

- **Android OS**

Ļaujiet viedtālrunim izveidot savienojumu ar tualetes podu, tiklīdz uz Bluetooth ierīces izvēles ekrāna parādīties Bluetooth savienojuma izveides pieprasījums. Pēc tam parādīsies tualetes izvēles ekrāns.

- **iOS**

Iestatījumos ieslēdziet Bluetooth funkciju.

Tualetes poda savienošana ar viedtālruni, kam aktivizēta Bluetooth® funkcija

1. Atveriet tualetes poda sēdvirsmas vāku.
2. Iestatiet tālvadības pulti uz sākuma izvēlni un vienlaicīgi uz vairāk nekā 2 sekundēm nospiediet pogas, kas atrodas zem [DRYER] un [WATER TEMP].
3. Vienas minūtes laikā pēc iepriekšminētās darbības veiciet savienošanu.

- **Android OS**

1. Atveriet lietojumprogrammu "SENSIA ARENA" un piesitiet ekrāna augšpusē.
Lūdzu, mirkli pagaidiet, līdz parādās savienošanās paziņojums.

2. Kad parādījies Bluetooth savienošanās pieprasījuma paziņojums, apstipriniet ierīces nosaukumu "Shower toilet" un savienojiet.

Dažiem viedtālrunu modeļiem - atveriet ekrāna augšā esošo paziņojumu paneli un piespiediet savienojuma iestatījumu pieprasījuma pogu.

• iOS

1. Atveriet lietojumprogrammu "SENSIA ARENA" un piesitiet ekrāna augšpusē.

Lūdzu, mirkli pagaidiet, līdz parādās savienošanās paziņojums.

2. Kad parādījies Bluetooth savienošanās pieprasījuma paziņojums, apstipriniet ierīces nosaukumu "Shower toilet" un savienojiet.

Pēc savienojuma izveides tualetes pods izdod trīs pīkstienus. Kad savienojuma izveide pabeigta, nākamajam savienojumam šie soļi vairs nav nepieciešami.

NOTE:

- Uzmanieties, lai jūsu viedtālrunis neiekrīt tualetes podā. GROHE neuzņemas atbildību par jebkādiem viedtālrunim radītiem bojājumiem.
- GROHE negarantē, ka šī funkcija darbosies visiem ar Bluetooth savienojumu savietojamiem viedtālruniem.
- Vienlaicīgi ar tualetes podu iespējams savienot tikai 1 viedtālruni.
- Tualetes podā iespējams saglabāt informāciju par līdz 7 savienojumiem ar viedtālruniem. Ja tiek pievienots 8. viedtālrunis, viedtālrunis ar visvecāko savienošanas informāciju jāpievieno no jauna.
- Kad tualetes pods savienots ar viedtālruni, tālvadības pults mazgāšanas funkcijas operācijas (smidzināšanas stiprums, sprauslas stāvoklis utt.) tiek atspējotas. Taču, lai mazgāšanas funkciju izslēgtu, var izmantot pogu ■ (izslēgt).
- Lai pārtrauktu Bluetooth savienojumu, nospiediet pogu ■ (izslēgt).
- Darbinot tualetes podu ar viedtālruna palīdzību, tā vadību veiciet tualetes telpā. Tāpat, ja tualeti izmanto cita persona, lūdzu, neveiciet tā vadību ar viedtālruna palīdzību.

Šīs lietojumprogrammas izmantošanas noteikumi

1. GROHE neuzņemas atbildību par noteiktu funkciju precizitāti, noderīgumu, pilnību un izmantojamību un šajā lietojumprogrammā iekļauto informāciju.
2. Izņemot gadījumus, kas saistīti ar apzinātu GROHE rīcību vai tā rupju nolaidību, GROHE neuzņemas nekādu atbildību gadījumā, ja lietotājam šīs lietojumprogrammas izmantošanas vai izmantošanas nespējas dēļ tiek nodarīts jebkāda veida kaitējums.
3. Klienti piekrīt, ka atbildība attiecībā uz šīs lietojumprogrammas izmantošanu gulstas uz pašiem klientiem un ka atbildību un saistības sakarā ar jebkāda strīda risināšanu starp lietotāju un trešo pusi uzņemas lietotājs, jo GROHE par to nekādā veidā nav atbildīgs.
4. GROHE nav atbildīgs, ja lietotāja ar šīs lietojumprogrammas palīdzību reģistrētā vai sniegtā informācija tiek pazaudēta, tajā skaitā - ar GROHE saistītu iemeslu dēļ.
5. GROHE nekādā veidā nav atbildīgs gadījumā, ja strīds vai kaitējums radies, lietotājam izmantojot saistītu pakalpojumu. GROHE nesniedz nekāda veida garantiju attiecībā uz šo lietojumprogrammu, tajā skaitā funkcijām, kvalitāti, darbības kontinuitāti un jautājumiem, kas attiecas uz citu personu tiesību aizskārumsu esamību vai neesamību.

Automātiska sēdvirsmas/vāka atvēršanas un aizvēršanas funkcija

Jūs varat iestatīt automātisku tualetes poda sēdvirsmas vāka vai arī gan tualetes poda sēdvirsmas vāka, gan tualetes poda sēdvirsmas atvēršanas un aizvēršanas funkciju.

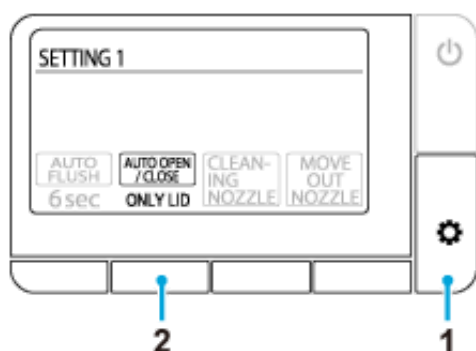

1. Vairākas reizes nospiediet pogu  (iestatīt/nākamais), līdz parādās ekrāns [IESTATĪJUMS1].
2. Lai izvēlētos iestatījumu, vairākas reizes nospiediet zemāk esošo pogu [AUTO OPEN/CLOSE].
 [ONLY LID]: Automātiski atver/aizver tualetes poda sēdvirsmu (noklusējums)
 [SEAT & LID]: Automātiski atver/aizver tualetes poda sēdvirsmu un tualetes poda sēdvirsmas vāku
 [OFF]: Automātiskā atvēršanas un aizvēršanas funkcija ir izslēgta

NOTE:

- Tieša saules gaisma un apkures aprīkojums var izraisīt sensora disfunkciju, kā rezultātā tualetes poda sēdvirsmas vāks var automātiski atvērties.
- Tualetes poda sēdvirsmas vāku atverot vai aizverot manuāli, dariet to saudzīgi. Pielietojot pārmērīgu spēku, varat sabojāt tualetes poda sēdvirsmas vāku.
- Manuāli netraucējiet, neapturiet vai nekustiniet tualetes poda sēdvirsmu vai vāku pretējā virzienā. Tā var sabojāt automātiskās aizvēršanas funkciju vai izraisīt tās defektus.
- Ja gaisa temperatūra telpā pārsniedz 30°C, sensors var nenoreagēt uz lietotāju. Ja tā notiek, izvēdiniet tualetes telpu, lai pazeminātu tajā gaisa temperatūru vai pieejiet tuvāk tualetes podam.

Automātiskā ūdens nolaišanas funkcija (OPCIJA)

*Šī funkcija pieejama tikai GROHE tvertnei, kas aprīkota ar automātiskās ūdens nolaišanas funkciju.

Ūdens nolaišana notiek automātiski, pēc noklusējuma aptuveni 6 sekundes pēc lietotāja piecelšanās no tualetes poda. Jūs varat arī nomainīt šo ūdens nolaišanas atlikšanas iestatījumu.

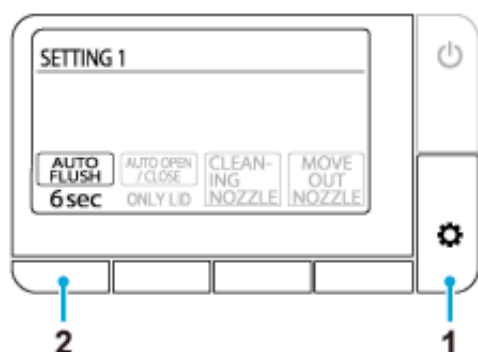

1. Vairākas reizes nospiediet pogu (iestatīt/nākamais), līdz parādās ekrāns [IESTATĪJUMS1].
2. Lai izvēlētos iestatījumu, vairākas reizes nospiediet pogu [AUTO FLUSH].
 - [2 sec]: Ūdens nolaišana pēc 2 sekundēm
 - [6 sec]: Ūdens nolaišana pēc 6 sekundēm (noklusējums)
 - [10 sec]: Ūdens nolaišana pēc 10 sekundēm
 - [15 sec]: Ūdens nolaišana pēc 15 sekundēm
 - [OFF]: Automātiskās ūdens nolaišanas funkcija izslēgta

NOTE:

- Gadījumā, ja tualetei pārtraukta ūdens padeve, piepildiet spaini ar ūdeni un uzmanīgi ielejiet tā saturu tualetes poda tvertnē, lai ūdeni nolaistu manuāli. Ja nepieciešams, šo darbību atkārtojiet.
- Ja tiek izmantots pārāk daudz tualetes papīra, izmantojot pogu (ūdens nolaišana/nepilnā), tas var netikt noskalots pilnībā. Šādā gadījumā nospiediet pogu (ūdens nolaišana/pilnā).
- Ilgstoša ūdens nolaišana var nebūt iespējama. Ja tā notiek, ūdens nolaišanu veiciet manuāli, nospiežot pogas / vai pēc brīža nospiežot pie sienas esošo ūdens nolaišanas pogu.
- Automātiskās ūdens nolaišanas funkcija nebūs aktivizēta, ja lietotājs apsēdīsies uz tualetes poda mazāk par 10 sekundēm.

Smakas absorbēšanas funkcija

Smakas absorbēšanas funkcija tiek aktivizēta, kad atveras tualetes poda sēdvirsmas vāks vai arī kad lietotājs apsēžas uz tualetes poda sēdvirsmas, un tā izslēdzas aptuveni 1 minūti pēc lietotāja piecelšanās no tualetes poda. Jūs varat iestatīt smakas absorbēšanas funkciju, kas likvidē smaku no tualetes poda tvertnes.

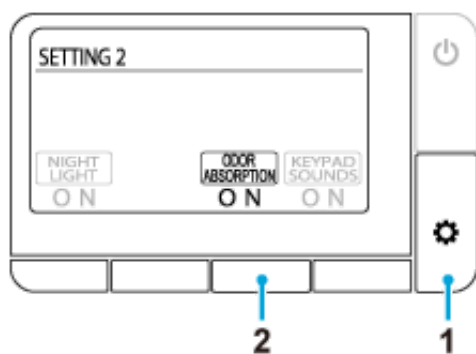

1. Vairākas reizes nospiediet pogu  (iestatīt/nākamais), līdz parādās ekrāns [IESTATĪJUMS2].
2. Lai izvēlētos iestatījumu, vairākas reizes nospiediet pogu [ODOR ABSORPTION].
 [IESLĒGTS]: Smakas absorbēšanas funkcija ir ieslēgta (noklusējums)
 [OFF]: Smakas absorbēšanas funkcija ir izslēgta

Nakts apgaismojuma funkcija

Kad sensors fiksē lietotāju, tvertnes iekšpusē ieslēdzas viegls apgaismojums. Kad lietotājs pieceļas no tualetes poda, apgaismojums pēc aptuveni 1 minūtes automātiski izslēdzas.

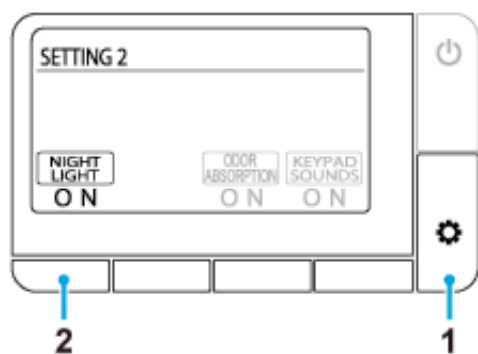

1. Vairākas reizes nospiediet pogu (iestatīt/nākamais), līdz parādās ekrāns [IESTATĪJUMS2].
2. Lai izvēlētos iestatījumu, vairākas reizes nospiediet zemāk esošo pogu [NIGHT LIGHT].
 [IESLĒGTS]: Nakts apgaismojuma funkcija ir ieslēgta, un mirgo oranžas krāsas poga (izslēgt).
 (Noklusējums)
 [OFF]: Nakts apgaismojuma funkcija ir izslēgta

Pogu darbības skaņa

Jūs varat ieslēgt vai izslēgt tālvadības pults pogu darbības skaņu.

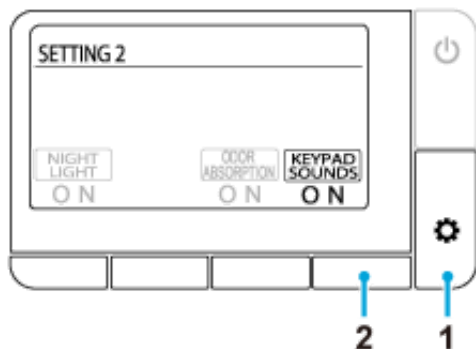

1. Vairākas reizes nospiediet pogu  (iestatīt/nākamais), līdz parādās ekrāns [IESTATĪJUMS2].
2. Lai izvēlētos iestatījumu, vairākas reizes nospiediet zemāk esošo pogu [TASTATŪRAS SKAŅA].
 [IESLĒGTS]: Pogu darbības skaņa ir ieslēgta (Noklusējums)
 [OFF]: Pogu darbības skaņa ir izslēgta

Izslēgšanas pogas LED iestatījums

Izmantojot nakts apgaismojuma funkciju, jūs varat ieslēgt vai izslēgt pogas (izslēgts) mirgošanas režīmu.



1. Vairākas reizes nospiediet pogu (iestatīt/nākamais), līdz parādās ekrāns [IESTATĪJUMS3].
2. Lai izvēlētos iestatījumu, vairākas reizes nospiediet zemāk esošo pogu [STOP LED].
 [IESLĒGTS]: LED mirgo (Noklusējums)
 [OFF]: LED izslēgta

Valodas maiņa

Jūs varat mainīt ekrāna valodu (angļu/vācu/franču).

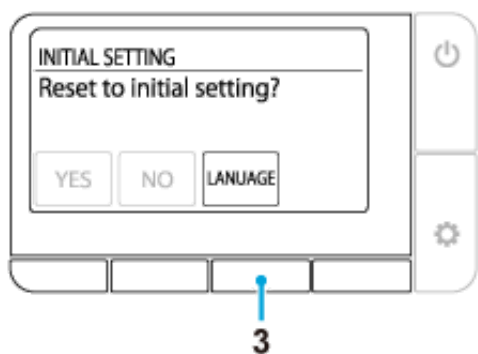
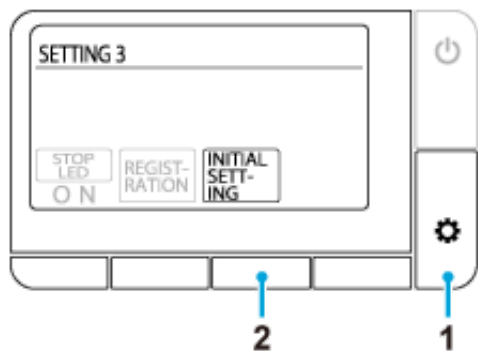

1. Vairākas reizes nospiediet pogu  (iestatīt/nākamais), līdz parādās ekrāns [IESTATĪJUMS3].
2. Nospiediet zemāk esošo pogu [INITIAL SETTING].
3. Vairākas reizes nospiediet zemāk esošo pogu [LANGUAGE], pēc tam izvēlieties nepieciešamo valodu.
[ENGLISH]: Angļu valoda (Noklusējums)
[DEUTSCH]: Vācu valoda
[Francais]: Franču valoda

Noklusējuma iestatījumu atjaunošana

Visus iestatījumus iespējams atiestatīt uz rūpnīcas iestatījumiem, izņemot tos, kas saistīti ar valodas iestatīšanu.

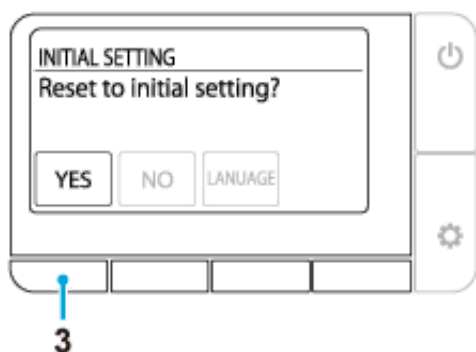
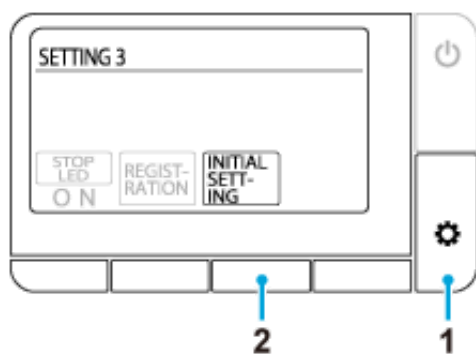

1. Vairākas reizes nospiediet pogu  (iestatīt/nākamais), līdz parādās ekrāns [IESTATĪJUMS3].
2. Nospiediet zemāk esošo pogu [INITIAL SETTING].
3. Nospiediet zemāk esošo pogu [YES].

Funkcijas nedarbojas

Nav elektrības padeves.

☞ Pārbaudiet, vai nav bojājumu strāvas padevē, nostrādājis pārtraucējs vai citas problēmas.

Tualetes podam atslēgta strāvas padeve.

☞ Ieslēdziet tualetes poda strāvas padevi uz ieslēgtu.

Noticis īssavienojums.

☞ Atslēdziet tualetes poda strāvas padevi un pieprasiet veikt remontu.

Tiek izmantots spriegums, kas nav 220-240 V.

☞ Atslēdziet tualetes poda strāvas padevi un pieprasiet veikt remontu.

Nedarbojas tālvadības pults

Tālvadības pults izslēgta.

☞ Lai ieslēgtu strāvas padevi, nospiediet pogu  (ieslēgt/uz sākumu).

Baterijas ir tukšas (Parādās uzraksts "Nomainiet bateriju.").

☞ [Nomainiet baterijas pret jaunām.](#)

Baterijas nav pareizi ievietotas.

☞ Ievietojiet baterijas pareizā stāvoklī.

Sēdierīces vai tālvadības pults tuvumā atrodas metāla priekšmeti.

☞ Aizvāciet metāla priekšmetus.

Tualetes pods ir pievienots viedtālrunim.

☞ Lai pārtrauktu Bluetooth savienojumu, nospiediet pogu  (izslēgt).

Tiek izmantota tālvadības pults, kas nebija iekļauta komplektā.

☞ Ja tiek izmantota tālvadības pults, kas nebija iekļauta komplektā, tā jāpiesaista tualetes podam. Reģistrācijas procedūru skatīt tālāk sadaļā "Tālvadības pults nav pareizi reģistrēta".

Tālvadības pults nav pareizi reģistrēta.

☞ Veiciet tālāk norādītās procedūras, lai tālvadības pulti piesaistītu tualetes podam.

1. Izskrūvējiet skrūvi un paplāksni no tālvadības pults turētāja.
2. Izņemiet tālvadības pulti no turētāja un pienesiet to tuvāk tualetes podam.
3. Nospiediet pogu  (iestatīt/nākamais).
4. Sekojiet līdzi uz ekrāna redzamajam paziņojumam.

Ūdens netiek izsmidzināts

Aizvērts ūdens slēgvārsts.

🔗 Ūdens slēgvārsts atrodas tvertnes iekšpusē. Remontu pieprasījumi.

Aizsērējis siets.

🔗 Siets atrodas tualetes poda tvertnes iekšpusē. Remontu pieprasījumi.

Ūdens padeves spiediens ir pārāk zems vai arī ūdens spiediena iestatījums iestatīts viszemākajā līmenī.

🔗 Nospiediet [+ uz smidzināšanas spiediena regulēšanas pogas](#).



Apakšējais korpusa sensors nefiksē lietotāju.

🔗 Apsēdieties uz tualetes poda sēdvirsmas. Vai nomainiet sēdēšanas pozu. Piemēram, pasēdieties vairāk atpakaļ.

Lietotāja drēbes ir grūti fiksēt.

🔗 Ļaujiet sensoram fiksēt lietotāja ādu.

Tualetes podā tiek nolaists ūdens.

🔗 Tā nav problēma. Ūdens nolaišanai ir piešķirta prioritāte. Pēc ūdens nolaišanas vēlreiz nospiediet pogu  (mazgāšana no aizmugures),  (maigā mazgāšana no aizmugures) vai  (mazgāšana no priekšas (sievietēm)).

Ūdens izsmidzināšanai nepieciešams laiks

Sēdierīcei padotā ūdens temperatūra ir pārāk zema.

👉 Tā nav problēma. Ja ūdens temperatūra ir ārkārtīgi zema, piemēram, ziemā, ūdens izsmidzināšanai var būt nepieciešams ilgāks laiks nekā parasti, jo notiek sagatavošanās silta ūdens izsmidzināšanai.

Ūdens nav silts

Ūdens temperatūra iestatīta uz viszemāko.

🔗 Nospiediet zemāk esošo pogu [\[WATER TEMP\]](#) un noregulējiet temperatūru līdz atbilstošam līmenim.

Padotā ūdens temperatūra ir ārkārtīgi zema.

🔗 Mazgātāja ūdens temperatūra var būt zemāka par vajadzīgo, ja piegādātā ūdens temperatūra ir ārkārtīgi zema, piemēram, ziemā.

Ūdens spiediens ir pārāk zems

Ūdens spiediens iestatīts uz viszemāko iestatījumu.

🔗 Nospiediet [+ uz smidzināšanas spiediena regulēšanas pogas](#).

Sprauslas aizslēgs ir nestabils

Tīršanas laikā aizslēgam pieskārusies tīršanas birste vai citi instrumenti, un aizslēgs ir nokritis.

👉 [Pareizi piestipriniet sprauslas aizslēgu.](#)

Nepareizs mazgātāja virziens

Sprauslas gala centrējums atrodas nepareizā stāvoklī.

🔗 Nocentrējiet pareizi sprauslas galu.

No sēdierīces dzirdama burbuļojoša skaņa

Izslēdzot smidzinātāju, no sēdierīces dzirdama burbuļojoša skaņa.

👉 Tā nav problēma. Motors šādu skaņu rada, kad tualetes pods tiek ekspluatēts normālos apstākļos. Tā nav problēma, kamēr vien iespējams pareizi noregulēt ūdens spiedienu un/vai sprauslas stāvokli.

Nepārtraukti darbojas smakas absorbēšanas ventilators

Apakšējais korpusa sensors ir netīrs vai slapjš.

🔧 Noslaukiet sensoru ar mitru un mīkstu drānu.

Nedarbojas smakas absorbēšanas ventilators

Izslēgta [ODOR ABSORPTION].

↪ Iestatiet [\[ODOR ABSORPTION\]](#) stāvoklī [IESLĒGTS].

Apakšējais korpusa sensors ir netīrs vai arī lietotājs uz tualetes poda sēdvirsmas sēž ilgāk par 2 stundām.

↪ Iespējams, ka sensors nefiksē. Noslaukiet sensoru ar mitru un mīkstu drānu. Smakas absorbēšanas ventilators pēc 2 stundu ilgas nepārtrauktas darbības automātiski izslēdzas.

Smakas absorbēšana darbojas vājāk

Uz smakas absorbēšanas patronas sakrājušos netīrumu dēļ smakas absorbēšana var darboties nepietiekami.

🔗 Ja smakas ir jūtamas, [notīriet smakas absorbēšanas patronu](#).

Vai nav beidzies smakas absorbēšanas patronas ekspluatācijas laiks?

🔗 Nomainiet smakas absorbēšanas patronu. Lai noņemtu un no jauna piestiprinātu patronu, skatīt sadaļā "[Smakas absorbēšanas filtra tīrīšana](#)" aprakstīto metodi.

Uz augšu > Traucējummeklēšana > Automātiskā ūdens nolaišanas funkcija > Tualetes podā nenotiek automātiska ūdens nolaišana

Tualetes podā nenotiek automātiska ūdens nolaišana

[AUTO FLUSH] iestatīta uz [OFF].



🔗 Iestatiet [\[AUTO FLUSH\]](#) tādā stāvoklī, kas nav [OFF].

Uzstādīta ūdens padeves tvertne, kas nav ar automātiskās ūdens nolaišanas funkciju aprīkota GROHE tvertne.

🔗 Šī funkcija pieejama tikai GROHE tvertnei, kas aprīkota ar automātiskās ūdens nolaišanas funkciju.

Ūdens plūsma ir vāja vai arī nenotiek pilnīga ūdens nolaišana

Tiek izmantots pārāk daudz tualetes papīra.

☞ Ja tiek izmantots pārāk daudz tualetes papīra, izmantojot pogu  (ūdens nolaišana/nepilnā), tas var netikt noskalots pilnībā. Šādā gadījumā nospiediet pogu  (ūdens nolaišana/pilnā).

☞ Lūdzu, ievērojiet, ka vienā pilnā ūdens nolaišanas reizē iespējams noskalot aptuveni 5 m tualetes papīra.

Aizsērējusi tualetes poda tvertne

Tiek izmantots pārāk daudz tualetes papīra.

🔗 Iestatiet [\[AUTO FLUSH\]](#) stāvoklī [OFF], pēc tam iztīriet tualetes poda aizsērējumu.

*Tualetes poda aizsērējuma tīrīšanas laikā iespējama automātiska ūdens nolaišana, un tualetes poda tvertnē esošais ūdens var pārplūst pāri malām.

Nedarbojas žāvētājs

Apakšējais korpusa sensors nefiksē lietotāju.

↪ Apsēdieties uz tualetes poda sēdvirsmas. Vai nomainiet sēdēšanas pozu. Piemēram, pasēdieties vairāk atpakaļ.

Lietotāja drēbes ir grūti fiksēt.

↪ Ļaujiet sensoram fiksēt lietotāja ādu.

Gaiss nav silts

[DRYER TEMP] iestatīta pārāk zema.

👉 Lai noregulētu temperatūru, nospiediet pogu, kas atrodas zem [\[DRYER TEMP\]](#) indikatora.

Siltā gaisa plūsma pēkšņi izslēdzas

Žāvēšanas funkcija ir darbināta 4 minūtes.

👉 Vēlreiz nospiediet pogu, kas atrodas zem [\[DRYER\]](#) indikatora.

Sēdvirsmas vāks aizveras pārāk ātri

Sēdvirsmas vāks automātiskās aizvēršanas laikā tiek nospiests uz leju.

🔗 Nospiediet pogu 📌 (atvērt/aizvērt). Ja sēdvirsmas vāks neatveras vai neaizveras, nospiežot pogu 📌 (atvērt/aizvērt), atvienojiet podam strāvas padevi un pieprasiet veikt remontu.

Uz augšu > Traucējummeklēšana > Automātiska sēdvirsmas/vāka atvēršanas un aizvēršanas funkcija > Sēdvirsmas un vāks automātiski neatveras vai neaizveras

Sēdvirsmas un vāks automātiski neatveras vai neaizveras

[AUTO OPEN/CLOSE] iestatīta uz [OFF].

🔗 Iestatīt [\[AUTO OPEN/CLOSE\]](#) uz [ONLY LID] vai [SEAT & LID].

Tualetes sēdvirsmas vāks nav pareizi piestiprināts.

🔗 [Piestipriniet tualetes sēdvirsmas vāku](#) pareizi.

Augšējais korpusa sensors ir bloķēts vai netīrs.

🔗 Notīriet sensoru vai aizvāciet priekšmetus, kas to var bloķēt.

Uz augšu > Traucējummeklēšana > Automātiska sēdvirsmas/vāka atvēršanas un aizvēršanas funkcija > Sēdvirsmas vāks kustas, lai arī tualetes poda tuvumā neviens neatrodas

Sēdvirsmas vāks kustas pat tad, ja tualetes poda tuvumā neviens neatrodas

Augšējais korpusa sensors pakļauts tiešai saules gaismai.

🔗 Sargājiet sensoru no tiešas saules staru iedarbības.

Augšējais korpusa sensors ir bloķēts vai netīrs.

🔗 Notīriet sensoru vai aizvāciet priekšmetus, kas to var bloķēt.

Sēdvirsmas vāks paliek atvērts

Augšējais korpussensors ir bloķēts vai netīrs.

🔧 Notīriet sensoru vai aizvāciet priekšmetus, kas to var bloķēt.

Nevar savienot viedtālruni ar tualetes podu

Tualetes pods jau ir savienots ar citu viedtālruni.

🔗 Nospiediet pogu ■ (izslēgt), lai pārtrauktu pašreizējo Bluetooth savienojumu. Pēc tam no jauna ieslēdziet lietojumprogrammu un savienojiet no jauna.

Nevar savienot viedtālruni ar tualetes podu

Sēdierīces tuvumā atrodas metāla priekšmeti.

🔗 Aizvāciet metāla priekšmetus.

Lietojumprogrammā izvēlēts cits tualetes pods.

🔗 Viedtālruni savienojot ar tualetes podu, atskan trīs apstiprinājuma pīkstieni.

Uz augšu > Traucējummeklēšana > Viedtālruņa lietojumprogramma > Nevar savienot ar tualetes podu vai tualetes pods tiek izmantots, izmantojot lietojumprogrammu

Nevar savienot ar tualetes podu vai tualetes pods tiek izmantots, izmantojot lietojumprogrammu

Informācija par savienojumu tualetes podā nav reģistrēta.

🔗 Veiciet savienošānu no jauna; pirmo reizi - izmantojot lietojumprogrammu, kad viedtālrunis nomainīts pret jaunu, izmantojot lietojumprogrammu citam tualetes podam.

Viedtālrunis nomainīts pret jaunu.

🔗 Lejupielādējiet un instalējiet lietojumprogrammu un savienojiet no jauna. Lūdzu, ņemiet vērā, ka iepriekšējā viedtālrunī saglabātie dati nav atgūstami.

Tualetes pods jau ir savienots ar citu viedtālruni.

🔗 Nospiediet pogu ■ (izslēgt), lai pārtrauktu pašreizējo Bluetooth savienojumu. Pēc tam no jauna ieslēdziet lietojumprogrammu un savienojiet no jauna.

Tualetes poda sēdvirsmas vāks ir aizvērts.

🔗 Atveriet tualetes poda sēdvirsmas vāku un no jauna ieslēdziet lietojumprogrammu.

Pievienoti vairāk nekā 8 viedtālruņi.

🔗 Ja pievienoti vairāk nekā 8 viedtālruņi, viedtālrunis ar visvecāko savienošanas informāciju jāsavieno no jauna.

Izslēgta viedtālruņa Bluetooth funkcija.

🔗 Ieslēdziet viedtālruņa Bluetooth funkciju.

Ūdens pilieni uz tualetes poda apakšējās daļas

Augsts mitruma līmenis, veidojas kondensāts.

👉 Regulāri noslaukiet ūdens pilienus. Nodrošiniet arī atbilstošu tualetes telpas ventilēšanu.

Sprauslas aizslēgs neaizveras

🔗 Tā nav problēma. Sprauslas aizslēgs smakas absorbēšanas laikā paliek atvērts.

Vadlīnijas

Šajā nodaļā GROHE piedāvā dažas vispārīgās vadlīnijas par šī izstrādājuma tīrīšanu. Lūdzu, ņemiet vērā, ka ir daži tīrīšanas izstrādājumi, ko nevajag lietot.

GROHE šim izstrādājumam iesaka izmantot šķidrās universālos tīrītājus.

Tīrīšanas rīki

Mīksta drāna: Izmantojiet vecus dvieļus, T-krekļus utt., sagriežot tos attiecīgā izmērā.

↳ Tualetes poda sēdvirsmi, vāka ārējām virsmām, tualetes podam

Sūklis: Izmantojiet mīkstu porolona sūkli.

↳ Sprauslas uzgaļiem

Tualetes birste (neabrazīva): Izmantojiet birsti ar mīkstiem sariem.

↳ Tualetes poda tvertnei

Gumijas cimdi: Izmantojiet, lai novērstu raupjas roku ādas veidošanos.

Atlokiet cimdu malas, lai novērstu ūdens un tīrīšanas līdzekļa iekļūšanu.

Tīrīšanas līdzeklis

Neitrāls tualetes tīrīšanas līdzeklis/Neabrazīvs tīrīšanas līdzeklis: Noņem no tualetes poda tvertnes dzeltenīgo un/vai melngano aplikumu.

↳ Keramiskās daļas

NOTE:

- Tvaletes poda tvertne izgatavota no materiāla ar nosaukumu AQUA CERAMIC. Lai optimizētu AQUA CERAMIC efektu, neizmantojiet šādus tīrītājus un rīkus.
 - "Hlorēta tipa" sārmainos tīrītājus
 - Abrazīvos tīrītājus
 - Abrazīvas birstes



- Tīrot tualetes podu, iestatiet [\[AUTO FLUSH\]](#) un [\[AUTO OPEN/CLOSE\]](#) stāvoklī [OFF], lai izvairītos no nepareizas darbības.

Tualetes poda sēdvirsmā, vāks, ārējās virsmas un tālvadības pults (plastmasas daļas)

Samitriniet mīkstu drānu un noslaukiet virsmas.



GROHE iesaka tualetes podu tīrīt bieži, lai novērstu netīrumu uzkrāšanos uz tualetes poda virsmām.

Slaucīšana ar mitru drānu arī novērš statisko elektrību, kas var piesaistīt putekļu daļiņas, kas izraisa melngano aplikumu.

NOTE:

- Neizmantojiet virsmu tīrīšanai sausu drānu vai tualetes papīru, jo tas var izraisīt skrāpējumus.
- Tīrot tālvadības pulti, atvienojiet tualetes poda strāvas padevi, lai izvairītos no nepareizas darbības.

Vāka noņemšana tīrīšanai

Sēdvirsmas vāku var viegli noņemt. Tas ir noderīgi, veicot parasti paslēpto eņģu tīrīšanu, vai tīrot visu sēdvirsmas vāku.

Tualetes poda sēdvirsmas vāka noņemšana

1. Izslēdziet tualetes poda strāvas padevi, nospiežot uz tualetes poda esošo pogu.
2. Atveriet sēdvirsmas vāku.

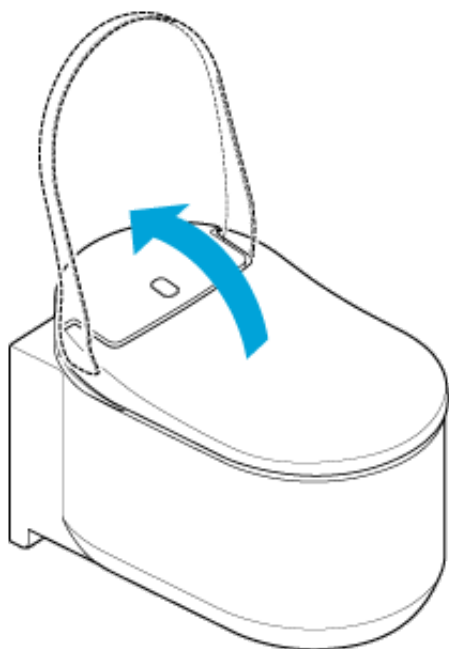

3. Pabīdiet uz augšu abās sēdvirsmas vāka pusēs esošo fiksatorus.

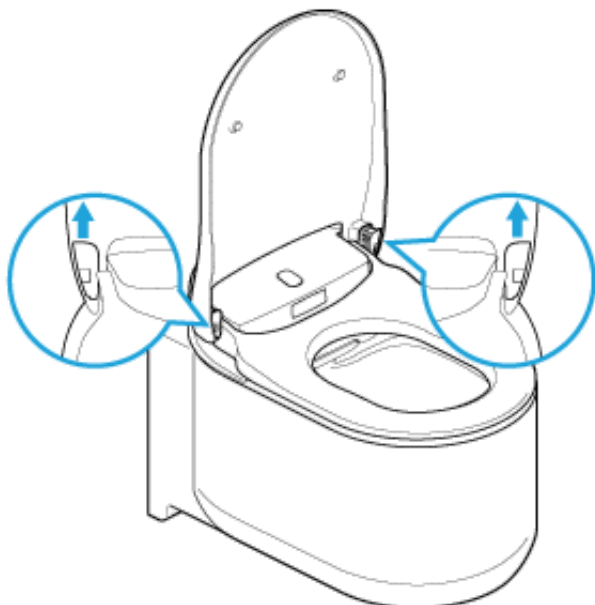

4. Aizveriet sēdvirsmas vāku.

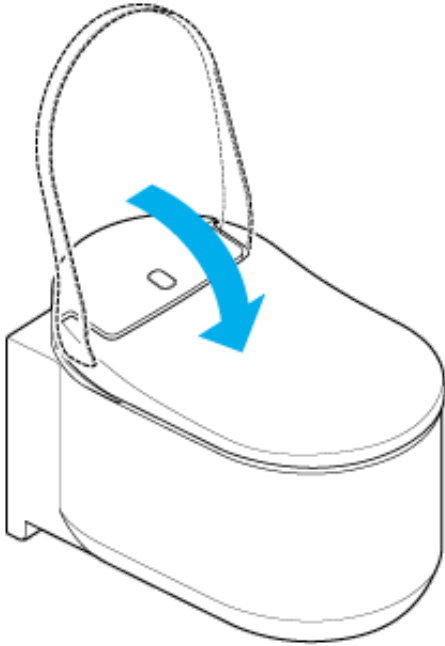

5. Ar abām rokām paceliet sēdvirsmas vāku.

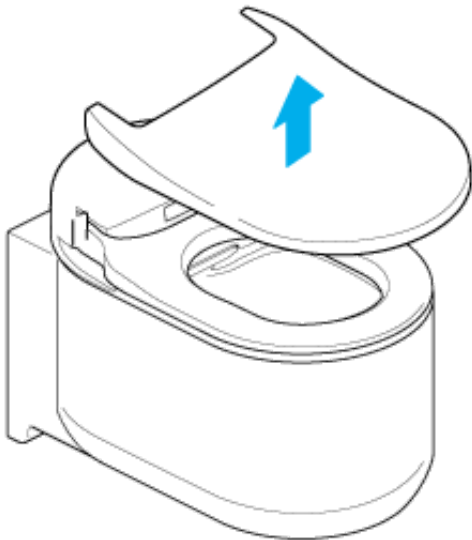

Tualetes poda sēdvirsmas vāka pielikšana

1. Novietojiet sēdvirsmas vāku uz tualetes poda.

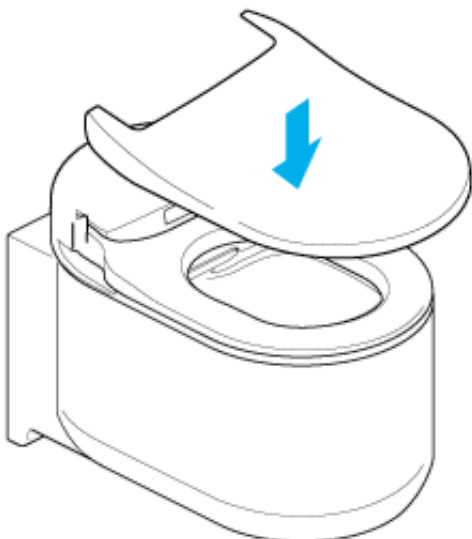

2. Atveriet sēdvirsmas vāku.

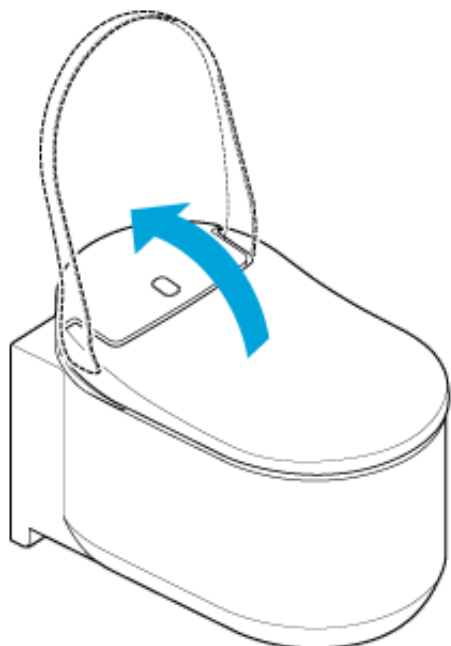

3. Pabīdiet fiksatorus uz leju.

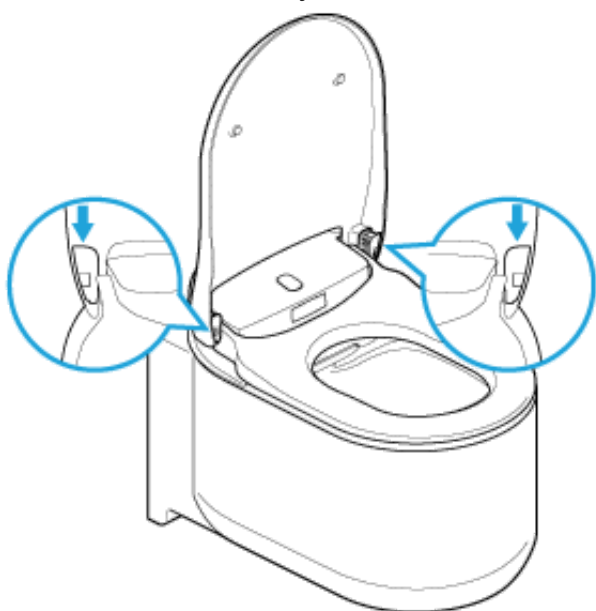

4. Ieslēdziet tualetes poda strāvas padevi, nospiežot uz tualetes poda esošo pogu.

NOTE:

- Kad noņemat tualetes poda sēdvirsmas vāku, izslēdziet tualetes poda strāvas padevi. Pretējā gadījumā var sabojāt tualetes poda sēdierīces iekšpusē esošās detaļas.
- Nelietojiet pret sēdvirsmas vāku pārmērīgu spēku, citādi to var sabojāt.
- Neatveriet tualetes poda sēdvirsmu, kad vāks noņemts, citādi tualetes poda sēdvirsmu var saskrāpēt vai sabojāt.
- Neizmantojiet tualetes podu, kad tam noņemts sēdvirsmas vāks.

Tualetes poda tvertne (keramiskās daļas)

Tualetes poda tvertne izgatavota no materiāla ar nosaukumu AQUA CERAMIC.

- Tīriet tvertni ar ūdeni vai siltu ūdeni, izmantojot mīkstu birsti vai sūkli, kas samitrināts ar neitrālu tīrīšanas līdzekli.

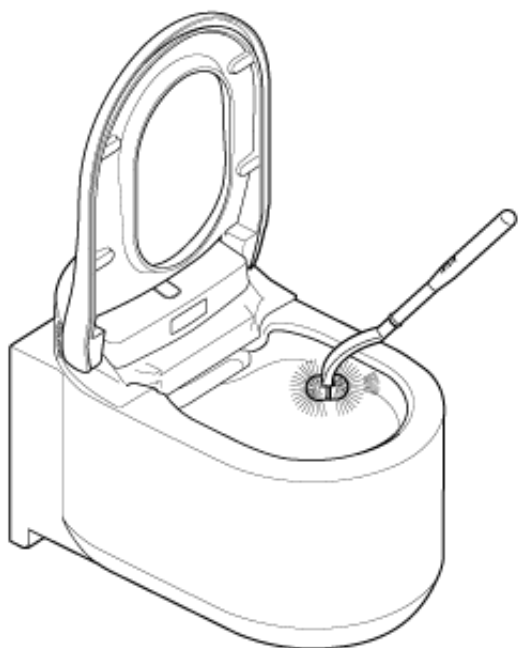

NOTE:

- Neizmantojiet hlorētus tīrīšanas līdzekļus, skābi saturošus tīrīšanas vai dezinfekcijas līdzekļus, jo gāzes tvaiks var šo izstrādājumu sabojāt vai arī izraisīt defektus.
- Neizmantojiet karstu ūdeni, jo tā var sabojāt tualetes podu.
- Neizmantojiet abrazīvu birsti vai tīrīšanas līdzekli, jo tie pasliktinās hipertīras virsmas stāvokli.

Sprauslas aizslēgs/Smakas absorbēšanas filtrs

Sprauslas aizslēga tīrīšana

NOTE:

- Izvairieties no tīrīšanas ar sausu drānu vai tualetes papīru, jo tas rada švīkas.
- Izvairieties no abrazīvas birstes vai tīrīšanas līdzekļa izmantošanas.
- Lūdzu, ņemiet vērā, ka sprauslas aizslēgam ir augšējā daļa un apakšējā daļa.
- Neizmantojiet pret sprauslas aizslēgu pārmērīgu spēku, citādi to var sabojāt.

Lai sprauslas aizslēgu būtu vieglāk tīrīt, to var noņemt. Skatīt tālāk redzamo attēlu.

1. Lai sprauslas aizslēgu atvērtu, ievērojiet sadaļā "[Manuāla sprauslas tīrīšana](#)" aprakstīto procedūru.
2. Noņemiet sprauslas aizslēgu.

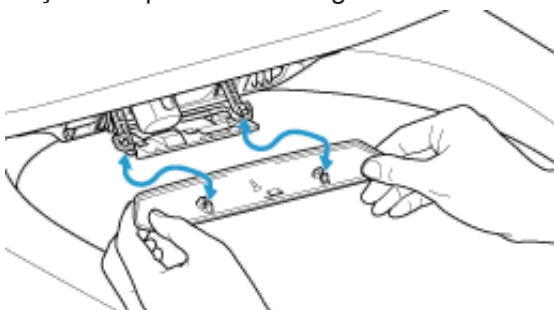

3. Notīriet sprauslas aizslēgu, izmantojot mīkstu drānu.
4. Piestipriniet sprauslas aizslēgu, līdz atskan klikšķis.
5. Lai sprauslas aizslēgu aizvērtu, ievērojiet sadaļā "[Manuāla sprauslas tīrīšana](#)" aprakstīto procedūru.

Smakas absorbēšanas filtra tīrīšana

1. Lai sprauslas aizslēgu atvērtu, ievērojiet sadaļā "[Manuāla sprauslas tīrīšana](#)" aprakstīto procedūru.
2. Izvelciet smakas absorbēšanas filtru.

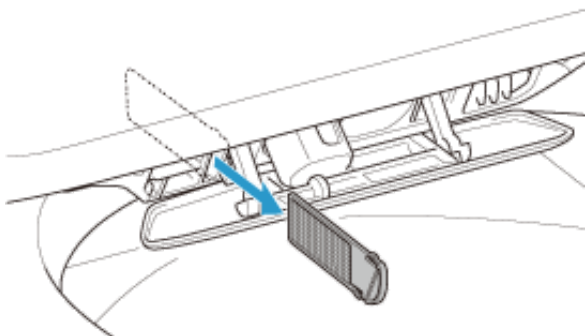

3. Izskalojiet smakas absorbēšanas filtru ar tekošu ūdeni.

4. Izžāvējiet smakas absorbēšanas filtru un ievietojiet to slotā.

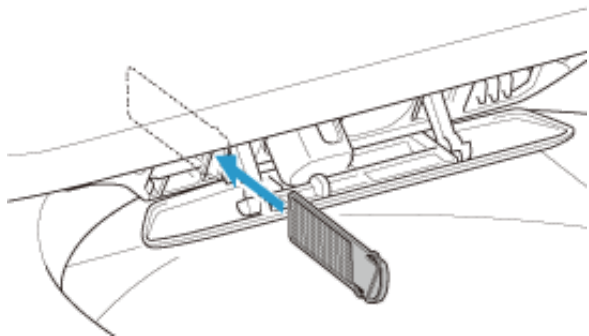

5. Lai sprauslas aizslēgu aizvērtu, ievērojiet sadaļā [“Manuāla sprauslas tīrīšana”](#) aprakstīto procedūru.

Sprausla

Sprauslas tīrīšana, izmantojot tālvadības pulti

Lai iztīrītu sprauslu tualetes poda tīrīšanas laikā (sēžot uz sēdvirsmas), izmantojot tālvadības pulti, ievērojiet tālāk aprakstīto procedūru.

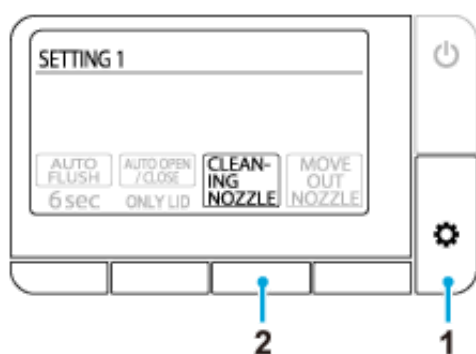

1. Vairākas reizes nospiediet pogu (iestatīt/nākamais), līdz parādās ekrāns [IESTATĪJUMS1].
2. Nospiediet zemāk esošo pogu [SPRAUSLAS TĪRĪŠANA].
Sprausla paliek ievilkta korpusā un tiek tīrīta aptuveni 15 sekundes.

Manuāla sprauslas tīrīšana

Jūs varat tīrīt sprauslas manuāli (piemēram, beržot to daļas, traipu notīrīšanai izmantojot sūkli utt.). Lai tīrīšanas nolūkā sprauslas pagarinātu, ievērojiet tālāk aprakstītās procedūras.

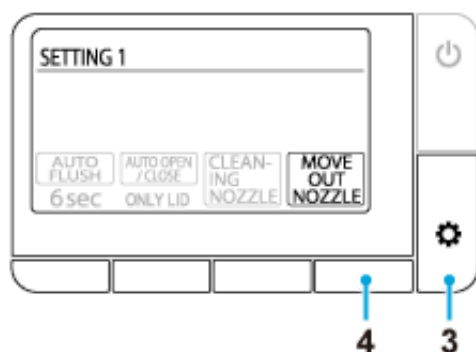

1. Lai šīs funkcijas atspējotu, iestatiet [\[AUTO FLUSH\]](#) un [\[AUTO OPEN/CLOSE\]](#) stāvoklī [OFF].
2. Paceliet sēdvirsmas vāku un sēdvirsmu.
3. Vairākas reizes nospiediet pogu (iestatīt/nākamais), līdz parādās ekrāns [IESTATĪJUMS1].
4. Nospiediet zemāk esošo pogu [SPRAUSLAS IZŅEMŠANA].
Pēc katras pogas piespiešanas tualetes ierīce darbojas šādā secībā. Arī mazgātājs šādā stāvoklī nedarbojas.

- 1.nospiešana: Tiek pagarināta sprausla mazgāšanai no aizmugures
- 2.nospiešana: Pēc tam, kad ievilkta sprausla mazgāšanai no aizmugures, tiek pagarināta sprausla mazgāšanai no priekšas
- 3.nospiešana: Sprauslas aizslēgs atveras pēc tam, kad ievilkta sprausla mazgāšanai no priekšas
- 4.nospiešana: Sprauslas aizslēgs aizveras
5. Iztīriet sprauslas.
6. Atgrieziet iestatījumu [\[AUTO FLUSH\]](#) un [\[AUTO OPEN/CLOSE\]](#).

NOTE:

- Neizmantojiet pret sprauslām pārmērīgu spēku, citādi tās var sabojāt.
- Sprauslas nevelciet un nestumiet. Sprausla netiks ievilkta, un var gadīties defekts.
Ja sprauslas kļūdas dēļ pavelkat vai pastumjat, izslēdziet tualetes poda strāvas padevi, nospiežot tualetes poda strāvas padeves ieslēgšanas pogu, bet pēc 10 sekundēm ieslēdziet strāvas padevi.
- Netīriet sprauslas ar zobu suku.

Piesardzības pasākumi, izmantojot Bluetooth®

Turiet sēdierīci un tālvadības pulti drošā attālumā no ierīcēm, kas izstaro radioviļņus

Turiet sēdierīci un tālvadības pulti pēc iespējas tālāk no šādām ierīcēm, lai novērstu nelabvēlīgu ietekmi, ko izraisa radioviļņu traucējumi.

- Mikroviļņi
- Bezvadu LAN ierīces
- Citas ar Bluetooth® savietojamas ierīces, kas nav viedtālruni
- Tuvumā citām ierīcēm, kas izstaro radioviļņus 2,4 GHz frekvenču joslā (Digitālie bezvadu tālruni, bezvadu audioierīces, spēļu konsoles, PC perifērās ierīces utt.)
- Ja izmantojat implantējamu elektrisko sirds defibrilatoru (sirds elektrokardiostimulatoru), turiet tālvadības pulti vismaz 22 cm attālumā no implanta.

Pēcpārdošanas apkalpošana

1. Pirms profesionālu remontu pieprasīšanas

Ja problēmas nav iespējams atrisināt, veicot sadaļā "[Traucējummeklēšana](#)" aprakstītos soļus, sazinieties ar GROHE tālāku norāžu saņemšanai. Ar GROHE jāsazinās arī šādās situācijās.

- Ja jums rodas papildu jautājumi, kas nav ietverti šajā instrukcijā.
- Ja bojāts strāvas padeves vads.
- Ja strāvas padeves vads pārkarst.

Ja iepriekšminētās situācijas netiek risinātas, var notikt negadījums. Noteikti sazinieties ar GROHE.

NOTE:

- Nekad neizjauciet un nepārveidojiet šo izstrādājumu, citādi varat gūt elektriskās strāvas triecienu, izraisīt ugunsgrēku un/vai gūt savainojumus. Turklāt izstrādājuma izjaukšana anulēs garantiju.
- Ja no sēdierīces vai ūdens padeves sistēmas noplūst ūdens, izslēdziet tualetes poda strāvas padevi, nospiežot tualetes poda ieslēgšanas pogu, citādi varat gūt elektriskās strāvas triecienu, izraisīt ugunsgrēku vai appludināt grīdu.
- Ja sēdierīce vai strāvas padeves vads ir bojāti (netipisks troksnis, smaka, dūmi, augstas temperatūras, krakšķēšana vai ūdens noplūde), nekavējoties izslēdziet tualetes poda strāvas padevi, nospiežot tualetes poda ieslēgšanas pogu, un parūpējieties par remontu. Nekad neizmantojiet bojātas detaļas, citādi varat gūt elektriskās strāvas triecienu vai izraisīt ugunsgrēku.

2. Skatieties savu garantijas karti.

Izstrādājumam tiek izsniegta garantijas karte. Pārliecinieties, ka rūpīgi izlasiet garantijas paziņojumu, kas atrodams ar šo izstrādājumu piegādātajā garantijas kartē. Saglabājiet pierādījumu par veikto pirkumu (parasti tā ir pārdošanas kvīts, ko izsniedz GROHE pārstāvis) vietā, kur to var viegli atrast.

Garantijas laiks ir 5 gadi no pirkuma datuma.

Izlasiet garantijas paziņojumu, lai saprastu, uz kurām detaļām attiecas garantija un uz kurām nē.

3. Remontu pieprasījums

JA JUMS RODAS KĀDI JAUTĀJUMI VAI TRŪKST DETAĻU, VAI TĀS IR BOJĀTAS, LŪDZU, NESAZINIETIES AR VEIKALU UN NEATGRIEZIET ŠO IZSTRĀDĀJUMU VEIKALĀ. SAZINIETIES AR VIETĒJO KLIENTU APKALPOŠANAS PĀRSTĀVI, UN MĒS ATRISINĀSIM JEBKURU JAUTĀJUMU VAI PROBLĒMU, KAS JUMS VARĒTU RASTIES.

Garantijas laikā

Pieprasot garantijas apkalpošanu, lūdzu, sagatavojiet šādu informāciju.

Pēc garantijas laika

Ja pakalpojumi nepieciešami pēc garantijas laika, ar tiem saistītās izmaksas uzņemas izstrādājuma īpašnieks. Apkalpošanas izmaksas ietver tehniskās apkalpošanas maksu, ceļa izdevumus un detaļu izmaksas.

Jums tiks lūgts sniegt detalizētu informāciju.

1. Jūsu kontaktinformāciju (piemēram, vārdu, adresi, tālruņa numuru)
2. Sērijas numuru
(Skatīt brīdinājuma marķējumu sēdvirsmas vāka pretējā pusē.)
3. Uzstādīšanas datumu
(Skatīt garantijas karti.)
4. Apkalpošanas pieprasījuma iemeslu

Kontaktinformācija

GROHE pārstāvis /GROHE klientu serviss

D
☎ +49 571 3989 333
impressum@grohe.de

A
☎ +43 1 68060
info-at@grohe.com

AUS
Argent Sydney
☎ +(02) 8394 5800
Argent Melbourne
☎ +(03) 9682 1231

B
☎ +32 16 230660
info.be@grohe.com

BG
☎ +359 2 9719959
grohe-bulgaria@grohe.com

CAU
☎ +99 412 497 09 74
info-az@grohe.com

CDN
☎ +1 888 6447643
info@grohe.ca

CH
☎ +41 448777300
info@grohe.ch

CN
☎ +86 21 63758878

CY
☎ +357 22 465200
info@grome.com

CZ
☎ +420 277 004 190
grohe-cz@grohe.com

DK
☎ +45 44 656800
grohe@grohe.dk

E
☎ +34 93 3368850
grohe@grohe.es

EST
☎ +372 6616354
grohe@grohe.ee

F
☎ +33 1 49972900
marketing-fr@grohe.com

FIN
☎ +358 10 8201100
teknocalor@teknocalor.fi

GB
☎ +44 871 200 3414
info-uk@grohe.com

GR
☎ +30 210 2712908
nsapountzis@ath.forthnet.gr

H
☎ +36 1 2388045
info-hu@grohe.com

HK
☎ +852 2969 7067
info@grohe.hk

I
☎ +39 2 959401
info-it@grohe.com

IND
☎ +91 124 4933000
customercare.in@grohe.com

IS
☎ +354 515 4000
jonst@byko.is

J
☎ +81 3 32989730
info@grohe.co.jp

KZ
☎ +7 727 311 07 39
info-cac@grohe.com

LT
☎ +372 6616354
grohe@grohe.ee

LV
☎ +372 6616354
grohe@grohe.ee

MAL
☎ +1 800 80 6570
info-singapore@grohe.com

N
☎ +47 22 072070
grohe@grohe.no

NL
☎ +31 79 3680133
vragen-nl@grohe.com

NZ
☎ +09/373 4324

P
☎ +351 234 529620
commercial-pt@grohe.com

PL
☎ +48 22 5432640
biuro@grohe.com.pl

RI
☎ +62 21 2358 4751
info-singapore@grohe.com

RO
☎ +40 21 2125050
info-ro@grohe.com

ROK
☎ +82 2 559 0790
info-singapore@grohe.com

RP
☎ +63 2 8041617

RUS
☎ +7 495 9819510
info@grohe.ru

S
☎ +46 771 141314
grohe@grohe.se

SGP
☎ +65 6 7385585
info-singapore@grohe.com

SK
☎ +420 277 004 190
grohe-cz@grohe.com

T
☎ +66 2610 3685
info-singapore@grohe.com

TR
☎ +90 216 441 23 70
GroheTurkey@grome.com

UA
☎ +38 44 5375273
info-ua@grohe.com

USA
☎ +1 800 4447643
us-customerservice@grohe.com

VN
☎ +84 8 5413 6840
info-singapore@grohe.com

AL **BIH** **HR** **KS**
ME **MK** **SLO** **SRB**
☎ +385 1 2911470
adria-hr@grohe.com

**Eastern Mediterranean,
Middle East - Africa
Area Sales Office:**
☎ +357 22 465200
info@grome.com

IR **OM** **UAE** **YEM**
☎ +971 4 3318070
grohedubai@grome.com

Far East Area Sales Office:
☎ +65 6311 3600
info@grohe.com.sg

Ivadas

Apie šį vadovą	
Perskaitykite prieš naudodami	1530
Valdymas ir mygtukai	
Pagrindinis įrenginys	1531
Nuotolinis valdiklis	1533

Kaip naudoti

Bendras naudojimas	
Ekranų sąrašas	1535
Pagrindinė eiga	1538
Apsiplovimas dušu	1540
Džiovinimas šiltu oru	1542
Operacijos naudojant išmaniojo telefono programėlę	1543
Nustatymai	
Automatinio sėdynės / dangčio pakėlimo ir nuleidimo funkcija	1545
Automatinio nuleidimo funkcija (PASIRENKAMA).....	1546
Kvapų sugėrimo funkcija	1547
Naktinio apšvietimo funkcija	1548
Mygtukų veikimo garsas	1549
Sustabdymo mygtuko šviesadiodžio indikatoriaus nustatymas.....	1550
Kalbos keitimas	1551
Numatytyjų nuostatų atstatymas	1552

Trikčių šalinimas

Visos funkcijos	
Neveikia jokios funkcijos	1553
Neveikia nuotolinis valdiklis	1554
Plovimas	
Vanduo nepurškia	1555
Užtrunka, kol pradeda purkšti vanduo	1556
Vanduo nešiltas	1557
Vandens slėgis per mažas	1558
Purkštukų dangtelis nesilaiko	1559
Purškiamo vandens kryptis netinkama	1560
Iš sėdynės sklinda gurguliavimo garsas	1561
Kvapų sugėrimas	
Nenutrūkstamai veikia kvapų sugėrimo ventiliatorius	1562
Kvapų sugėrimo ventiliatorius neveikia	1563
Kvapų sugėrimo poveikis silpnesnis	1564
Automatinis nuleidimas	
Unitaze automatiškai nuleidžiamas vanduo	1565
Vandens tėkmė silpna arba unitaze ne visiškai nuleidžiamas vanduo	1566
Unitazas užsikimšęs	1567
Džiovituvai	
Džiovituvai neveikia	1568
Oras nešiltas	1569
Šiltas oras staiga išsijungia	1570
Automatinio sėdynės / dangčio pakėlimo ir nuleidimo funkcija	
Sėdynės dangtis pernelyg greitai nusileidžia	1571
Sėdynė arba dangtis automatiškai nepakyla arba nenusileidžia	1572
Unitazo dangtis juda, net kai prie unitazo nieko nėra	1573
Sėdynės dangtis lieka pakeltas	1574
Išmaniojo telefono programėlė	
Nepavyksta susieti išmaniojo telefono su unitazu	1575
Nepavyksta prijungti išmaniojo telefono prie unitazo	1576
Nepavyksta prisijungti prie unitazo arba valdyti unitazo naudojant programėlę	1577

Įvairios triktys

Unitazo apatinėje pusėje laša vanduo.....	1578
Purkštukų dangtelis neužsidaro	1579

Valymas

Prieš valant

Rekomendacijos.....	1580
---------------------	------

Valymas

Unitazo sėdynė, dangtis, dangteliai ir nuotolinis valdiklis (plastikinės dalys)	1581
Dangčio nuėmimas valymui	1582
Unitazas (keraminės dalys).....	1585
Purkštukų dangtelis / kvapų sugėrimo filtras	1586
Purkštukas.....	1588

Svarbi pastaba

Apie „Bluetooth®“

Atsargumo priemonės naudojant „Bluetooth®“	1590
--	------

Priežiūra po pardavimo

Priežiūra po pardavimo	1591
Kontaktinė informacija	1593

Perskaitykite prieš naudodami

Norėdami užtikrinti tinkamą šio gaminio naudojimą, prieš pradėdami juo naudotis perskaitykite šį vadovą ir atspausdintą „GLAUSTAŲJŲ NAUDOJIMO PRADŽIOS VADOVĄ“.

Nesilaikant atsargumo priemonių, aprašytų atspausdintame „GLAUSTAJAME NAUDOJIMO PRADŽIOS VADOVE“ (pateiktame), tam tikromis aplinkybėmis gali įvykti sunkių nelaimingų atsitikimų.

Visi šie punktai yra itin svarbūs saugumui ir jų būtina griežtai laikytis.

Jei dėl netinkamo naudojimo įvyks nelaimė, GROHE neprisiims atsakomybės už žalą.

Pagrindinis įrenginys

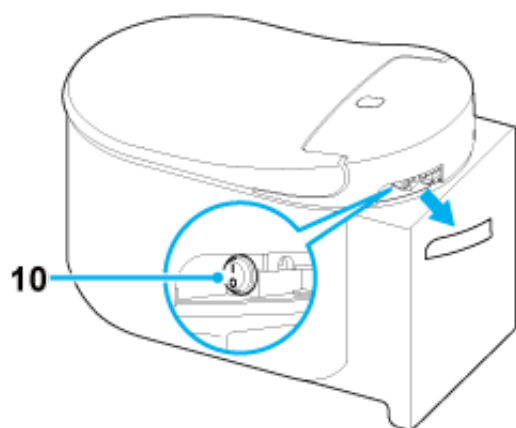
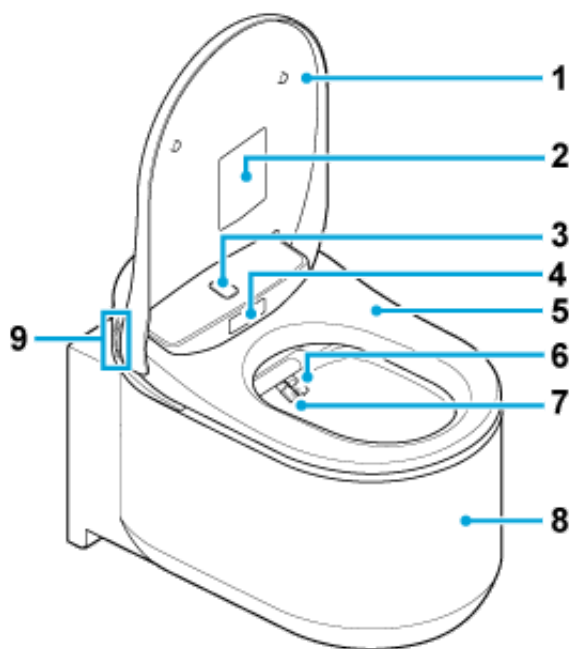

- 1 Unitazo sėdynės dangtis
- 2 Paspėjamoji etiketė
*Nenuplėškite šios etiketės.
- 3 Viršutinis kūno jutiklis
- 4 Apatinis kūno jutiklis
- 5 Unitazo sėdynė
- 6 Purkštukas (galiniam plovimui)
- 7 Purkštukas (priekiniam plovimui)
- 8 Unitazas

9 Funkciniai mygtukai

 : Priekinis plovimas (moterims)

 : Galinis plovimas

 : Purškimo stiprumo reguliav. +

 : Purškimo stiprumo reguliav. -

10 Maitinimo mygtukas

NOTE:

- Norėdami nuleisti unitazą rankiniu būdu, paspauskite nuleidimo mygtuką ant sienos.

Nuotolinis valdiklis

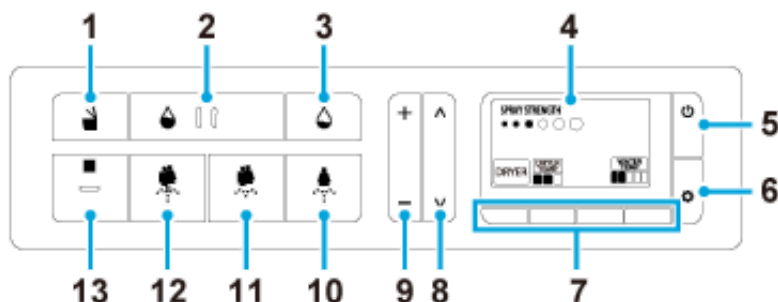

- 1 Mygtukas „Unitazo sėdynės pakėlimas / nuleidimas“
- 2 Mygtukas „Nuleidimas (visas)“ (PARINKTIS)*
- 3 Mygtukas „Nuleidimas (dalinis)“ (PARINKTIS)*
- 4 Ekranas
- 5 Mygtukas „Maitinimas / pagrindinis ekranas“
- 6 Mygtukas „Nustatyti / kitas“
- 7 Funkcijų mygtukai
- 8 Mygtukai „Puršktuvo padėties nustatymas“
- 9 Mygtukai „Purškimo stiprumo nustatymas“
- 10 Mygtukas „Priekinis plovimas (moterims)“
- 11 Mygtukas „Švelnus galinis plovimas“
- 12 Mygtukas „Galinis plovimas“
- 13 Mygtukas „Sustabdymas“

*Nuleidimo mygtukai veikia tik tada, kai GROHE bakelis turi automatinio nuleidimo funkciją.

NOTE:

- Kai maitinimas išjungiamas paspaudus mygtuką  (maitinimas / pagrindinis ekranas), bus rodomas maitinimo išjungimo ekranas.
- Kai gaminy s nenaudojamas 30 sekundžių, ekrane grąžinamas pagrindinis meniu. Tokiu atveju pradėkite nuo pradžių.
- Kai nuotolinis valdiklis naudojamas žemoje temperatūroje, ekrane gali būti rodomas liekamasis vaizdas. Tai nėra gedimas. Ekranu rodinys grįš į normalią būklę, kai nusistovės normali aplinkos temperatūra.

- Kartais ekrane balta ir juoda spalvos gali būti rodomos atvirkščiai. Tai nėra gedimas.

Nuotolinio valdiklio baterijų keitimas

Kai ekrane rodomas indikatorius  arba pranešimas „Replace the battery.“, pakeiskite baterijas naudomis.

1. Išsukite varžtą ir nuimkite poveržlę nuo nuotolinio valdiklio.

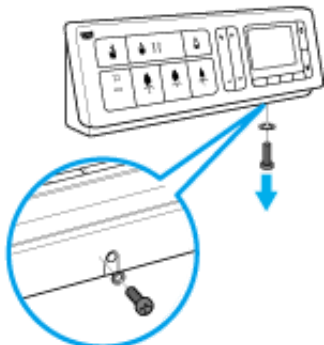

2. Iškelkite nuotolinį valdiklį iš laikiklio.

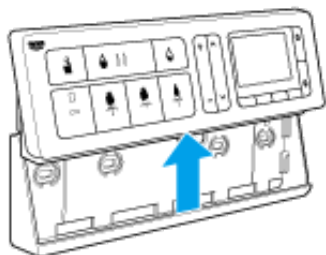

3. Nuimkite galinį dangtelį ir pakeiskite baterijas naujomis (dviem 1,5 V AA tipo šarminėmis baterijomis).

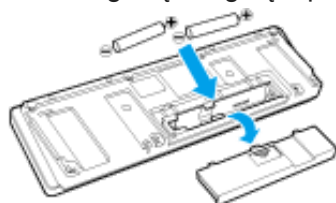

4. Uždėkite galinį dangtelį ir įstatykite nuotolinį valdiklį į laikiklį, tada pritvirtinkite poveržlę ir varžtą.

NOTE:

- Keisdami baterijas, nelieskite nuotolinio valdiklio mygtukų.
- Išėmus baterijas, ekrane gali pasirodyti vertikalios linijos. Tai nėra gedimas. Į nuotolinį valdiklį įdėjus baterijas, šios vertikalios linijos dings.

Ekranų sąrašas

Pagrindinio ekrano meniu

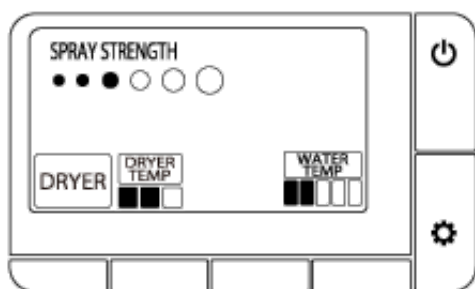

Plovimo metu

Galinis plovimas

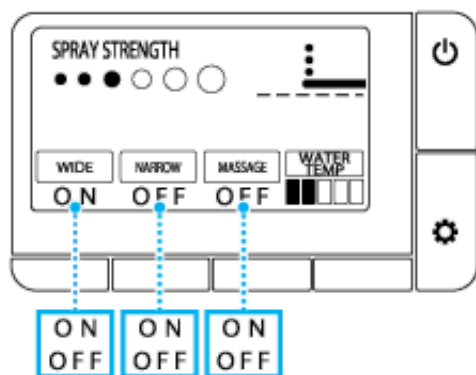

Priekinis plovimas

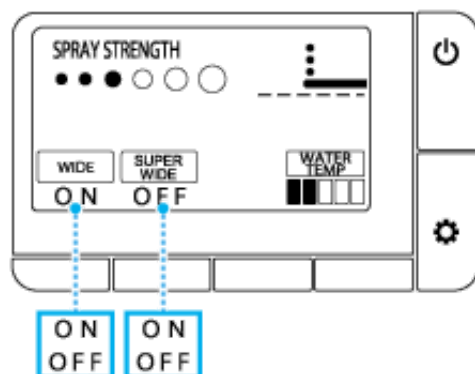

Nustatymų ekranas

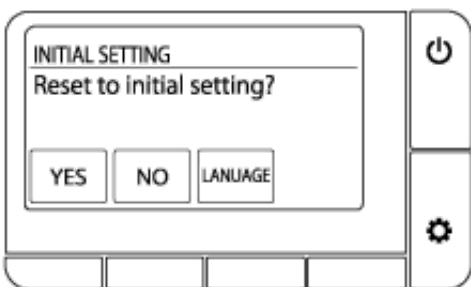
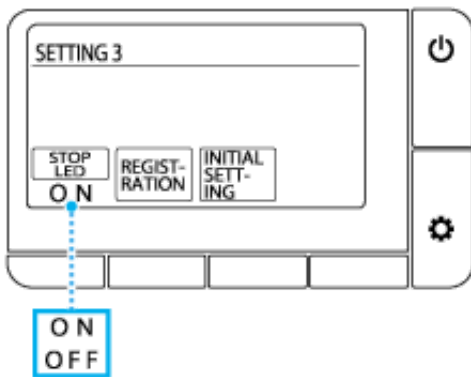
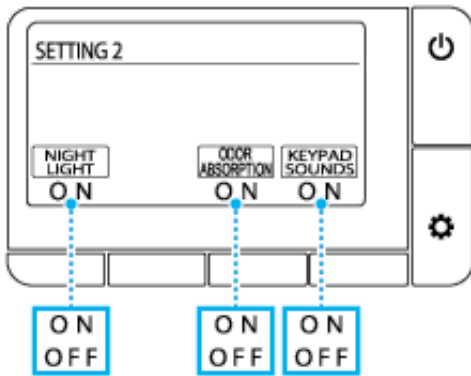
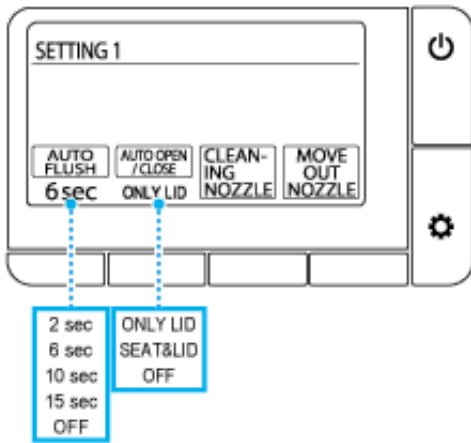

Kalbos pasirinkimas

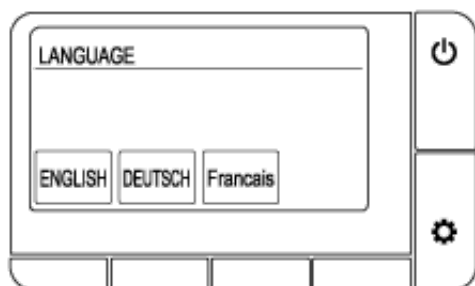

Klaidos pranešimas

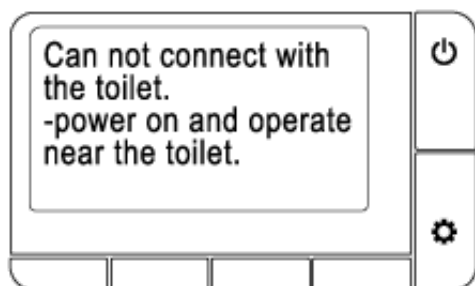
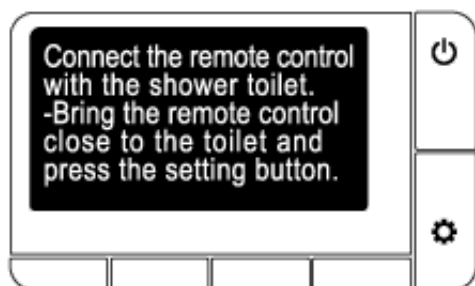
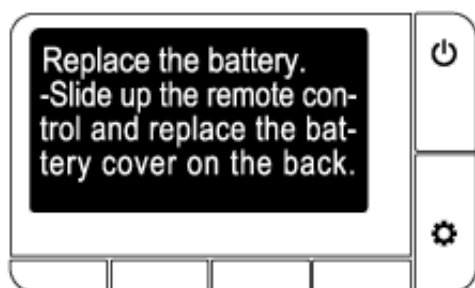
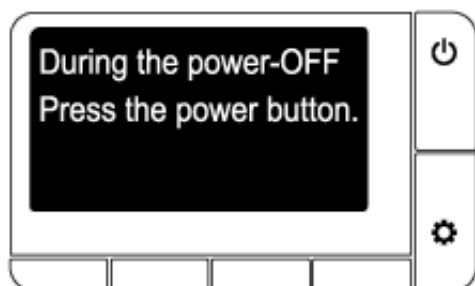

Pagrindinė eiga

1. Atsistokite priešais unitazo sėdynę.

Unitazo sėdynės dangtis automatiškai pasikelia.



NOTE:

- Dangtis pakyla, paspaudus mygtuką (pakėlimas / nuleidimas).

2. Atsisėskite ant unitazo sėdynės, įsijungia kvapų sugėrimas.

3. Paspauskite mygtuką (galinis plovimas), mygtuką (švelnus galinis plovimas) arba mygtuką (priekinis plovimas moterims) ir pradėkite plauti.

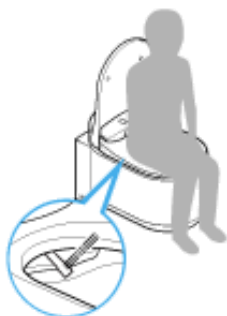



Norėdami sustabdyti plovimą, paspauskite mygtuką (sustabdymas).

4. Paspauskite mygtuką, esantį po indikatoriumi [DRYER], ir įjunkite džiovinimą šiltu oru. Norėdami sustabdyti džiovinimą, paspauskite mygtuką (sustabdymas).





5. Atsistokite nuo unitazo.

- Automatinis nuleidimas: nuleidimas prasideda automatiškai.
- Nuotolinis nuleidimas: paspauskite mygtuką  (nuleidimas / visas) arba mygtuką  (nuleidimas / dalinis).
- Rankinis nuleidimas: paspauskite nuleidimo mygtuką sienoje.



NOTE:

- Automatinio nuleidimo funkcija veikia tik tada, kai GROHE bakelis turi automatinio nuleidimo funkciją.
- Nuotolinio valdiklio mygtukai  /  veikia, tik kai sumontuotas GROHE su automatinio nuleidimo funkcija.

6. Nueikite nuo unitazo.

Unitazo sėdynės dangtis automatiškai nusileidžia. Unitazo sėdynės dangtis automatiškai nusileidžia, praėjus apytiksliai 1 minutei nuo pasitraukimo nuo unitazo.

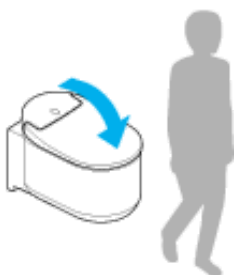

NOTE:

- Dangtis nusileidžia, paspaudus mygtuką  (pakėlimas / nuleidimas).

Apsiplovimas dušu

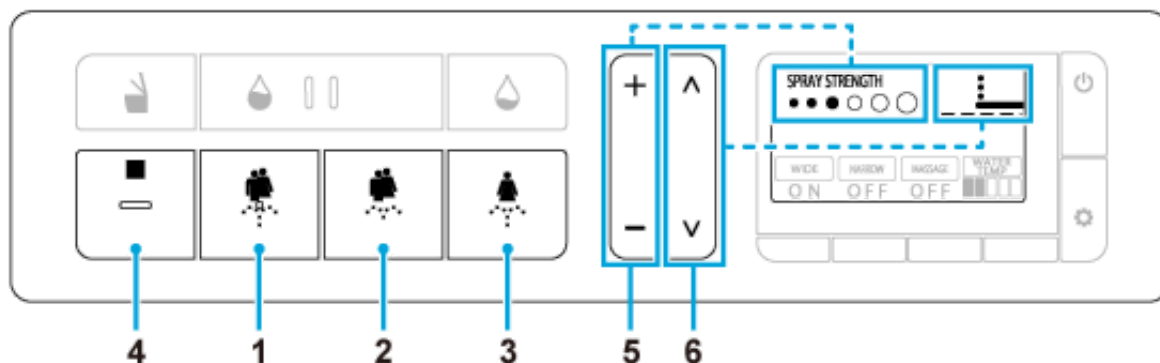

- 1 Mygtukas (galinis plovimas): plauna galinę dalį
- 2 Mygtukas (švelnus galinis plovimas): švelniai plauna galinę dalį
- 3 (priekinis plovimas moterims): plauna priekinę dalį
- 4 Mygtukas (sustabdomas): sustabdomas plovimas
- 5 Purškimo stiprumo reguliavimo mygtukas (+/-): plovimo metu reguliuoja purškimo slėgį (6 lygiai)
- 6 Purkštuko padėties reguliavimo mygtukas (^/ v): reguliuoja purkštuko padėtį (5 lygiai: numatytasis / 2 lygiai pirmyn / 2 lygiai atgal) plovimo metu

Papildomos operacijos

Plovimo metu paspauskite po indikatoriais esančius mygtukus.

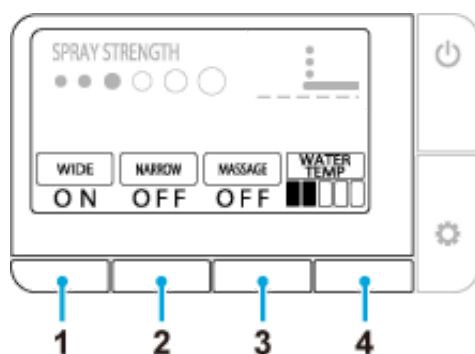

- 1 [WIDE] (): purkštukas juda pirmyn atgal ir plauna platesnį plotą
- 2 [SUPER WIDE] (): plauna dar didesnę plotą
[NARROW] (): juda pirmyn atgal mažu intervalu
- 3 [MASSAGE] (): dviem lygiais kaitalioja vandens slėgį masažo efektui pasiekti
- 4 [WATER TEMP] (): reguliuoja vandens temperatūrą (6 lygiai: išjungta (vandens temperatūra),

nuo žemos (apytiksliai 28 °C) iki aukštos (apytiksliai 40 °C))

NOTE:

- Plovimo funkcijos negalima naudoti neatsisėdus ant unitazo sėdynės.
- Dušas automatiškai išsijungia po 2 minučių. Tačiau šią funkciją galima pratęsti iki 6 minučių, kai plovimo metu naudojama masažo ar pan. funkcija.
- Atsisėdus ant unitazo sėdynės ar prieš pat plovimo funkciją ar po jos iš vietos, esančios prie purkštukų, ištekės vandens. Tai nėra gedimas.
- Dušo vandens temperatūra gali tapti žemesnė nei tikėtasi, kai tiekiamo vandens temperatūra yra itin žema, pvz., žiemą.
- Kad naudojant plovimo funkciją vanduo mažiau taškytųsi, ant unitazo sėdynės atsisėskite labiau į galą.
- Dušas išsijungia nuleidus unitazą. Nuleidžiant unitazo, dušo neįmanoma naudoti.
- Nenaudokite dušo ilgą laiką. Nenaudokite šios funkcijos tiesiosios žarnos, makšties ar šlaplės vidiniams paviršiams plauti.
- Nenaudokite šios funkcijos žarnyno peristaltikai stimuliuoti. Taip pat tyčia nesituštinkite, kai naudojate šią funkciją.
- Nenaudokite šios funkcijos, kai yra intymų vietų skausmas ar uždegimas.
- Kai naudotojui atliekamas intymų vietų gydymas, laikykitės gydytojo nurodymų dėl šios funkcijos naudojimo.

Džiovinimas šiltu oru



- 1 [DRYER]: norėdami pasinaudoti džiovinimo funkcija, paspauskite po šiuo indikatoriumi esantį mygtuką
- 2 [DRYER TEMP]: veikiant džiovinimo funkcijai, paspauskite po šiuo ekrano indikatoriumi esantį mygtuką ir nustatykite džiovinimo temperatūrą
 - ■ □ Vidutinė (apyt. 40 °C)
 - ■ ■ Aukšta (apyt. 55 °C)
 - □ □ Žema (kambario temp.)
- 3 ■ (sustabdymas): džiovinimo funkcija išjungiama

NOTE:

- Jei indikatorius [DRYER] nerodomas ekrane, paspauskite mygtuką (maitinimas / pagrindinis ekranas).
- Išjungus džiovinimo funkciją, džiovinimo temperatūra vėl bus nustatyta į pradinę.
- Džiovinimo funkcija automatiškai išsijungia apytiksliai po 4 minučių.

Operacijos naudojant išmaniojo telefono programėlę

Unitazą galite valdyti išmaniuoju telefonu, kuriame yra „Bluetooth®“, naudodami specialią programėlę „SENSIA ARENA“.

Programėlės diegimas

Skirta „Android“ OS

„Google Play“ suraskite „SENSIA ARENA“ ir įdiekite.



Skirta iOS

„App Store“ suraskite „SENSIA ARENA“ ir įdiekite.



Programėlės naudojimas pirmą kartą (pradinis nustatymas)

1. Atidarykite programėlę.
2. Pasirodys atsakomybės ribojimo pranešimas, po to – nurodymai, kaip naudoti šią programėlę. Perskaitykite išsamią informaciją ir ją patvirtinkite, atitinkamai du kartus bakstelėdami [Agree] ir [Next].
3. Įjunkite išmaniojo telefono „Bluetooth“ funkciją.

- **Skirta „Android“ OS**

Kai „Bluetooth“ prietaiso pasirinkimo ekrane parodomas „Bluetooth“ ryšio pranešimas, leiskite išmaniajam telefonui prisijungti prie unitazo. Tada pasirodys unitazo pasirinkimo ekranas.

- **Skirta iOS**

Nustatymuose įjunkite „Bluetooth“ funkciją.

Unitazo siejimas su išmaniuoju telefonu, kuriame yra „Bluetooth®“ funkcija

1. Pakelkite unitazo sėdynės dangtį.
2. Nuotoliniame valdiklyje nustatykite pagrindinio ekrano meniu ir ilgiau kaip 2 sekundes vienu metu spauskite mygtukus, esančius po [DRYER] ir [WATER TEMP].
3. Susiekite prietaisus per 1 minutę po pirmiau aprašytos operacijos.

- **Skirta „Android“ OS**

1. Atidarykite „SENSIA ARENA“ ir bakstelėkite viršutinį ekraną.

Luktelėkite, kol pasirodys jungimo pranešimas.

2. Kai pasirodys „Bluetooth“ siejimo užklauso pranešimas, patvirtinkite prietaiso pavadinimą „Shower toilet“ ir susiekite.

Kai kurių modelių išmaniuosiuose telefonuose reikia atidarykite pranešimų sritį ekrano viršuje ir bakstelėti siejimo nustatymo užklauso mygtuką.

- **Skirta iOS**

1. Atidarykite „SENSIA ARENA“ ir bakstelėkite viršutinį ekraną. Luktelėkite, kol pasirodys jungimo pranešimas.
2. Kai pasirodys „Bluetooth“ siejimo užklauso pranešimas, patvirtinkite prietaiso pavadinimą „Shower toilet“ ir susiekite.

Siejimui pasibaigus, unitazas tris kartus supypsi. Atlikus siejimą, vėliau jungiantis šių veiksmų kartoti nebereikia.

NOTE:

- Būkite atsargūs, kad neįmestumėte savo išmaniojo telefono į unitazą. GROHE neprisiims atsakomybės už išmaniajam telefonui padarytą žalą.
- GROHE negarantuoja, kad ši funkcija veiks su visais išmaniaisiais telefonais, kuriuose galimas „Bluetooth“ ryšys.
- Prie unitazo vienu metu galima prijungti tik 1 išmanųjį telefoną.
- Unitaze gali būti laikoma informacija apie ne daugiau kaip susietus 7 išmaniuosius telefonus. Jei susiejamas 8 išmanūs telefonai, telefoną, kurio siejimo informacija seniausia, būtina susieti iš naujo.
- Kai unitazas prijungiamas prie išmaniojo telefono, plovimo funkcijos nustatymai (purškimo stiprumas, purkštuko padėtis ir kt.) nuotoliniame valdiklyje išjungiami. Tačiau galima naudoti mygtuką ■ (sustabdymas) ir sustabdyti plovimo funkciją.
- Norėdami nutraukti „Bluetooth“ ryšį, paspauskite mygtuką ■ (sustabdymas).
- Kai unitazą valdote išmaniuoju telefonu, tą darykite tualete. Be to, kai kitas asmuo naudojami unitazu, nevaldykite jo savo išmaniuoju telefonu.

Šios programėlės naudojimo sąlygos

1. GROHE neprisiima atsakomybės už šioje programėlėje esančios informacijos tikslumą, naudingumą, vientisumą, pritaikymą tam tikriems tikslams ir saugumą.
2. GROHE nebus jokių būdu atsakinga už jokią žalą, kurią naudotojas patirs dėl šios programėlės naudojimo ar negalėjimo ja pasinaudoti, išskyrus atvejus, kai tai įvyks dėl GROHE tyčinių veiksmų ar didelio aplaidumo.
3. Klientai sutinka, kad atsakomybė ryšium su šios programėlės naudojimu tenka patiems naudotojams ir kad atsakomybė ir našta sprendžiant bet kokią ginčą, iškilusį tarp naudotojo ir trečiosios šalies, tenka naudotojui, nes GROHE neprisiima jokios atsakomybės.
4. GROHE neprisiima atsakomybės už informacijos, kurią naudotojas užregistravo ar pateikė per šią programėlę, praradimą, net jei tai atsitiko dėl GROHE priskirtinos priežasties.
5. GROHE neprisiima jokios atsakomybės už kilusį ginčą ar patirtą žalą naudotojui naudojant susijusias paslaugas. GROHE nesuteikia jokios garantijos dėl šios programėlės, įskaitant jos funkcijas, kokybę, veikimo nenutrūkstumą, taip pat dėl to, ar kitų šalių teisės pažeistos ar ne.

Automatinio sėdynės / dangčio pakėlimo ir nuleidimo funkcija

Galima nustatyti automatinio unitazo sėdynės dangčio arba ir unitazo sėdynės dangčio, ir unitazo sėdynės pakėlimo / nuleidimo funkciją.

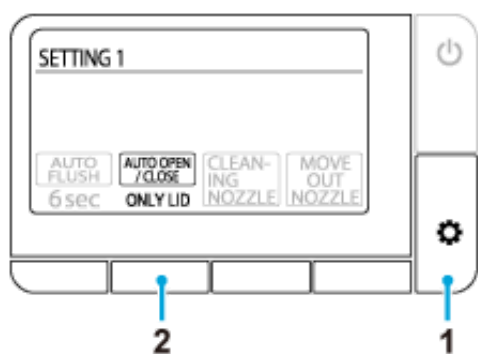

1. Paspaudykite mygtuką  (nustatymas / kitas), kol atsiras ekranas [SETTING1].
2. Paspaudykite po [AUTO OPEN/CLOSE] esantį mygtuką ir pasirinkite nustatymą.
 [ONLY LID]: automatiškai pasikelia / nusileidžia unitazo sėdynė (numatytoji nuostata)
 [SEAT & LID]: automatiškai pasikelia / nusileidžia unitazo sėdynė ir unitazo sėdynės dangtis
 [OFF]: automatinio pakėlimo ir nuleidimo funkcija išjungta

NOTE:

- Dėl tiesioginių saulės spindulių ir šildymo įrangos jutiklio veikimas gali sutrikti ir unitazo sėdynės dangtis gali automatiškai pasikelti.
- Keldami ar nuleisdami unitazo sėdynės dangtį ranka, tą darykite švelniai. Pernelyg didelė jėga gali sugadinti unitazo sėdynės dangtį.
- Unitazo sėdynei ar dangčiui judant, netrukdykite judėjimui rankomis, nesustabdykite ir nekreipkite priešinga kryptimi. Dėl šių veiksmų galite sugadinti įrangą arba automatinio nuleidimo funkcija gali sutrikti.
- Kai patalpos temperatūra viršija 30 °C, jutiklis gali neaptikti naudotojo. Jei taip atsitinka, pravėdinkite tualetą, kad sumažėtų temperatūra, arba prieikite arčiau prie unitazo.

Automatinio nuleidimo funkcija (PASIRENKAMA)



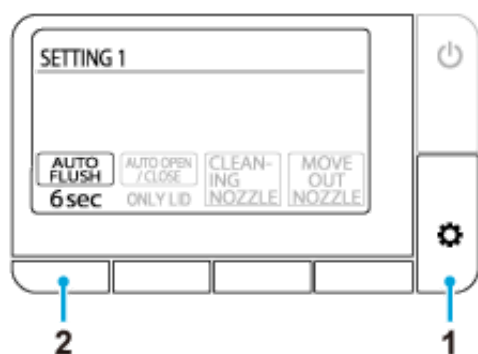

*Ši funkcija veikia tik tada, kai GROHE bakelis turi automatinio nuleidimo funkciją.

Unitaze automatiškai nuleidžiamas vanduo, pagal numatytąją nuostatą – praėjus apytiksliai 6 sekundėms po to, kai naudotojas atsistoja nuo unitazo. Šią nuleidimo vėlinimo nuostatą galima pakeisti.



1. Paspaudykite mygtuką  (nustatymas / kitas), kol atsiras ekranas [SETTING1].
2. Paspaudykite po [AUTO FLUSH] esantį mygtuką ir pasirinkite nustatymą.
 - [2 sec]: vanduo nuleidžiamas po 2 sekundžių
 - [6 sec]: vanduo nuleidžiamas po 6 sekundžių (numatytoji nuostata)
 - [10 sec]: vanduo nuleidžiamas po 10 sekundžių
 - [15 sec]: vanduo nuleidžiamas po 15 sekundžių
 - [OFF]: automatinio nuleidimo funkcija išjungta

NOTE:

- Jei nutrūko vandens tiekimas į unitazą, prileiskite kibirą vandens ir atsargiai supilkite į unitazą, taip rankomis nuleisdami vandenį jame. Prireikus pakartokite.
- Jei naudojama per daug tualetinio popieriaus, jis gali nenusileisti paspaudus mygtuką  (nuleidimas / dalinis). Tokiu atveju paspauskite mygtuką  (nuleidimas / visas).
- Gali būti neįmanoma nuleidinėti vandens nenutrūkstamai. Jei taip atsitiko, nuleiskite unitazą paspausdami mygtukus  /  arba nuleidimo mygtuką sienoje po tam tikro laiko.
- Automatinio nuleidimo funkcija nesuveiks, kai naudotojas ant unitazo sėdi trumpiau kaip 10 sekundžių.

Kvapų sugėrimo funkcija

Kvapų sugėrimo funkcija įsijungia, kai unitazo sėdynės dangtis pakyla arba kai naudotojas atsisėda ant unitazo sėdynės, ir automatiškai išsijungia praėjus maždaug 1 minutei po to, kai naudotojas atsistoja nuo unitazo. Galima nustatyti kvapų sugėrimo funkciją, šalinančią kvapus iš unitazo.

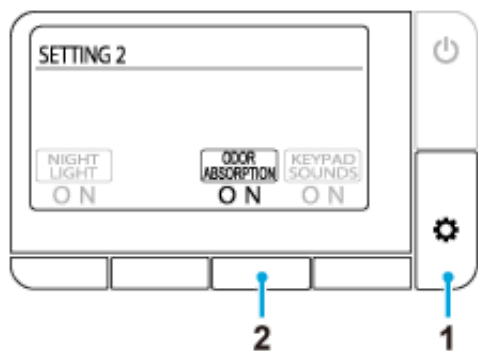



1. Paspaudykite mygtuką  (nustatymas / kitas), kol atsiras ekranas [SETTING2].
2. Paspaudykite po [ODOR ABSORPTION] esantį mygtuką ir pasirinkite nustatymą.
 [ON]: kvapų sugėrimo funkcija įjungta (numatytoji nuostata)
 [OFF]: kvapų sugėrimo funkcija išjungta

Naktinio apšvietimo funkcija

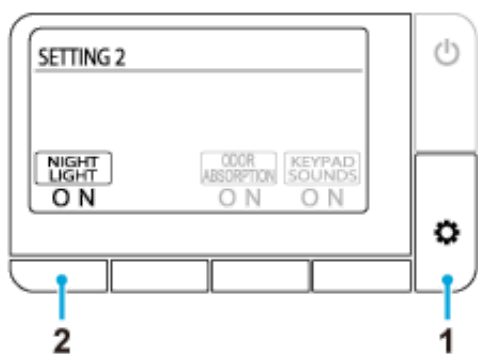
Kai jutiklis aptinka naudotoją, švelni šviesa apšviečia vidinę unitazo pusę. Kai naudotojas nueina nuo unitazo, maždaug po 1 minutės šviesa automatiškai užgesa.



1. Paspaudykite mygtuką  (nustatymas / kitas), kol atsiras ekranas [SETTING2].
2. Paspaudykite po [NIGHT LIGHT] esantį mygtuką ir pasirinkite nustatymą.
[ON]: naktinio apšvietimo funkcija įjungta, mygtukas  (sustabdymas) mirksi oranžine spalva.
(Numatytoji nuostata)
[OFF]: naktinio apšvietimo funkcija išjungta

Mygtukų veikimo garsas

Galima įjungti arba išjungti nuotolinio valdiklio mygtukų veikimo garsą.

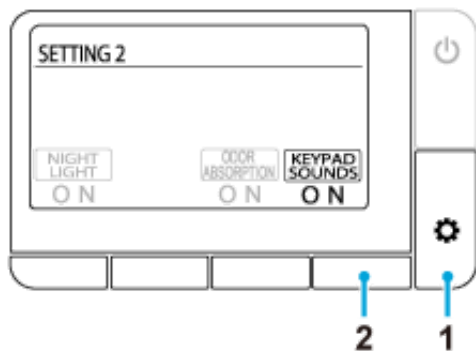

1. Paspaudykite mygtuką  (nustatymas / kitas), kol atsiras ekranas [SETTING2].
2. Paspaudykite po [KEYPAD SOUND] esantį mygtuką ir pasirinkite nustatymą.
[ON]: mygtukų veikimo garsas įjungtas (numatytoji nuostata)
[OFF]: mygtukų veikimo garsas išjungtas

Sustabdymo mygtuko šviesadiodžio indikatoriaus nustatymas

Galima įjungti arba išjungti mygtuko ■ (sustabdymas) mirksėjimą, kai naudojama naktinio apšvietimo funkcija.



1. Paspaudykite mygtuką  (nustatymas / kitas), kol atsiras ekranas [SETTING3].
2. Paspaudykite po [STOP LED] esantį mygtuką ir pasirinkite nustatymą.
[ON]: šviesadiodis indikatorius mirksi (numatytoji nuostata)
[OFF]: šviesadiodis indikatorius išjungtas

Kalbos keitimas

Galima pakeisti ekrano kalbą (anglų / vokiečių / prancūzų).

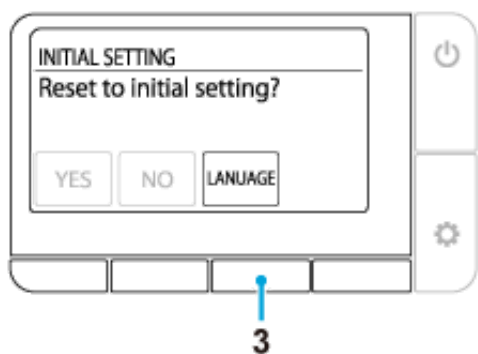
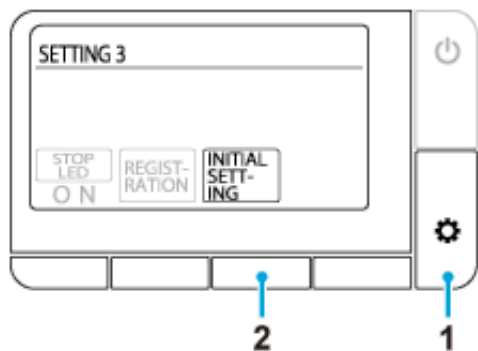

1. Paspaudykite mygtuką  (nustatymas / kitas), kol atsiras ekranas [SETTING3].
2. Paspauskite mygtuką, esantį po [INITIAL SETTING].
3. Paspaudykite mygtuką, esantį po [LANGUAGE], tada pasirinkite norimą kalbą.
 [ENGLISH]: anglų k. (numatytoji nuostata)
 [DEUTSCH]: vokiečių k.
 [Francais]: prancūzų k.

Numatyųjų nuostatų atstatymas

Visų funkcijų nustatymus, išskyrus kalbos, galima atstatyti į numatyjamąsias gamyklines nuostatas.

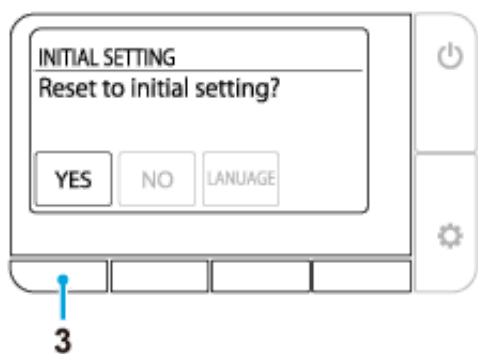
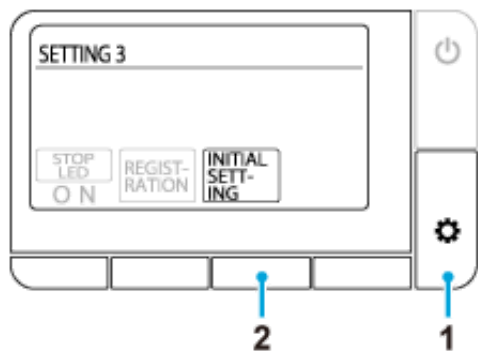

1. Paspaudykite mygtuką  (nustatymas / kitas), kol atsiras ekranas [SETTING3].
2. Paspauskite mygtuką, esantį po [INITIAL SETTING].
3. Paspauskite mygtuką, esantį po [YES].

Neveikia jokios funkcijos

Netiekiamą elektros energiją.

☞ Patikrinkite, ar nenutrūko elektros tiekimas, ar nesuveikė maitinimo jungtuvas ar nėra kitų galimų priežasčių.

Išjungtas unitazo maitinimas.

☞ Perjunkite unitazo maitinimo mygtuką į padėtį „On“ (įjungta).

Įvyko trumpasis jungimas.

☞ Išjunkite unitazo maitinimą ir kreipkitės dėl remonto.

Naudojama kitokia nei 220–240 V įtampa.

☞ Išjunkite unitazo maitinimą ir kreipkitės dėl remonto.

Neveikia nuotolinis valdiklis

Nuotolinis valdiklis išjungtas.

☞ Paspauskite mygtuką  (maitinimas / pradinis ekranas) ir įjunkite maitinimą.

Baterijos išseko (rodomas pranešimas „Replace the battery.“).

☞ [Pakeiskite baterijas naujomis.](#)

Baterijos neteisingai įdėtos.

☞ Įdėkite baterijas reikiama kryptimi.

Prie sėdynės bloko ar nuotolinio valdiklio yra metalinių daiktų.

☞ Pašalinkite metalinius daiktus.

Unitazas prijungtas prie išmaniojo telefono.

☞ Norėdami nutraukti „Bluetooth“ ryšį, paspauskite mygtuką  (sustabdymas).

Naudojamas kitas nei pateiktas nuotolinis valdiklis.

☞ Kai naudojamas kitas nei pateiktas nuotolinis valdiklis, jį reikia priregistruoti prie unitazo. Apie registravimo procedūrą žr. „Nuotolinis valdiklis tinkamai nepriregistruotas“ toliau.

Nuotolinis valdiklis tinkamai nepriregistruotas.

☞ Norėdami priregistruoti nuotolinį valdiklį, vadovaukitės toliau aprašytais procedūromis.

1. Išsukite varžtą ir nuimkite poveržlę nuo nuotolinio valdiklio laikiklio.
2. Iškelkite nuotolinį valdiklį iš laikiklio ir prineškite prie unitazo.
3. Paspauskite mygtuką  (nustatymas / kitas).
4. Vadovaukitės ekrane pasirodžiusius pranešimu.

Vanduo nepurškia

Užsuktas vandens atjungimo vožtuvas.

☞ Vandens atjungimo vožtuvas yra bakelyje. Kreipkitės dėl remonto.

Sietelis užsikimšęs.

☞ Sietelis yra unitazo viduje. Kreipkitės dėl remonto.

Tiekiamo vandens slėgis per žemas arba nustatytas žemiausias vandens slėgis.

☞ Paspauskite purškimo stiprumo reguliavimo mygtuko dalį \pm .



Apatinis kūno jutiklis neaptinka naudotojo.

☞ Atsisėskite ant unitazo sėdynės. Arba pakeiskite sėdėjimo pozą. Pavyzdžiui, atsisėskite labiau į sėdynės galą.

Naudotojo drabužiai sunkiai aptinkami.

☞ Leiskite jutikliui aptikti naudotojo odą.

Unitaze nuleidžiamas vanduo.

☞ Tai ne problema. Pirmenybė suteikiama nuleidimui. Unitaze nusileidus vandeniui, dar kartą paspauskite mygtuką ,  (švelnus galinis plovimas) arba  (priekinis plovimas (moterims)).

Užtrunka, kol pradeda purkšti vanduo

Į sėdynės bloką tiekiamo vandens temperatūra per žema.

👉 Tai ne problema. Kai, pavyzdžiui, žiemą vandens temperatūra būna itin žema, dėl šilto vandens ruošimo gali užtrukti ilgiau nei įprastai, kol pradės purkšti vanduo.

Vanduo nešiltas

Nustatyta žemiausia vandens temperatūros nuostata.

☞ Paspauskite mygtuką, esantį po [\[WATER TEMP\]](#), ir nustatykite reikiamą temperatūrą.

Tiekiamo vandens temperatūra itin žema.

☞ Dušo vandens temperatūra gali tapti žemesnė nei tikėtasi, kai tiekiamo vandens temperatūra yra itin žema, pvz., žiemą.

Vandens slėgis per mažas

Nustatyta žemiausia vandens slėgio nuostata.

🔗 Paspauskite purškimo stiprumo reguliavimo mygtuko dalį [±](#).

Purkštukų dangtelis nesilaiko

Valymo šepečiu ar kitu įrankiu buvo paliestas dangtelis ir jis nukrito.

👉 [Tinkamai uždėkite purkštukų dangtelį.](#)

Purškiamo vandens kryptis netinkama

Puršktuvo galas netinkamai sulygiuotas.

🔧 Tinkamai sulygiuokite puršktuvo galą.

Iš sėdynės sklinda gurguliavimo garsas

Gurguliavimo garsas sklinda iš sėdynės, kai stabdomas purškimas.

👉 Tai ne problema. Tai garsas, kurį skleidžia variklis, kai unitazas veikia kaip įprasta. Tai nėra problema, jei galima tinkamai nustatyti vandens slėgį ir (arba) purkštuko padėtį.

Nenutrūkstamai veikia kvapų sugėrimo ventiliatorius

Apatinis kūno jutiklis nešvarus arba šlapias.

🔗 Nuvalykite jutiklį minkšta drėgna šluoste.

Kvapų sugėrimo ventiliatorius neveikia

[ODOR ABSORPTION] išjungta.

🔗 Žr. [\[ODOR ABSORPTION\]](#), kaip įjungti [ON].

Apatinės kūno jutiklis nešvarus arba naudotojas sėdėjo ant unitazo sėdynės ilgiau kaip 2 val.

🔗 Jutiklis gali neaptikti naudotojo taip, kaip reikia. Nuvalykite jutiklį minkšta drėgna šluoste. Kvapų sugėrimo ventiliatorius automatiškai išsijungia praėjus 2 ištinio veikimo valandoms.

Kvapų sugėrimo poveikis silpnesnis

Dėl ant kvapų sugėrimo kasetės susikaupusių nešvarumų kvapų sugėrimo veiksmingumas gali būti nepakankamas.

🔗 [Išplaukite kvapų sugėrimo kasetę](#), jei juntami kvapai.

Ar kvapų sugėrimo kasetės naudojimo laikas baigėsi?

🔗 Pakeiskite kvapų sugėrimo kasetę. Kaip išimti ir vėl įdėti kasetę, žr. metodą, aprašytą skyriuje „[Kvapų sugėrimo filtro plovimas](#)“.

Unitaze automatiškai nenuleidžiamas vanduo

[AUTO FLUSH] išjungta, nustatčius [OFF].



☞ Funkcijai [\[AUTO FLUSH\]](#) nustatykite kitą nuostatą, o ne [OFF].

Sumontuotas kitas, o ne GROHE vandentiekio bakelis, turintis automatinio nuleidimo funkciją.

☞ Ši funkcija veikia tik tada, kai GROHE bakelis turi automatinio nuleidimo funkciją.

Vandens tėkmė silpna arba unitaze ne visiškai nenuleidžiamas vanduo

Naudojama per daug tualetinio popieriaus.

↪ Jei naudojama per daug tualetinio popieriaus, jis gali nenusileisti paspaudus mygtuką  (nuleidimas / dalinis). Tokiu atveju paspauskite mygtuką  (nuleidimas / visas).

↪ Atkreipkite dėmesį, kad tualetinio popieriaus kiekis, kurį galima nuleisti vienu visu nuleidimu, yra apytiksliai 5 m.

Unitazas užsikimšęs

Naudojama per daug tualetinio popieriaus.

🔗 Nustatykite funkcijos [\[AUTO FLUSH\]](#) parinktį [OFF], tada atkimškite unitazą.

*Bandant atkimšti, unitaze gali būti automatiškai nuleistas vanduo ir persipilti per jo kraštus.

Džiovintuvas neveikia

Apatinis kūno jutiklis neaptinka naudotojo.

🔗 Atsisėskite ant unitazo sėdynės. Arba pakeiskite sėdėjimo pozą. Pavyzdžiui, atsisėskite labiau į sėdynės galą.

Naudotojo drabužiai sunkiai aptinkami.

🔗 Leiskite jutikliui aptikti naudotojo odą.

Oras nešiltas

Nustatyta pemelyg žema [DRYER TEMP].

🔑 Paspauskite mygtuką, esantį po indikatoriumi [\[DRYER TEMP\]](#), ir nustatykite temperatūrą.



Šiltas oras staiga išsijungia

Džiovinimo funkcija naudota 4 minutes.

👉 Dar kartą paspauskite po indikatoriumi [\[DRYER\]](#) esantį mygtuką.

Sėdynės dangtis pernelyg greitai nusileidžia

Automatinio nusileidimo metu sėdynės dangtis buvo pastumtas žemyn.

↶ Paspauskite mygtuką  (pakėlimas / nuleidimas). Jei paspaudus mygtuką  (pakėlimas / nuleidimas) sėdynė nepakyla ar nenusileidžia, išjunkite unitazo maitinimą ir kreipkitės dėl remonto.

Į viršų > Trikčių šalinimas > Automatinio sėdynės / dangčio pakėlimo ir nuleidimo funkcija > Sėdynė arba dangtis automatiškai nepakyla arba nenusileidžia

Sėdynė arba dangtis automatiškai nepakyla arba nenusileidžia

[AUTO OPEN/CLOSE] išjungta, nustatčius [OFF].

🔗 Nustatykite funkcijos [\[AUTO OPEN/CLOSE\]](#) parinktį [ONLY LID] arba [SEAT & LID].

Unitazo sėdynės dangtis neteisingai surinktas.

🔗 Teisingai [surinkite unitazo sėdynės dangtį](#).

Viršutinis kūno jutiklis uždengtas arba nešvarus.

🔗 Nuvalykite jutiklį ir pašalinkite daiktus, kuriais jis gali būti uždengtas.

Į viršų > Triukšų šalinimas > Automatinio sėdynės / dangčio pakėlimo ir nuleidimo funkcija > Unitazo dangtis juda, net kai prie unitazo nieko nėra

Unitazo dangtis juda, net kai prie unitazo nieko nėra

Viršutinį kūno jutiklį veikia tiesioginiai saulės spinduliai.

☞ Saugokite jutiklį nuo tiesioginių saulės spindulių.

Viršutinis kūno jutiklis uždengtas arba nešvarus.

☞ Nuvalykite jutiklį ir pašalinkite daiktus, kuriais jis gali būti uždengtas.

Sėdynės dangtis lieka pakeltas

Viršutinis kūno jutiklis uždengtas arba nešvarus.

🔗 Nuvalykite jutiklį ir pašalinkite daiktus, kuriais jis gali būti uždengtas.

Nepavyksta susieti išmaniojo telefono su unitazu

Unitazas jau susietas su kitu išmaniuoju telefonu.

☞ Norėdami nutraukti esamą „Bluetooth“ ryšį, paspauskite mygtuką ■ (sustabdymas). Tada paleiskite programėlę iš naujo ir vėl susiekite prietaisus.

Nepavyksta prijungti išmaniojo telefono prie unitazo

Prie sėdynės bloko yra metalinių daiktų.

🔗 Pašalinkite metalinius daiktus.

Programėlėje pasirinktas kitas unitazas.

🔗 Jungdami išmanųjį telefoną prie unitazo, įsitikinkite, kad pasigirsta trys pytelėjimai.

Nepavyksta prisijungti prie unitazo arba valdyti unitazo naudojant programėlę

Siejimo informacija neužregistruota unitaze.

☞ Dar kartą susiekite prietaisus šiais atvejais: pirmą kartą naudodami programėlę, pakeitę išmanųjį telefoną nauju, naudodami programėlę su kitu unitazu.

Išmanusis telefonas pakeistas nauju.

☞ Atsisiųskite ir įdiekite programėlę ir iš naujo susiekite prietaisus. Atkreipkite dėmesį, kad negalima atkurti duomenų, išsaugotų naudojant ankstesnį išmanųjį telefoną.

Unitazas jau susietas su kitu išmaniuoju telefonu.

☞ Norėdami nutraukti esamą „Bluetooth“ ryšį, paspauskite mygtuką ■ (sustabdymas). Tada paleiskite programėlę iš naujo ir vėl susiekite prietaisus.

Unitazo sėdynės dangtis nuleistas.

☞ Pakelkite unitazo sėdynės dangtį ir paleiskite programėlę iš naujo.

Susieta daugiau kaip 8 išmanieji telefonai.

☞ Jei susieta daugiau kaip 8 išmanieji telefonai, telefoną, kurio siejimo informacija seniausia, būtina susieti iš naujo.

Išmaniojo telefono „Bluetooth“ funkcija išjungta.

☞ Įjunkite išmaniojo telefono „Bluetooth“ funkciją.

Unitazo apatinėje pusėje laša vanduo

Didelis drėgnumas, susidaro kondensatas.

👉 Dažnai valykite vandens lašus. Taip pat pakankamai vėdinkite tualetą.

Purkštukų dangtelis neužsidaro

🔗 Tai ne problema. Purkštukų dangtelis būna atviras veikiant kvapų sugėrimo funkcijai.

Rekomendacijos

Šiame skyriuje GROHE siūlo kai kurias bendras šio gaminio valymo rekomendacijas. Atkreipkite dėmesį, kad kai kurių valymo priemonių negalima naudoti.

Bendrai GROHE rekomenduoja šiam gaminiui naudoti skystus universalius valiklius.

Valymo priemonės

Minkšta šluostė: panaudokite senus rankšluosčius, marškinėlius ir pan., sukarpytus į atitinkamo dydžio atraižas.

☞ Unitazo sėdynei, dangčiui, dangteliams, unitazui

Kempinė: naudokite minkštą kempinę.

☞ Purkštukų galams

Unitazo šepetys (nebraižantis): naudokite šepetį minkštais šeriais.

☞ Unitazui

Guminės pirštinės: mūvėkite, kad rankų oda netaptų šiurkšti.

Užlenkite pirštinių kraštus, kad į vidų nepatektų vandens ir valiklio.

Valiklis

Neutralus unitazų valiklis / nebraižantis valiklis: šalina gelsvus ir (arba) juosvus nešvarumus unitaze.

☞ Keraminės dalys

NOTE:

- Unitazas pagamintas iš medžiagos, vadinamos AQUA CERAMIC. Kad AQUA CERAMIC poveikis būtų optimalus, nenaudokite toliau išvardintų valiklių ir priemonių.
 - Šarminių valiklių su chloru
 - Braižančių valiklių
 - Braižančių šepetėlių



- Kad išvengtumėte klaidingo jutiklio suveikimo, valydami unitazą nustatykite funkciją [\[AUTO FLUSH\]](#) ir [\[AUTO OPEN/CLOSE\]](#) parinktį [OFF].

Unitazo sėdynė, dangtis, dangteliai ir nuotolinis valdiklis (plastikinės dalys)

Sudrėkinkite minkštą šluostę ir šluostykite paviršius.



GROHE rekomenduoja unitazą valyti dažnai, kad ant jo paviršių nesusikauptų nešvarumų.

Šluostant drėgna šluoste, taip pat išvengiama statinio elektros krūvio susidarymo, galinčio pritraukti dulkių daleles, dėl kurių atsiranda juosvas užteršimas.

NOTE:

- Paviršių negalima valyti sausa šluoste ar tualetiniu popieriumi, nes galite juos subraižyti.
- Kad išvengtumėte klaidingo jutiklio suveikimo, valydami unitazą išjunkite maitinimą.

Dangčio nuėmimas valymui

Sėdynės dangtį galima lengvai nuimti. Tai naudinga valant lankstą, kuris paprastai būna paslėptas, arba valant visą sėdynės dangtį.

Unitazo sėdynės dangčio nuėmimas

1. Išjunkite unitazo maitinimą paspausdami unitazo maitinimo mygtuką.
2. Pakelkite sėdynės dangtį.

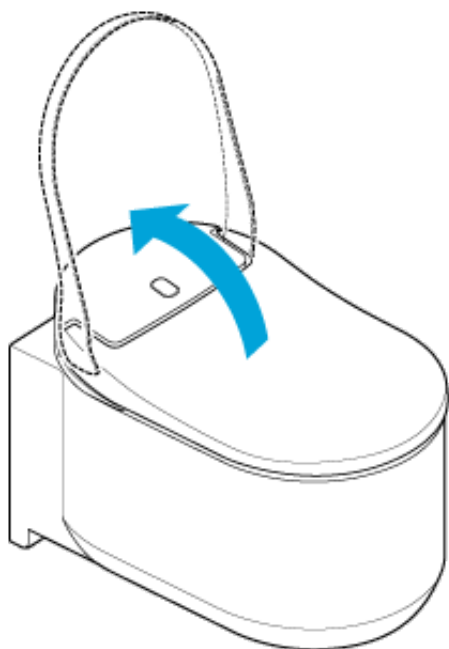

3. Paslinkite abiejose sėdynės dangčio pusėse esančius fiksatorius aukštyn.

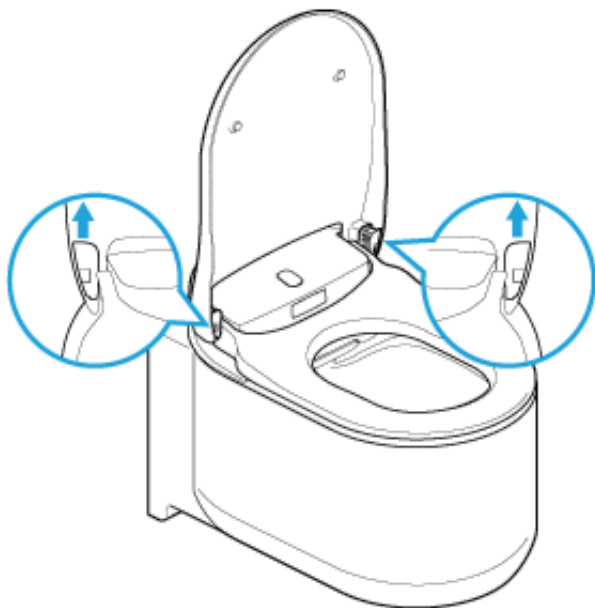

4. Nuleiskite sėdynės dangtį.

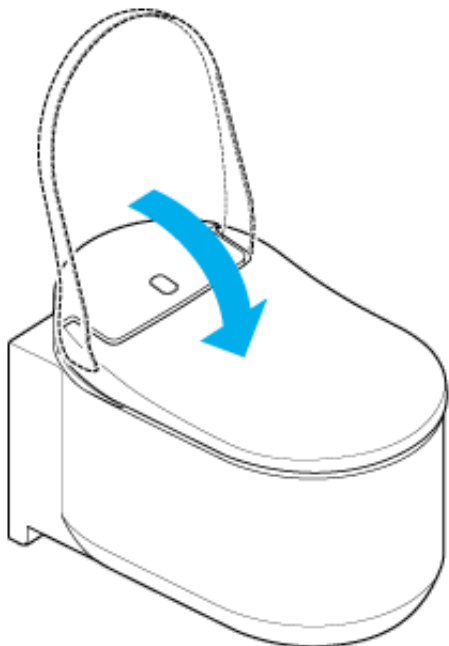

5. Pakelkite sėdynės dangtį abiem rankomis.

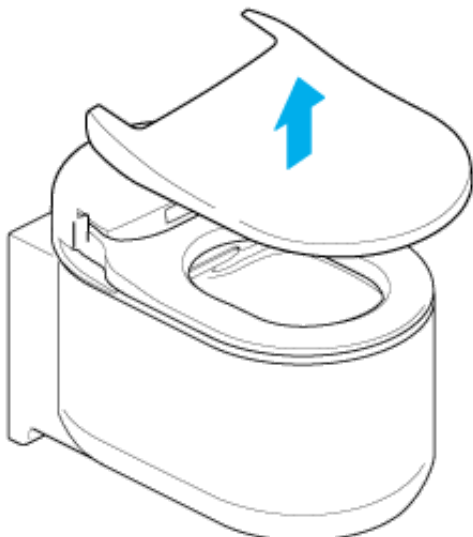

Unitazo sėdynės dangčio uždėjimas

1. Uždėkite sėdynės dangtį ant unitazo.

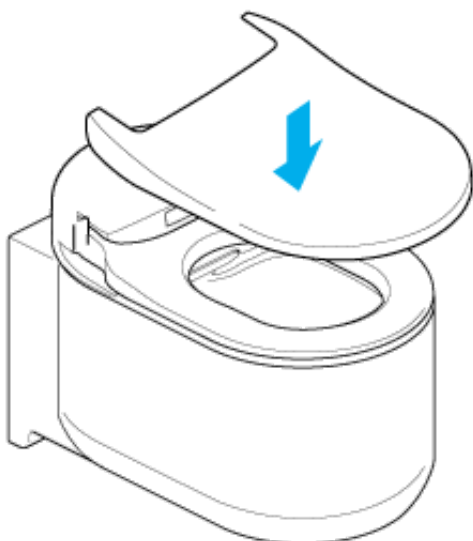

2. Pakelkite sėdynės dangtį.

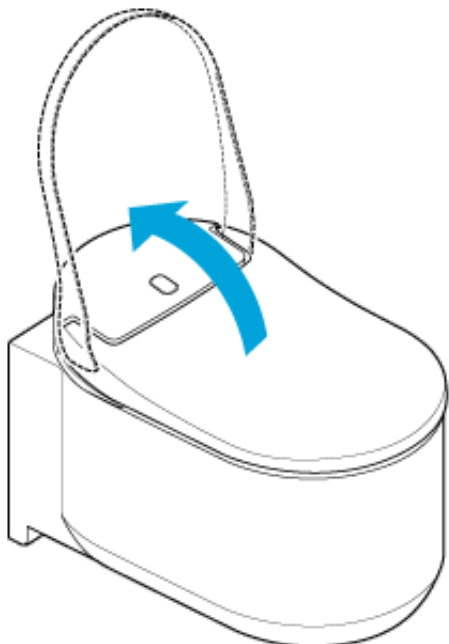

3. Paslinkite fiksiatorius žemyn.

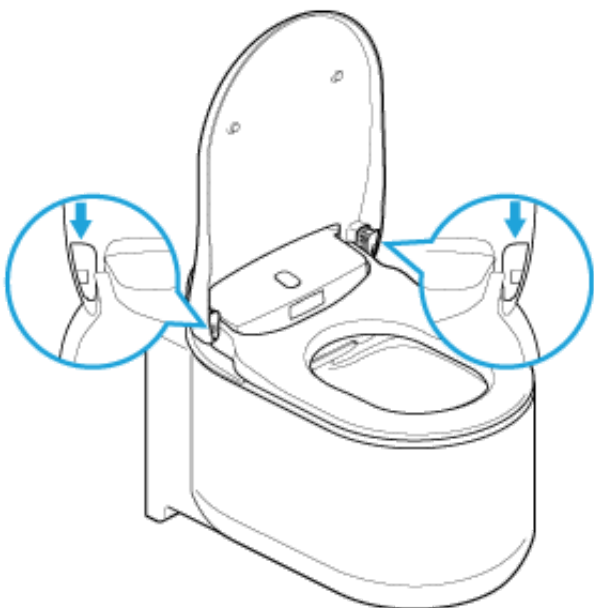

4. Įjunkite unitazo maitinimą paspausdami unitazo maitinimo mygtuką.

NOTE:

- Nuimdami unitazo sėdynės dangtį, išjunkite maitinimą. Priešingu atveju galite sugadinti unitazo sėdynės dangčio vidines dalis.
- Neveikite sėdynės dangčio pernelyg didele jėga, nes taip galite sugadinti jį.
- Nekelkite unitazo sėdynės, kai sėdynės dangtis nuimtas, nes galite subraižyti arba pažeisti unitazo sėdynę.
- Nesinaudokite tualetu, kai sėdynės dangtis nuimtas.

Unitazas (keraminės dalys)

Unitazas pagamintas iš medžiagos, vadinamos AQUA CERAMIC.

- Unitazą plaukite vandeniu ar šiltu vandeniu, naudodami minkštą šepetį ar kempinę, sudrėkintą neutraliu valikliu.

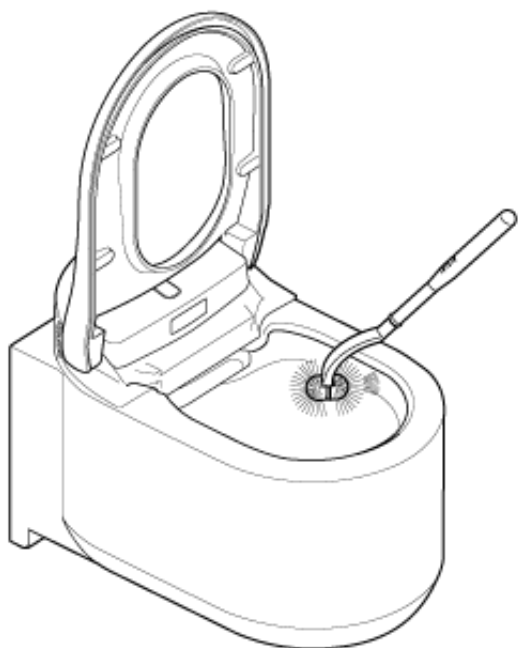

NOTE:

- Nenaudokite valiklių su chloru, rūgštinių valiklių ar dezinfekuojamųjų medžiagų, nes išsiskyrę garai gali pažeisti gaminį ar sukelti gedimus.
- Nenaudokite karšto vandens, nes taip galite pažeisti unitazą.
- Nenaudokite braižančio šepetio ar valiklio, nes taip sumažinsite „Hyper Clean“ paviršiaus efektą.

Purkštukų dangtelis / kvapų sugėrimo filtras

Purkštukų dangtelio valymas

NOTE:

- Nevalykite sausa šluoste ar tualetiniu popieriumi, nes subraižysite.
- Nenaudokite braižančio šepetio ar valiklio.
- Atkreipkite dėmesį, kad purkštukų dangtelis turi viršutinę ir apatinę dalis.
- Neveikite purkštukų dangtelio pernelyg didele jėga, nes taip galite sugadinti jį.

Purkštukų dangtelį galima nuimti, kad būtų lengviau valyti. Žr. iliustraciją toliau.

1. Kaip atidaryti purkštukų dangtelį, žr. skyriuje „[Purkštuko valymas rankiniu būdu](#)“.
2. Nuimkite purkštukų dangtelį.

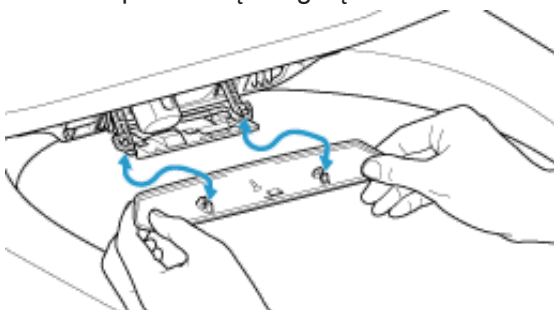

3. Nuvalykite purkštukų dangtelį minkšta šluoste.
4. Užspauskite purkštukų dangtelį iki spragtelėjimo.
5. Kaip uždaryti purkštukų dangtelį, žr. skyriuje „[Purkštuko valymas rankiniu būdu](#)“.

Kvapų sugėrimo filtro valymas

1. Kaip atidaryti purkštukų dangtelį, žr. skyriuje „[Purkštuko valymas rankiniu būdu](#)“.
2. Ištraukite kvapų sugėrimo filtrą.

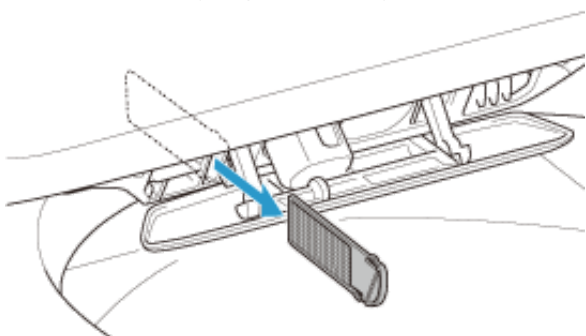

3. Išplaukite kvapų sugėrimo filtrą po tekančiu vandeniu.

4. Nusausinkite kvapų sugėrimo filtrą ir įkiškite į plyšį.

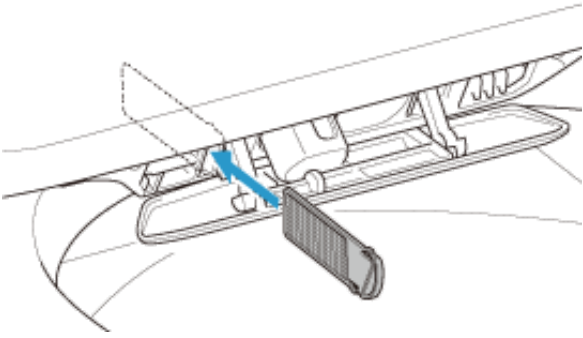

5. Kaip uždaryti purkštukų dangtelį, žr. skyriuje „[Purkštuko valymas rankiniu būdu](#)“.

Purkštukas

Purkštuko valymas naudojant nuotolinį valdiklį

Norėdami išvalyti purkštuką naudodamiesi unitazu (sėdėdami ant sėdynės) ir nuotoliniu valdikliu, laikykitės toliau aprašytos procedūros.

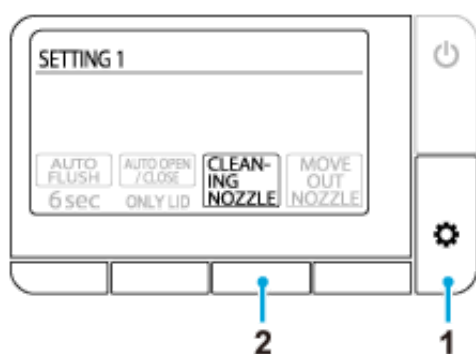

1. Paspaudykite mygtuką (nustatymas / kitas), kol atsiras ekranas [SETTING1].
2. Paspauskite mygtuką, esantį po [CLEANING NOZZLE].

Purkštukas lieka įtrauktas į korpusą ir plaunamas apytiksliai 15 sekundžių.

Purkštuko valymas rankiniu būdu

Purkštukus galima nuvalyti rankomis (nušveisti jų dalis kempine, kad neliktų dėmių ir kt.). Norėdami pailginti purkštukus, kad galėtumėte juos nuvalyti, laikykitės toliau aprašytų procedūrų.

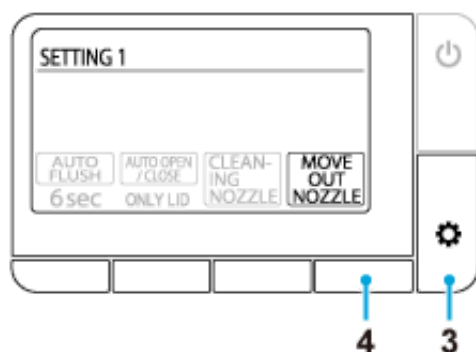

1. Norėdami išjungti funkcijas [\[AUTO FLUSH\]](#) ir [\[AUTO OPEN/CLOSE\]](#), nustatykite jų parinktį [OFF].
2. Pakelkite sėdynės dangtį ir atsisėskite.
3. Paspaudykite mygtuką (nustatymas / kitas), kol atsiras ekranas [SETTING1].
4. Paspauskite mygtuką, esantį po [MOVE OUT NOZZLE].

Kaskart paspaudus mygtuką, unitazas veikia šia tvarka. Be to, esant tokiai būsenai dušas neveiks.

1-as paspaudimas: išlenda galinio plovimo purkštukas

2-as paspaudimas: išlenda priekinio plovimo purkštukas, kai galinio plovimo purkštukas įtraukiamas

3-ias paspaudimas: atsidaro purkštukų dangtelis, kai priekinio plovimo purkštukas įtraukiamas

4-as paspaudimas: purkštukų dangtelis užsidaro

5. Nuvalykite purkštukus.

6. Atstatykite funkcijų [\[AUTO FLUSH\]](#) ir [\[AUTO OPEN/CLOSE\]](#) nuostatas.

NOTE:

- Neveikite purkštukų pernelyg didele jėga, nes taip galite sugadinti juos.
- Netraukite ir nestumkite purkštukų. Purkštukas nebus įtrauktas ir gali įvykti gedimas.
Jei per klaidą patraukėte ar pastūmėte purkštukus, išjunkite unitazo maitinimą paspausdami ant unitazo esantį maitinimo mygtuką, o po 10 sekundžių vėl įjunkite maitinimą.
- Nevalykite purkštukų dantų šepetėliais.

Atsargumo priemonės naudojant „Bluetooth®“

Sėdynės bloką ir nuotolinį valdiklį saugokite nuo prietaisų, sklaidžiančių radijo bangas

Sėdynės bloką ir nuotolinį valdiklį laikykite kaip įmanoma atokiau nuo toliau išvardintų prietaisų, kad išvengtumėte nepageidaujamo radijo bangų interferencijos sukkelto poveikio.

- Mikrobangų krosnelės
- Bevieliai LAN prietaisai
- Kiti nei išmanieji telefonai su „Bluetooth®“ suderinami prietaisai
- Prie kitų prietaisų, sklaidžiančių radijo bangas 2,4 GHz dažnių juostos plotyje (skaitmeninių bevielių telefonų, bevielių garso prietaisų, žaidimų konsolių, kompiuterių periferinių prietaisų ir kt.)
- Jei jums implantuotas kardioverteris-defibriliatorius (širdies stimulatorius), nuotolinį valdiklį laikykite bent 22 cm atstumu nuo implanto.

Priežiūra po pardavimo

1. Prieš kreipiantis dėl profesionalių remonto paslaugų

Jeigu problemų nepavyksta pašalinti atlikus skyriuje „[Trikčių šalinimas](#)“ aprašytus veiksmus, susisieki su GROHE, kad pateiktų tolesnius nurodymus. Su GROHE taip pat reikėtų susisiekti toliau aprašytose situacijose.

- Jei turite papildomų klausimų, neaptartų šiame vadove.
- Jei pažeistas maitinimo laidas.
- Jei maitinimo laidas kaista.

Palikus pirmiau aprašytas būkles taip kaip yra, gali įvykti nenumatytas nelaimingas atsitikimas. Būtinai pasikonsultuokite su GROHE.

NOTE:

- Niekada neardykite ir nemodifikuokite šio gaminio, nes galite patirti elektros smūgį, gali kilti gaisras ir (arba) galite susižeisti. Be to, išardžius gaminį nebegalios garantija.
- Jei vanduo prateka iš sėdynės bloko ar vandentiekio sistemos, išjunkite unitazo maitinimą paspausdami ant jo esantį maitinimo mygtuką, nes dėl to galimas elektros šokas, gaisras ar grindų užliejimas.
- Jei sėdynės blokas ar maitinimo laidas pažeisti (pastebėjote neįprastą triukšmą, kvapą, dūmus, aukštą temperatūrą, įtrūkimus ar vandens nuotėkį), nedelsdami išjunkite unitazo maitinimą paspausdami ant jo esantį maitinimo mygtuką ir kreipkitės dėl dalių remonto. Niekada nenaudokite dalių su defektais, nes galite patirti elektros smūgį arba gali kilti gaisras.

2. Pasitikrinkite garantijos kortelę

Šis gaminys tiekiamas su garantijos kortele. Būtinai atidžiai perskaitykite garantijos pareiškimą, kurį galite rasti su šiuo gaminiu pateiktoje garantijos kortelėje. Pirkimo įrodymą (paprastai tai būna iš GROHE pardavėjo gautas pardavimo kvitas) laikykite ten, kur jį galėtumėte lengvai rasti.

Garantijos laikotarpis – 5 metai nuo pirkimo datos.

Perskaitykite garantijos pareiškimą ir išsiaiškinkite, kuriems elementams taikoma garantija, o kuriems – ne.

3. Kreipimasis dėl remonto

JEI TURITE KLAUSIMŲ ARBA TRŪKSTA DALIŲ AR JOS YRA PAŽEISTOS, NESIKREIPKITE IR NEGRAŽINKITE ŠIO GAMINIO Į PARDUOTUVĘ. SUSISIEKITE SU VIETOS KLIENTŲ APTARNAVIMO ATSTOVU. MES GALIME IŠSPRĘSTI VISAS JUMS KILUSIAS PROBLEMAS AR KLAUSIMUS.

Garantijos laikotarpis

Kai kreipiatės dėl garantinio aptarnavimo, pasiruoškite toliau nurodytą informaciją.

Pasibaigus garantijos laikotarpiui

Jei dėl paslaugų kreipiamasi pasibaigus garantiniam laikotarpiui, paslaugas apmoka gaminio savininkas. Paslaugų kainą sudaro techninės priežiūros mokestis, kelionės išlaidos ir dalių kaina.

Jūsų bus paprašyta šių duomenų

1. Jūsų kontaktinė informacija (pvz., vadas, pavardė, adresas, telefonas)
2. Serijos numeris
(Žr. perspėjamąją etiketę sėdynės dangčio galinėje pusėje.)
3. Montavimo data
(Žr. garantijos kortelę.)
4. Priežastis, kodėl kreipiatės dėl paslaugų

Kontaktinė informacija

GROHE pardavėjas / GROHE klientų aptarnavimas

D ☎ +49 571 3989 333 impressum@grohe.de	EST ☎ +372 6616354 grohe@grohe.ee	LV ☎ +372 6616354 grohe@grohe.ee	SK ☎ +420 277 004 190 grohe-cz@grohe.com
A ☎ +43 1 68060 info-at@grohe.com	F ☎ +33 1 49972900 marketing-fr@grohe.com	MAL ☎ +1 800 80 6570 info-singapore@grohe.com	T ☎ +66 2610 3685 info-singapore@grohe.com
AUS Argent Sydney ☎ +(02) 8394 5800 Argent Melbourne ☎ +(03) 9682 1231	FIN ☎ +358 10 8201100 teknocalor@teknocalor.fi	N ☎ +47 22 072070 grohe@grohe.no	TR ☎ +90 216 441 23 70 GroheTurkey@grome.com
B ☎ +32 16 230660 info.be@grohe.com	GB ☎ +44 871 200 3414 info-uk@grohe.com	NL ☎ +31 79 3680133 vragen-nl@grohe.com	UA ☎ +38 44 5375273 info-ua@grohe.com
BG ☎ +359 2 9719959 grohe-bulgaria@grohe.com	GR ☎ +30 210 2712908 nsapountzis@ath.forthnet.gr	NZ ☎ +09/373 4324	USA ☎ +1 800 4447643 us-customerservice@grohe.com
CAU ☎ +99 412 497 09 74 info-az@grohe.com	H ☎ +36 1 2388045 info-hu@grohe.com	P ☎ +351 234 529620 commercial-pt@grohe.com	VN ☎ +84 8 5413 6840 info-singapore@grohe.com
CDN ☎ +1 888 6447643 info@grohe.ca	HK ☎ +852 2969 7067 info@grohe.hk	PL ☎ +48 22 5432640 biuro@grohe.com.pl	AL BIH HR KS ME MK SLO SRB ☎ +385 1 2911470 adria-hr@grohe.com
CH ☎ +41 448777300 info@grohe.ch	I ☎ +39 2 959401 info-it@grohe.com	RI ☎ +62 21 2358 4751 info-singapore@grohe.com	Eastern Mediterranean, Middle East - Africa Area Sales Office: ☎ +357 22 465200 info@grome.com
CN ☎ +86 21 63758878	IND ☎ +91 124 4933000 customercare.in@grohe.com	RO ☎ +40 21 2125050 info-ro@grohe.com	IR OM UAE YEM ☎ +971 4 3318070 grohedubai@grome.com
CY ☎ +357 22 465200 info@grome.com	IS ☎ +354 515 4000 jonst@byko.is	ROK ☎ +82 2 559 0790 info-singapore@grohe.com	Far East Area Sales Office: ☎ +65 6311 3600 info@grohe.com.sg
CZ ☎ +420 277 004 190 grohe-cz@grohe.com	J ☎ +81 3 32989730 info@grohe.co.jp	RP ☎ +63 2 8041617	
DK ☎ +45 44 656800 grohe@grohe.dk	KZ ☎ +7 727 311 07 39 info-cac@grohe.com	RUS ☎ +7 495 9819510 info@grohe.ru	
E ☎ +34 93 3368850 grohe@grohe.es	LT ☎ +372 6616354 grohe@grohe.ee	S ☎ +46 771 141314 grohe@grohe.se	
		SGP ☎ +65 6 7385585 info-singapore@grohe.com	

Introducere

Informații cu privire la acest manual

Citiți înainte de operare	1596
---------------------------------	------

Comenzi și butoane

Unitatea principală.....	1597
Panoul de control	1599

Mod de utilizare

Utilizarea generală

Listă pe ecran	1601
Debit normal	1604
Spălarea cu funcția bideu	1606
Uscarea cu aer cald	1608
Utilizarea cu ajutorul aplicației de pe smartphone	1609

Setări

Funcția automată de ridicare și coborâre a colacului/capacului	1611
Funcția de clătire automată (OPȚIUNE).....	1612
Funcția de absorbție mirosuri	1613
Funcția de iluminare nocturnă	1614
Sunetul pentru butoane	1615
Setarea LED-ului pentru butonul Stop.....	1616
Modificarea limbii.....	1617
Restabilirea setărilor implicite.....	1618

Depanare

Toate funcțiile

Funcțiile sunt inoperante	1619
Panoul de control nu funcționează	1620

Spălarea

Jetul de apă nu funcționează	1621
Jetul de apă pornește cu întârziere	1622
Apa nu este caldă.....	1623
Presiunea apei este prea scăzută	1624
Obturatorul duzei este șubred	1625
Jetul de apă pulverizează în direcția greșită	1626
Colacul emite un sunet de clipocit.....	1627

Absorbția de mirosuri

Ventilatorul funcției de absorbție mirosuri funcționează continuu.....	1628
Ventilatorul funcției de absorbție mirosuri nu funcționează	1629
Funcția de absorbție mirosuri este inefficientă	1630

Clătirea automată

Toaleta nu clătește automat	1631
Debitul apei este scăzut sau toaleta nu este clătită complet.....	1632
Vasul de toaletă este înfundat	1633

Uscătorul

Uscătorul nu funcționează	1634
Aerul nu este cald.....	1635
Aerul cald se oprește brusc.....	1636

Funcția automată de ridicare și coborâre a colacului/capacului

Capacul toaletei se închide prea rapid	1637
Colacul și capacul nu se ridică și nu coboară automat	1638
Capacul toaletei funcționează fără prezența unei persoane în apropiere	1639
Capacul toaletei rămâne deschis	1640

Aplicație smartphone

Smartphone-ul nu poate fi asociat cu toaleta	1641
Smartphone-ul nu poate fi conectat cu toaleta.....	1642
Cu ajutorul aplicației nu se poate conecta sau nu se poate acționa toaleta.....	1643

Diverse

Picături de apă pe partea inferioară a toaletei.....	1644
Obturatorul duzei nu se închide	1645

Curățare

Înainte de curățare

Recomandări	1646
-------------------	------

Curățare

Colac, capac, apărători de toaletă și panou de control (componente din plastic).....	1647
Demontarea capacului în vederea curățării.....	1648
Vasul de toaletă (componente ceramice)	1651
Obturator duză/filtru de absorbție mirosuri	1652
Duza	1654

Mențiuni importante

Informații cu privire la Bluetooth®

Măsuri de siguranță privind folosirea Bluetooth®.....	1656
---	------

Service post-vânzare

Service post-vânzare.....	1657
Contact	1659

Citiți înainte de operare

Pentru a vă asigura că utilizați acest produs în mod corespunzător, vă rugăm să citiți cu atenție acest manual și „GHIDUL DE INIȚIERE RAPIDĂ” tipărit înainte de utilizare.

Nerespectarea măsurilor de siguranță descrise în „GHIDUL INIȚIERE RAPIDĂ” tipărit (furnizat) poate provoca, în anumite situații, accidente grave.

Toate instrucțiunile prezentate sunt extrem de importante pentru siguranță și trebuie respectate întocmai.

În eventualitatea în care se produce un accident, ca urmare a utilizării necorespunzătoare, GROHE nu își asumă nicio responsabilitate pentru daune.

Unitatea principală

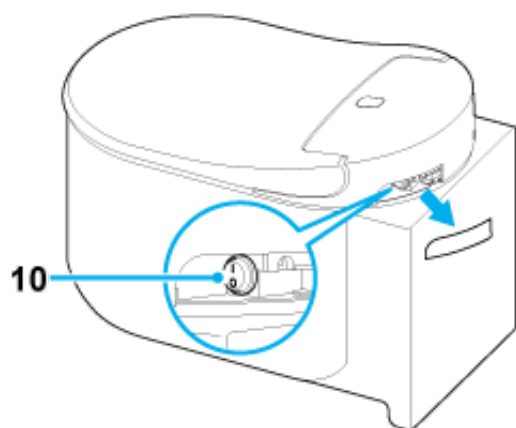
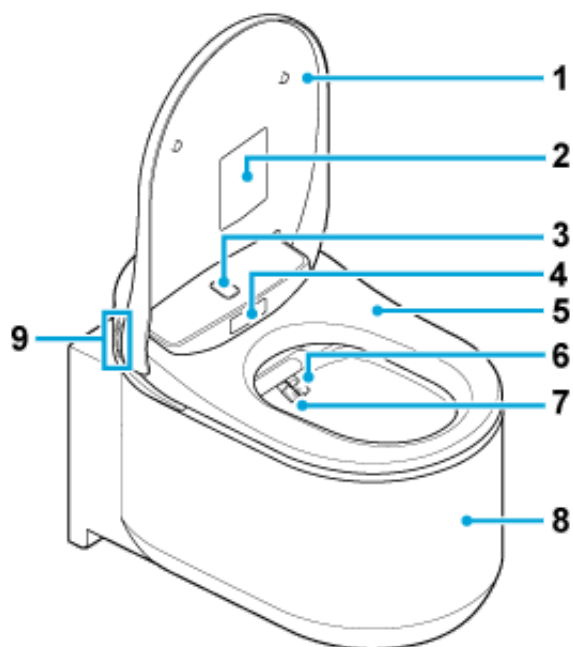



- 1 Capac de toaletă
- 2 Autocolant de avertizare
*Nu îndepărtați acest autocolant.
- 3 Senzor superior pentru detectare corp
- 4 Senzor inferior pentru detectare corp
- 5 Colac de toaletă
- 6 Duză (pentru spălare posterior)
- 7 Duză (pentru spălare zonă intimă feminină)
- 8 Vas de toaletă

9 Butoane pentru funcții

 : Spălare zonă intimă (pentru femei)

 : Spălare posterior

 : Reglare putere jet. +

 : Reglare putere jet. -

10 Buton de pomire

NOTE:

- Pentru a clăti toaleta manual, apăsați butonul de clătire aflat pe perete.

Panoul de control

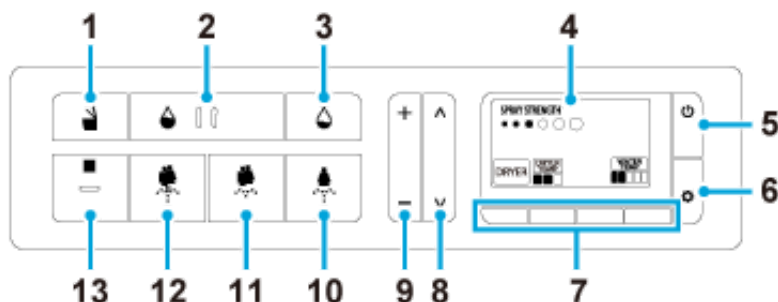

- 1 Buton pentru ridicare/coborâre capac toaletă
- 2 Buton pentru clătire (complet) (OPȚIUNE)*
- 3 Buton pentru clătire (parțial) (OPȚIUNE)*
- 4 Ecranul
- 5 Buton de pornire/meniu principal
- 6 Buton pentru setare/următorul
- 7 Butoane pentru funcții
- 8 Butoane pentru reglarea poziției duzelor
- 9 Butoane pentru reglare putere jet
- 10 Buton pentru spălare zonă intimă (pentru femei)
- 11 Buton pentru spălare delicată posterior
- 12 Buton pentru spălare posterior
- 13 Buton de oprire

*Butoanele pentru clătire funcționează doar atunci când rezervorul GROHE este prevăzut cu funcția de clătire automată.

NOTE:

- Ecranul „Power Off” (OPRIRE) va fi afișat atunci când alimentarea este oprită prin apăsarea butonului  (pornire/meniu principal).
- Atunci când nu există nicio operațiune timp de 30 de secunde, ecranul revine în meniul principal. În acest caz, reluați operațiunea.
- Dacă panoul de control este utilizat într-un mediu cu temperaturi scăzute, pot apărea imagini neclare. Acest lucru nu reprezintă o defecțiune. Afișajul ecranului revine la starea normală atunci când temperatura atinge cote normale.

- Uneori, afișajul ecranului poate apărea în alb și negru și răsturnat. Acest lucru nu reprezintă o defecțiune.

Înlocuirea bateriilor din panoul de control

Înlocuiți bateriile cu unele noi atunci când indicatorul  sau mesajul „Replace the battery” sunt afișate pe ecran.

1. Scoateți șurubul și șaiba din panoul de control.

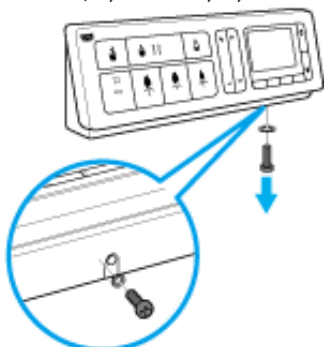

2. Ridicați panoul de control din suport.

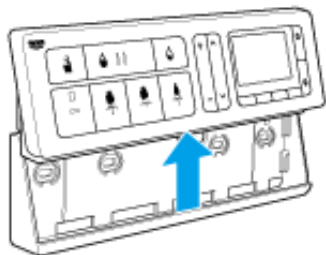

3. Scoateți capacul și înlocuiți bateriile cu unele noi (două baterii alcaline AA de 1,5 V).

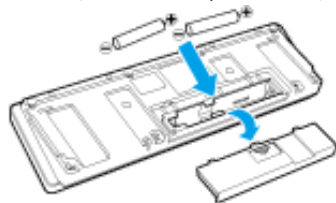

4. Fixați capacul și culisați panoul de control în suport, apoi prindeți-l cu șurubul și șaiba.

NOTE:

- Nu atingeți butoanele panoului de control atunci când înlocuiți bateriile.
- Atunci când scoateți bateriile, este posibil ca pe ecran să apară dungi verticale. Acest lucru nu reprezintă o defecțiune. Liniile verticale vor dispărea atunci când veți introduce baterii în panoul de control.

Listă pe ecran

Meniul principal

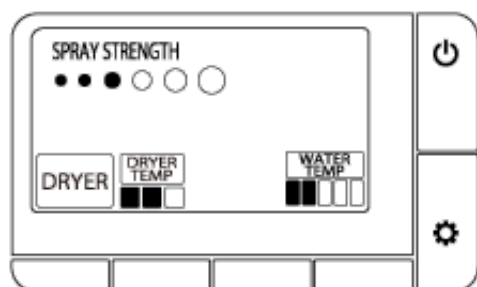

În timpul spălării

Spălare posterior

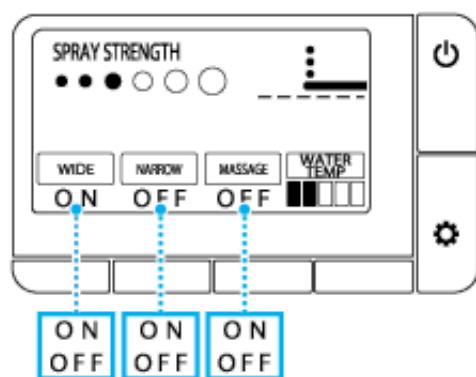

Spălare zonă intimă feminină

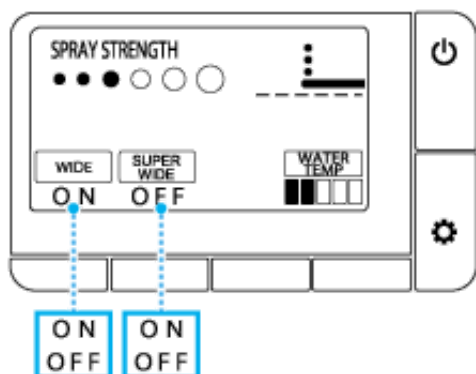

Ecran cu setări

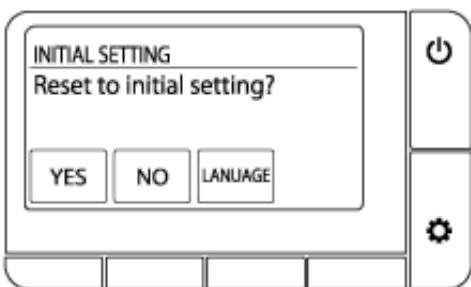
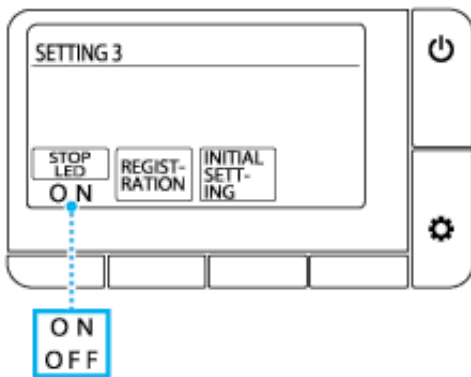
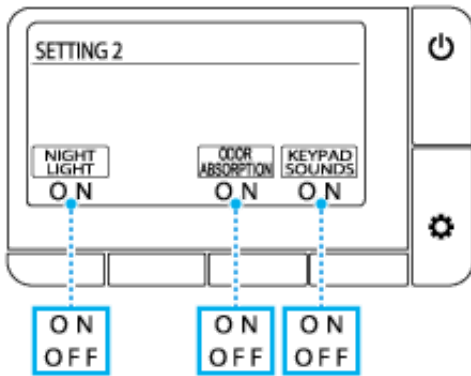
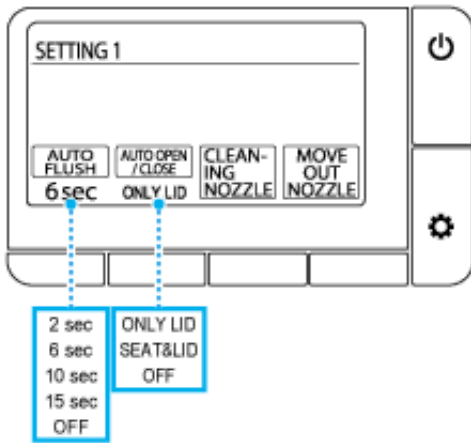

Selectare limbă

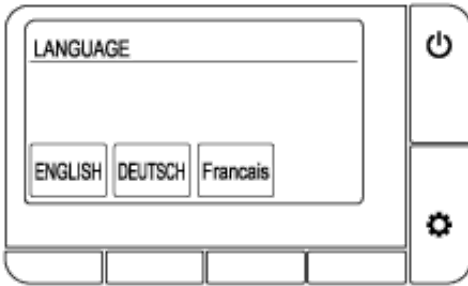

Mesaj de eroare

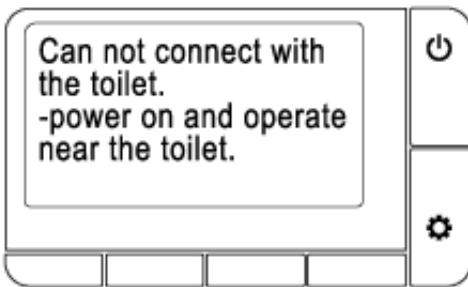
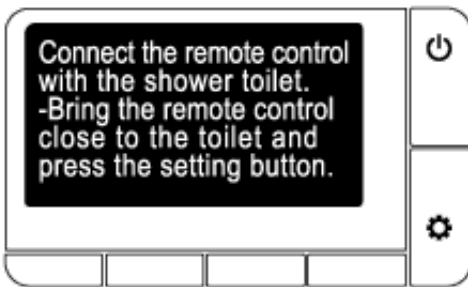
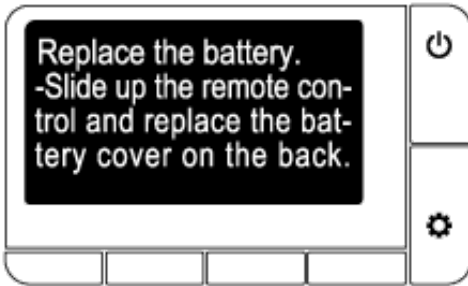
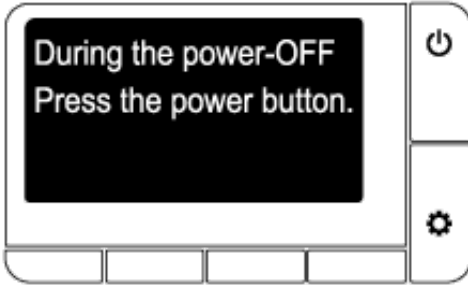



Debit normal

1. Stați în dreptul vasului de toaletă.
Capacul toaletei se ridică automat.



NOTE:

- Capacul se ridică atunci când apăsați butonul  (ridicare/coborâre).

2. Așezați-vă pe colacul toaletei și funcția de absorbție mirosuri va fi activată.
3. Pentru funcția de spălare, apăsați butonul  (spălare posterior), butonul  (spălare delicată posterior) sau butonul  (spălare zonă intimă feminină).

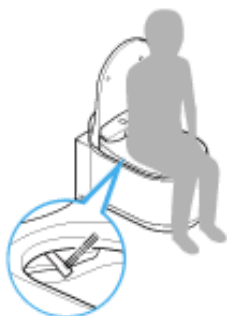



Pentru a opri funcția de spălare, apăsați butonul  (stop).

4. Apăsați butonul aflat sub indicatorul [DRYER] pentru a vă usca cu aer cald. Pentru a opri funcția de uscare, apăsați butonul  (stop).





5. Ridicați-vă de pe toaletă.

- Clătire automată: clătirea pornește automat.
- Clătire de la distanță: apăsați butonul  (clătire/complet) sau butonul  (clătire/parțial).
- Clătire manuală: apăsați butonul de clătire aflat pe perete.



NOTE:

- Funcția de clătire automată este disponibilă doar pentru rezervorul GROHE prevăzut cu această funcție.
- Butoanele  /  de pe panoul de control funcționează doar când este montat un rezervor GROHE prevăzut cu funcție de clătire automată.

6. Îndepărtați-vă de toaletă.

Capacul toaletei se închide. Capacul toaletei se închide automat după aproximativ 1 minut după ce v-ați îndepărtat de toaletă.

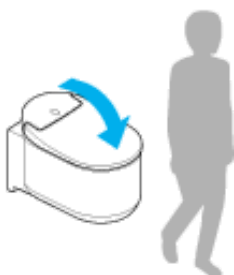

NOTE:

- Capacul se închide atunci când apăsați butonul  (ridicare/coborâre).

Spălarea cu funcția bideu

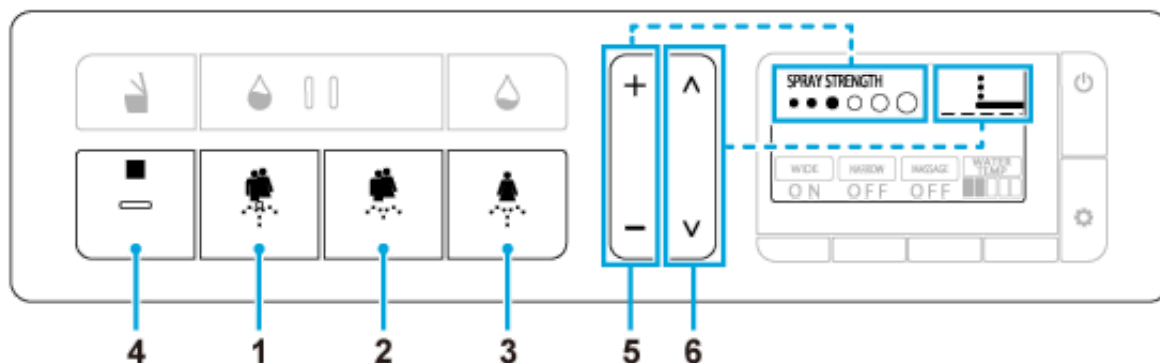

- 1 Buton (spălare posterior): spală zona posterioară
- 2 Buton (spălare delicată posterior): spală delicat zona posterioară
- 3 (zonă intimă feminină): spală zona frontală
- 4 Buton (stop): spălarea se oprește
- 5 Buton pentru reglare putere jet (+/-): reglează presiunea jetului (6 nivele) în timpul spălării
- 6 Buton pentru reglarea poziției duzelor (^ / v): reglează poziția duzelor (5 nivele: implicit/2 nivele înainte/2 nivele înapoi) în timpul spălării

Funcție suplimentară

În timpul spălării, apăsați butoanele de sub indicatoarele aflate pe ecran.

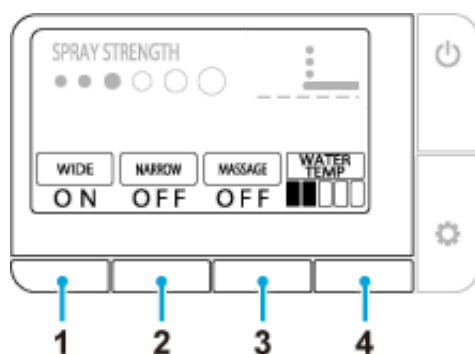

- 1 [WIDE] (): deplasează duzele înainte și înapoi pentru o spălare pe o zonă mare
- 2 [SUPER WIDE] (): spală pe o suprafață extinsă
[NARROW] (): se deplasează înainte și înapoi pe o zonă mică
- 3 [MASSAGE] (): alternează presiunea apei între două nivele pentru a crea un efect de masaj
- 4 [WATER TEMP] (): reglează temperatura apei (6 nivele: Oprire (temperatură apă), Scăzut

(aproximativ 28 °C) până la Ridicat (aproximativ 40 °C))

NOTE:

- Funcția de spălare nu poate fi acționată dacă nu v-ați așezat pe colacul de toaletă.
- Funcția bideu se oprește după 2 minute. Totuși, această funcție poate fi prelungită până la 6 minute atunci când funcția de masaj (sau altă funcție asemănătoare) este utilizată în timpul spălării.
- Atunci când vă așezați pe colacul toaletei sau imediat înainte sau după funcția de spălare, apa țâșnește dintr-un orificiu aflat în apropierea duzelor. Acest lucru nu reprezintă o defecțiune.
- Atunci când temperatura apei furnizate este foarte scăzută, cum se întâmplă pe timp de iarnă, temperatura apei pentru funcția bideu poate să scadă sub valorile așteptate.
- Pentru ca stropii de apă să nu sară foarte mult în timpul funcției de spălare, stați așezat mai în spate pe colacul de toaletă.
- Funcția bideu se oprește atunci când toaleta este clătită. Funcția bideu nu poate fi utilizată în timpul clătirii toaletei.
- Evitați să utilizați funcția bideu pe o perioadă îndelungată. Nu utilizați această funcție pentru a spăla zone interne, cum ar fi rectul, vaginul sau uretra.
- Nu utilizați această funcție pentru a stimula tranzitul intestinal. De asemenea, încercați să nu defecați în mod intenționat atunci când utilizați această funcție.
- Nu utilizați această funcție atunci când prezentați dureri sau inflamații în zona genitală.
- Dacă utilizatorul se află sub tratament medical pentru zona genitală, urmați sfatul medicului cu privire la utilizarea acestei funcții.

Uscarea cu aer cald



- 1 [DRYER]: apăsați butonul aflat sub acest indicator pentru a utiliza funcția uscătorului
- 2 [DRYER TEMP]: apăsați butonul aflat sub acest indicator de pe ecran pentru a regla temperatura uscătorului
 - ■ □ Mediu (aprox. 40 °C)
 - ■ ■ Ridicat (aprox. 55 °C)
 - □ □ Scăzut (temp. camerei)
- 3 ■ (Stop): oprește funcția uscătorului

NOTE:

- Dacă indicatorul [DRYER] nu este afișat pe ecran, apăsați butonul (pornire/meniu principal).
- Atunci când funcția uscătorului este oprită, temperatura uscătorului va reveni la setarea inițială.
- Funcția uscătorului se oprește automat după aproximativ 4 minute.

Utilizarea cu ajutorul aplicației de pe smartphone

Puteți să acționați toaleta cu ajutorul unui smartphone cu tehnologie Bluetooth®, folosind aplicația dedicată „SENSIA ARENA”.

Instalarea aplicației

Pentru sistemul de operare Android

Căutați aplicația „SENSIA ARENA” în Google Play și instalați-o.



Pentru iOS

Căutați aplicația „SENSIA ARENA” în App Store și instalați-o.



Prima utilizare a aplicației (setarea inițială)

1. Deschideți aplicația.
2. Va fi afișată Exonerarea de răspundere, urmată de instrucțiunile privind utilizarea aplicației.
Vă rugăm să citiți și să confirmați detaliile, atingând pe rând [Agree] și apoi [Next].
3. Activați funcția Bluetooth a smartphone-ului.

- **Pentru sistemul de operare Android**

Permiteți smartphone-ului să se conecteze cu toaleta atunci când mesajul de solicitare pentru conectare prin Bluetooth apare pe ecranul de selectare a dispozitivului cu funcție Bluetooth. Va apărea ecranul de selectare a toaletei.

- **Pentru iOS**

Activați funcția Bluetooth din Setări.

Asocierea toaletei cu un smartphone cu funcție Bluetooth®

1. Ridicați capacul toaletei.
2. Setări panoul de control la Meniu principal și apăsați simultan butonul aflat sub [DRYER] și [WATER TEMP] mai mult de 2 secunde.
3. Realizați asocierea în maxim 1 minut după operațiunea descrisă mai sus.

- **Pentru sistemul de operare Android**

1. Deschideți aplicația „SENSIA ARENA” și atingeți ecranul superior.

Așteptați până la apariția mesajului de conectare.

2. În momentul apariției mesajului de solicitare pentru asociere prin Bluetooth, confirmați denumirea

dispozitivului „Shower toilet” și efectuați asocierea.

Pentru anumite modele de smartphone, deschideți panoul cu notificări aflat în partea superioară a ecranului și atingeți butonul pentru solicitarea setării de asociere.

• Pentru iOS

1. Deschideți aplicația „SENSIA ARENA” și atingeți ecranul superior.
Așteptați până la apariția mesajului de conectare.
2. În momentul apariției mesajului de solicitare pentru asociere prin Bluetooth, confirmați denumirea dispozitivului „Shower toilet” și efectuați asocierea.

Când asocierea a fost finalizată, toaleta va emite trei semnale sonore. După finalizarea asocierii, conectarea ulterioară nu mai necesită parcurgerea acestor etape.

NOTE:

- Aveți grijă să nu scăpați smartphone-ul în vasul de toaletă. GROHE nu este răspunzătoare pentru deteriorările aduse smartphone-ului.
- GROHE nu garantează că această funcție va rula pe toate smartphone-urile compatibile cu conexiune Bluetooth.
- Un singur smartphone poate fi conectat cu toaleta.
- Toaleta poate stoca până la 7 informații de asociere cu un smartphone. Dacă asociați un al 8-lea smartphone, smartphone-ul cu cele mai vechi informații de asociere trebuie asociat din nou.
- Atunci când conectați toaleta cu un smartphone, operațiunile pentru funcția de spălare (puterea jetului, poziția duzei etc.) aflate pe panoul de control sunt dezactivate. Cu toate acestea, butonul ■ (stop) poate fi acționat pentru a opri funcția de spălare.
- Apăsăți butonul ■ (stop) pentru a întrerupe conexiunea Bluetooth.
- Acționați toaleta cu ajutorul unui smartphone doar atunci când vă aflați în încăperea cu toaleta. De asemenea, atunci când o altă persoană utilizează toaleta, evitați să o acționați prin intermediul smartphone-ului.

Termeni cu privire la utilizarea aplicației

1. GROHE nu va fi răspunzătoare pentru precizia, utilitatea, integritatea, aplicabilitatea pentru anumite obiective, precum și siguranța informațiilor incluse în această aplicație.
2. Exceptând situațiile de neglijență gravă sau cazurile de dol din partea GROHE, GROHE nu va fi răspunzătoare în niciun fel, în cazul în care un utilizator suferă orice formă de pagubă provocată de utilizarea sau imposibilitatea de a utiliza această aplicație.
3. Clienții sunt de acord că responsabilitățile în ceea ce privește utilizarea acestei aplicații le revin clienților înșiși, și că responsabilitatea și sarcina de a rezolva orice litigiu între un utilizator și un terț este suportat de către utilizator, întrucât GROHE nu va fi răspunzătoare sub nicio formă.
4. GROHE nu va fi răspunzătoare în cazul în care informațiile înregistrate sau furnizate de către un utilizator prin intermediul acestei aplicații se pierd, chiar și pentru un motiv imputabil GROHE.
5. GROHE nu va fi răspunzătoare sub nicio formă în eventualitatea unui litigiu sau a producerii de pagube în timpul utilizării unui serviciu aferent de către utilizator. GROHE nu oferă nicio formă de garanție în ceea ce privește această aplicație cuprinzătoare de funcții, calitate, continuitatea funcționării, precum și problemele ce țin de existența sau inexistența unor încălcări ale drepturilor altor părți.

Funcția automată de ridicare și coborâre a colacului/capacului

Puteți seta funcția de ridicare/coborâre automată a capacului de toaletă sau atât a capacului, cât și a colacului de toaletă.

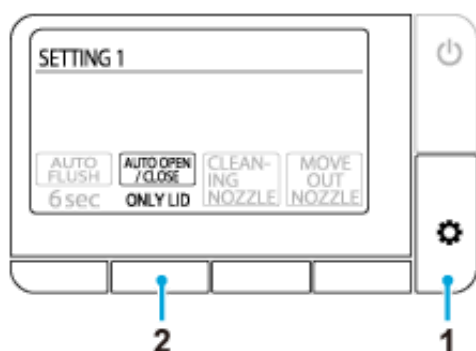

1. Apăsați butonul (setare/următorul) în mod repetat, până la apariția ecranului [SETTING1].
2. Apăsați butonul aflat sub [AUTO OPEN/CLOSE] în mod repetat pentru a selecta setarea.
[ONLY LID]: ridică/coboară automat colacul toaletei (implicit)
[SEAT & LID]: ridică/coboară automat colacul toaletei și capacul toaletei
[OFF]: funcția de ridicare și coborâre automată este oprită

NOTE:

- Lumina directă a soarelui sau aparatele de încălzire pot provoca defecțiuni ale senzorului și ridicarea automată a capacului de toaletă.
- Ridicați sau coborâți cu grijă capacul toaletei atunci când efectuați manual aceste operațiuni. Forța excesivă poate deteriora capacul toaletei.
- Nu blocați, opriți sau deplasați în direcția opusă colacul sau capacul toaletei. Acest lucru poate provoca deteriorări sau defecțiuni ale funcției automate de coborâre.
- Dacă temperatura depășește 30 °C, este posibil ca senzorul să nu mai detecteze utilizatorul. În acest caz, aerisiți încăperea în care se află toaleta pentru a coborî temperatura sau apropiați-vă mai mult de toaletă.

Funcția de clătire automată (OPȚIUNE)



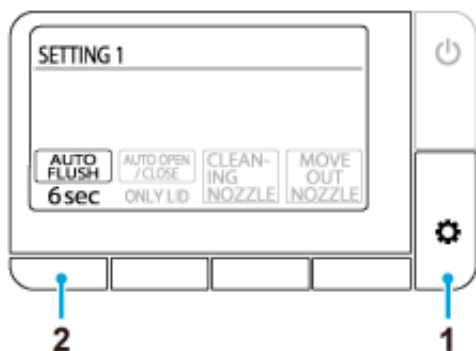

*Această funcție este disponibilă doar pentru rezervorul GROHE prevăzut cu funcție de clătire automată.

Clătește toaleta automat, timp de aproximativ 6 secunde în mod implicit, după ce utilizatorul se ridică de pe toaletă. De asemenea, aveți posibilitatea să modificați setarea de întârziere a clătirii.



1. Apăsați butonul  (setare/următorul) în mod repetat până la apariția ecranului [SETTING1].
2. Apăsați butonul aflat sub [AUTO FLUSH] în mod repetat pentru a selecta setarea.
 - [2 sec]: clătește după 2 secunde
 - [6 sec]: clătește după 6 secunde (implicit)
 - [10 sec]: clătește după 10 secunde
 - [15 sec]: clătește după 15 secunde
 - [OFF]: funcția de clătire automată este oprită

NOTE:

- În cazul în care furnizarea cu apă pentru toaletă este întreruptă, umpleți o găleată cu apă și turnați cu atenție conținutul în vasul de toaletă, cu scopul de a clăti toaleta manual. Dacă este necesar, repetați procedura.
- Dacă se folosește o cantitate prea mare de hârtie igienică, este posibil ca aceasta să nu dispară complet după acționarea butonului  (clătire/parțial). În acest caz, apăsați butonul  (clătire/complet).
- Clătirea continuă s-ar putea să nu fie posibilă. În acest caz, clătiți toaleta manual apăsând, după un timp, butoanele  /  sau butonul pentru clătire aflat pe perete.
- Funcția de clătire automată nu se activează atunci când utilizatorul este așezat pe toaletă mai puțin de 10 secunde.

Funcția de absorbție mirosuri

Funcția de absorbție mirosuri se activează atunci când capacul toaletei se ridică sau atunci când utilizatorul se așază pe toaletă, și se oprește automat după aproximativ 1 minut după ce utilizatorul s-a ridicat de pe toaletă. Puteți seta funcția de absorbție mirosuri care elimină mirosurile din vasul de toaletă.

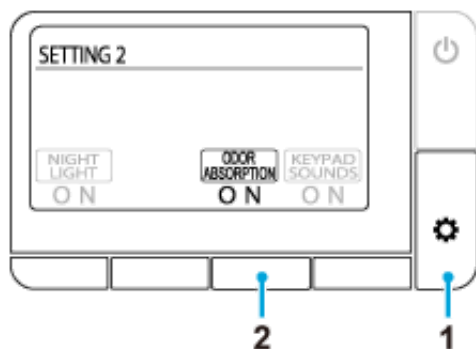



1. Apăsați butonul  (setare/următorul) în mod repetat, până la apariția ecranului [SETTING2].
2. Apăsați butonul aflat sub [ODOR ABSORPTION] în mod repetat pentru a selecta setarea.
[ON]: funcția de absorbție mirosuri este pornită (implicit)
[OFF]: funcția de absorbție mirosuri este oprită

Funcția de iluminare nocturnă

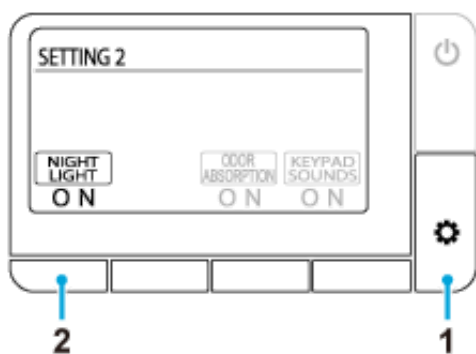
Atunci când senzorul detectează un utilizator, o lumină difuză va ilumina interiorul vasului de toaletă. Atunci când utilizatorul se îndepărtează de toaletă, lumina se stinge automat după aproximativ 1 minut.



1. Apăsați butonul  (setare/următorul) în mod repetat, până la apariția ecranului [SETTING2].
2. Apăsați butonul aflat sub [NIGHT LIGHT] în mod repetat pentru a selecta setarea.
[ON]: funcția de iluminare nocturnă este pornită și butonul  (stop) clipește în portocaliu. (implicit)
[OFF]: funcția de iluminare nocturnă este oprită

Sunetul pentru butoane

Puteți să porniți sau să opriți sunetul pentru butoanele aflate pe panoul de control.

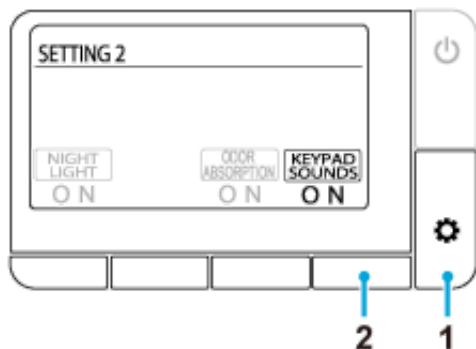

1. Apăsați butonul  (setare/următorul) în mod repetat, până la apariția ecranului [SETTING2].
2. Apăsați butonul aflat sub [KEYPAD SOUND] în mod repetat pentru a selecta setarea.
[ON]: sunetul pentru butoane este pornit (implicit)
[OFF]: sunetul pentru butoane este oprit

Setarea LED-ului pentru butonul Stop

Puteți să porniți sau să opriți lumina intermitentă a butonului ■ (stop) în timpul funcției de iluminare nocturnă.



1. Apăsați butonul  (setare/următorul) în mod repetat, până la apariția ecranului [SETTING3].
2. Apăsați butonul aflat sub [STOP LED] în mod repetat pentru a selecta setarea.
 [ON]: LED-ul luminează intermitent (implicit)
 [OFF]: LED-ul se stinge

Modificarea limbii

Puteți să modificați limba afișată pe ecran (engleză/germană/franceză).

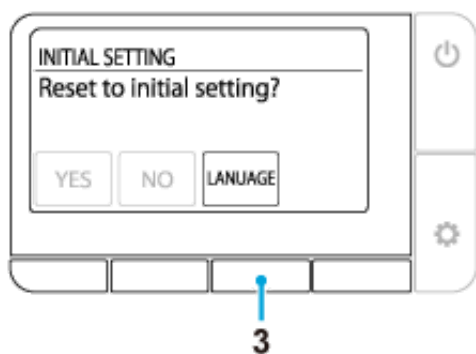
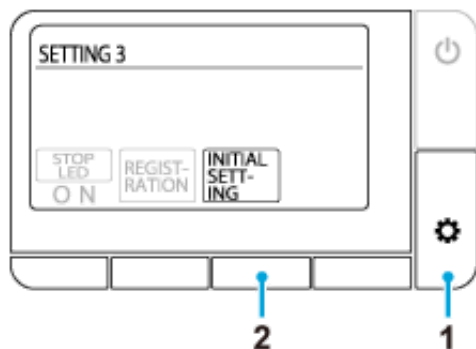

1. Apăsați butonul  (setare/următorul) în mod repetat, până la apariția ecranului [SETTING3].
2. Apăsați butonul aflat sub [INITIAL SETTING].
3. Apăsați butonul aflat sub [LANGUAGE] în mod repetat, apoi selectați limba dorită.
 [ENGLISH]: engleză (implicit)
 [DEUTSCH]: germană
 [Francais]: franceză

Restabilirea setărilor implicite

Toate funcțiile, cu excepția setării pentru limbă, pot fi readuse la setările implicite din fabrică.

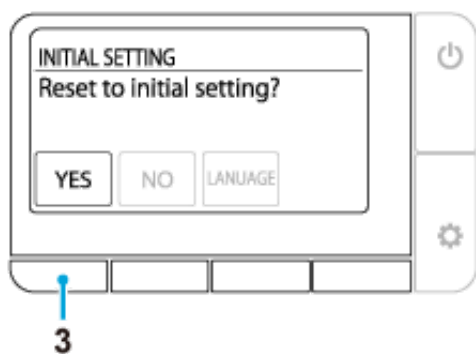
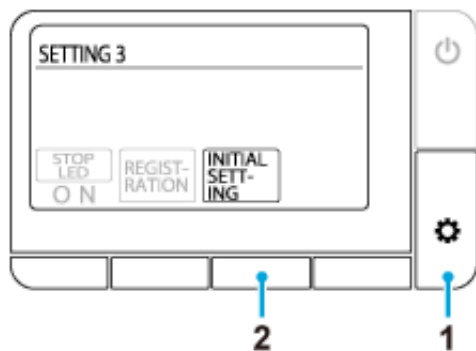

1. Apăsați butonul  (setare/următorul) în mod repetat, până la apariția ecranului [SETTING3].
2. Apăsați butonul aflat sub [INITIAL SETTING].
3. Apăsați butonul aflat sub [YES].

Funcțiile sunt inoperante

Nu există alimentare cu electricitate.

☞ Verificați eventualitatea unei pene de curent, a unei siguranțe sărite sau alte cauze posibile.

Alimentarea cu energie a toaletei este oprită.

☞ Apăsați butonul de pornire al toaletei.

A survenit un scurtcircuit.

☞ Întrerupeți alimentarea cu energie a toaletei și solicitați reparații.

Tensiunea furnizată depășește 220-240 V.

☞ Întrerupeți alimentarea cu energie a toaletei și solicitați reparații.

Panoul de control nu funcționează

Panoul de control este oprit.

☞ Apăsați butonul  (pornire/meniu principal) pentru a porni alimentarea.

Bateriile sunt consumate (este afișat mesajul „Replace the battery”).

☞ [Înlocuiți bateriile cu unele noi.](#)

Bateriile nu sunt introduse incorect.

☞ Introduceți bateriile în direcția corectă.

Lângă unitatea cu scaun sau panoul de control sunt prezente obiecte metalice.

☞ Îndepărtați obiectele metalice.

Toaleta este conectată la un smartphone.

☞ Apăsați butonul  (stop) pentru a întrerupe conexiunea Bluetooth.

Se utilizează un alt panou de control decât cel furnizat.

☞ Atunci când se utilizează un alt panou de control decât cel furnizat, acesta trebuie înregistrat cu toaleta. Pentru procedurile de înregistrare, consultați „Panoul de control nu este înregistrat corect” de mai jos.

Panoul de control nu este înregistrat corect.

☞ Urmați procedurile de mai jos pentru a înregistra panoul de control cu toaleta.

1. Scoateți șurubul și șaiba din suportul panoului de control.
2. Ridicați panoul de control din suport și apropiați-l de toaletă.
3. Apăsați butonul  (setare/următorul).
4. Urmați mesajul afișat pe ecran.

Jetul de apă nu funcționează

Robinetul de apă este închis.

🔗 Robinetul de apă este amplasat în interiorul rezervorului. Solicitați reparații.

Filtrul este înfundat.

🔗 Filtrul este amplasat în interiorul vasului de toaletă. Solicitați reparații.

Presiunea de alimentare cu apă este prea scăzută sau setarea presiunii apei se află la cel mai scăzut nivel.

🔗 Apăsați [+ pe butonul pentru reglare putere jet](#).



Senzorul inferior pentru detectare corp nu detectează utilizatorul.

🔗 Așezați-vă pe colacul toaletei. Ori, modificați-vă poziția șezutului. De exemplu, stați așezat mai în spate pe colac.

Hainele utilizatorului sunt dificil de detectat.

🔗 Permiteți senzorului să detecteze pielea utilizatorului.

Toaleta este clătită.

🔗 Aceasta nu reprezintă o problemă. Clătirea este prioritară. Apăsați din nou butonul  (spălare posterior),  (spălare delicată posterior) sau  (spălare zonă intimă (pentru femei)) după ce toaleta a fost clătită.

Jetul de apă pornește cu întârziere

Temperatura apei furnizate în unitatea cu scaun este prea scăzută.

🔗 Aceasta nu reprezintă o problemă. Atunci când temperatura apei este foarte scăzută, spre exemplu iarna, jetul de apă poate să pornească cu întârziere din cauza pregătirii pentru încălzirea apei.

Apa nu este caldă

Temperatura apei este setată la cea mai scăzută valoare.

↪ Apăsați butonul aflat sub [\[WATER TEMP\]](#) și reglați temperatura la nivelul corespunzător.

Temperatura apei furnizate este foarte scăzută.

↪ Atunci când temperatura apei furnizate este foarte scăzută, cum se întâmplă pe timp de iarnă, temperatura apei pentru funcția bideu poate să scadă sub valorile așteptate.

Presiunea apei este prea scăzută

Setarea presiunii apei se află la cel mai scăzut nivel.

🔗 Apăsați [+](#) pe butonul pentru reglare putere jet.

Obturatorul duzei este șubred

Peria de curățare sau alte instrumente au atins obturatorul în timpul curățării, iar acesta a căzut.

👉 [Fixați corect obturatorul duzei.](#)

Jetul de apă pulverizează în direcția greșită

Vârful duzei nu este aliniat în poziția corectă.

🔗 Aliniați corect vârful duzei.

Colacul emite un sunet de clipocit

Colacul emite un sunet de clipocit în momentul opririi jetului.

🔗 Aceasta nu reprezintă o problemă. Acest sunet este generat de motor atunci când toaleta funcționează normal. Nu există nicio problemă, cât timp presiunea apei și/sau poziția duzei pot fi reglate corect.

Ventilatorul funcției de absorbție mirosuri funcționează continuu

Senzorul inferior pentru detectare corp este ud sau murdar.

🔧 Ștergeți senzorul cu o cârpă moale și umedă.

Ventilatorul funcției de absorbție mirosuri nu funcționează

Funcția [ODOR ABSORPTION] este oprită.

🔗 Setați funcția [\[ODOR ABSORPTION\]](#) pe [ON].

Senzorul inferior de detectare corp este murdar sau utilizatorul a stat așezat pe colacul toaletei mai mult de 2 ore.

🔗 Senzorul poate să detecteze incorect. Ștergeți senzorul cu o cârpă moale și umedă. Ventilatorul funcției de absorbție mirosuri se oprește automat după 2 ore de funcționare continuă.

Funcția de absorbție mirosuri este ineficientă

Mizeria depusă pe cartușul de absorbție mirosuri poate duce la o absorbție de mirosuri insuficientă.

👉 [Curățați cartușul de absorbție mirosuri](#) dacă mirosurile persistă.

Cartușul de absorbție mirosuri a atins durata maximă de funcționare?

👉 Înlocuiți cartușul de absorbție mirosuri. Pentru a scoate și înlocui cartușul, consultați metoda descrisă în [„Curățarea filtrului de absorbție mirosuri”](#).

Toaleta nu clătește automat

Funcția [AUTO FLUSH] este setată la [OFF].



🔗 Setați funcția [\[AUTO FLUSH\]](#) în altă poziție decât [OFF].

A fost instalat un alt rezervor de alimentare cu apă decât rezervorul GROHE, prevăzut cu funcție de clătire automată.

🔗 Această funcție este disponibilă doar pentru rezervorul GROHE prevăzut cu funcție de clătire automată.

Debitul apei este scăzut sau toaleta nu este clătită complet

A fost utilizată o cantitate prea mare de hârtie igienică.

↳ Dacă se folosește o cantitate prea mare de hârtie igienică, este posibil ca aceasta să nu dispară complet după acționarea butonului  (clătire/parțial). În acest caz, apăsați butonul  (clătire/complet).

↳ Rețineți că un singur jet de apă poate elimina o cantitate aproximativă de 5 m de hârtie igienică.

Vasul de toaletă este înfundat

A fost utilizată o cantitate prea mare de hârtie igienică.

🔗 Setați funcția [\[AUTO FLUSH\]](#) la [OFF], apoi desfundați toaleta.

*În timpul operației de desfundare este posibil ca funcția de clătire să pornească automat iar apa din vasul de toaletă să se reverse.

Uscătorul nu funcționează

Senzorul inferior pentru detectare corp nu detectează utilizatorul.

🔗 Așezați-vă pe colacul toaletei. Ori, modificați-vă poziția șezutului. De exemplu, stați așezat mai în spate pe colac.

Hainele utilizatorului sunt dificil de detectat.

🔗 Permiteți sensorului să detecteze pielea utilizatorului.

Aerul nu este cald

[DRYER TEMP] este setată la un nivel inferior.

↶ Apăsați butonul aflat sub indicatorul [\[DRYER TEMP\]](#) pentru a regla temperatura.



Aerul cald se oprește brusc

Funcția uscătorului a fost utilizată timp de 4 minute.

↶ Apăsați din nou butonul aflat sub indicatorul [\[DRYER\]](#).

Capacul toaletei se închide prea rapid

Capacul toaletei este împins în timpul funcției de închidere automată.

↪ Apăsați butonul  (ridicare/coborâre). Dacă capacul nu se ridică și nu coboară când apăsați butonul  (ridicare/coborâre), întrerupeți alimentarea cu energie a toaletei și solicitați reparații.

Sus > Depanare > Funcția automată de ridicare și coborâre a colacului/capacului > Colacul și capacul nu se ridică și nu coboară automat

Colacul și capacul nu se ridică și nu coboară automat

Funcția [AUTO OPEN/CLOSE] este setată la [OFF].

🔗 Setați funcția [\[AUTO OPEN/CLOSE\]](#) la [ONLY LID] sau [SEAT & LID].

Capacul toaletei nu este montat corect.

🔗 [Montați capacul toaletei](#) în mod corect.

Senzorul superior pentru detectare corp este blocat sau murdar.

🔗 Curățați senzorul sau îndepărtați orice elemente care pot bloca senzorul.

Sus > Depanare > Funcția automată de ridicare și coborâre a colacului/capacului > Capacul toaletei funcționează fără prezența unei persoane în apropiere

Capacul toaletei funcționează fără prezența unei persoane în apropiere

Senzorul superior pentru detectare corp este expus în lumina directă a soarelui.

🔗 Nu expuneți senzorul în lumina directă a soarelui.

Senzorul superior pentru detectare corp este blocat sau murdar.

🔗 Curățați senzorul sau îndepărtați orice elemente care pot bloca senzorul.

Capacul toaletei rămâne deschis

Senzorul superior pentru detectare corp este blocat sau murdar.

🔧 Curățați senzorul sau îndepărtați orice elemente care pot bloca senzorul.

Smartphone-ul nu poate fi asociat cu toaleta

Toaleta este deja conectată la un alt smartphone.

↶ Apăsați butonul ■ (stop) pentru a întrerupe conexiunea Bluetooth actuală. Reporniți aplicația și reluați operațiunea de asociere.

Smartphone-ul nu poate fi conectat cu toaleta

Lângă unitatea cu scaun sunt prezente obiecte metalice.

🔗 Îndepărtați obiectele metalice.

În aplicație a fost selectată o altă toaletă.

🔗 Conectarea smartphone-ului cu toaleta este confirmată prin intermediul a trei semnale sonore.

Cu ajutorul aplicației nu se poate conecta sau nu se poate acționa toaleta

Informațiile pentru asociere nu sunt înregistrate cu toaleta.

↪ Reluați asocierea în următoarele situații: atunci când utilizați aplicația pentru prima oară, atunci când smartphone-ul a fost înlocuit cu unul nou, atunci când utilizați aplicația cu altă toaletă.

Smartphone-ul a fost înlocuit cu unul nou.

↪ Descărcați și instalați aplicația și reluați operațiunea de asociere. Țineți cont că datele stocate pe smartphone-ul anterior nu mai pot fi recuperate.

Toaleta este deja conectată la un alt smartphone.

↪ Apăsăți butonul ■ (stop) pentru a întrerupe conexiunea Bluetooth actuală. Reporniți aplicația și reluați operațiunea de asociere.

Capacul de toaletă este închis.

↪ Deschideți capacul toaletei și reporniți aplicația.

Sunt asociate mai mult de 8 smartphone-uri.

↪ În cazul în care sunt asociate mai mult de 8 smartphone-uri, smartphone-ul cu cele mai vechi informații de asociere trebuie asociat din nou.

Funcția Bluetooth a smartphone-ului este oprită.

↪ Activați funcția Bluetooth a smartphone-ului.

Picături de apă pe partea inferioară a toaletei

Gradul ridicat de umiditate a dus la formarea condensului.

🔗 Ștergeți frecvent picăturile de apă. De asemenea, aerisiți în mod adecvat încăperea în care se află toaleta.

Obturatorul duzei nu se închide

🔗 Aceasta nu reprezintă o problemă. Obturatorul duzei rămâne deschis în timpul absorbției de mirosuri.

Recomandări

În această secțiune, GROHE vă oferă câteva recomandări generale privind curățarea produsului. Rețineți că nu trebuie folosite anumite produse de curățare.

Ca regulă generală, GROHE vă recomandă să folosiți agenți de curățare lichizi, universali pentru curățarea acestui produs.

Obiecte de curățare

Cârpă moale: folosiți prosoape, tricouri uzate etc., tăiate la dimensiuni adecvate.

☞ Pentru colac, capac și toaletă

Burete: folosiți un burete moale

☞ Pentru vârful duzei

Perie de toaletă (non-abrazivă): folosiți o perie cu peri moi.

☞ Pentru vasul de toaletă

Mănuși din cauciuc: folosiți-le pentru a vă proteja pielea mâinilor.

Pliăți marginile mănușilor pentru a evita pătrunderea de apă și agent de curățare în interior.

Agent de curățare

Agent de curățare neutru/agent de curățare non-abraziv pentru toaletă: îndepărtează petele gălbui și/sau închise la culoare de pe vasul de toaletă.

☞ Componente ceramice

NOTE:

- Vasul de toaletă este fabricat dintr-un material denumit AQUA CERAMIC. Pentru a optimiza efectul AQUA CERAMIC, nu folosiți următoarele obiecte și agenți de curățare.
 - Agenți de curățare alcalini, pe bază de clor
 - Agenți de curățare abrazivi
 - Bureți abrazivi



- Pentru a evita detectarea accidentală, setați funcția [\[AUTO FLUSH\]](#) și [\[AUTO OPEN/CLOSE\]](#) la [OFF] atunci când curățați toaleta.

Colac, capac, apărători de toaletă și panou de control (componente din plastic)

Umeziți o cârpă moale și ștergeți suprafețele.



GROHE vă recomandă să curățați toaleta frecvent, pentru a evita acumularea de murdărie pe suprafețele toaletei.

Ștergerea cu cârpă umedă previne și electricitatea statică care atrage particulele de praf și care duce la apariția petelor închise la culoare.

NOTE:

- Nu ștergeți suprafețele cu o cârpă uscată sau cu hârtie igienică, acest lucru ducând la apariția zgârieturilor.
- Pentru a evita detectarea accidentală, întrerupeți alimentarea cu energie a toaletei atunci când curățați panoul de control.

Demontarea capacului în vederea curățării

Capacul poate fi demontat cu ușurință. Această metodă este utilă atunci când doriți să curățați capacul în întregime sau balamaua, aflată într-un loc greu accesibil.

Demontarea capacului de toaletă

1. Întrerupeți alimentarea cu energie a toaletei apăsând pe butonul de pornire a toaletei.
2. Ridicați capacul.

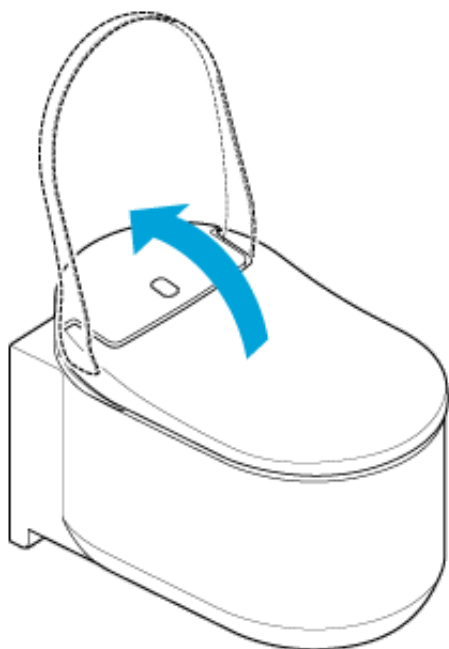

3. Culisați în sus încuietorile din fiecare parte laterală a capacului.

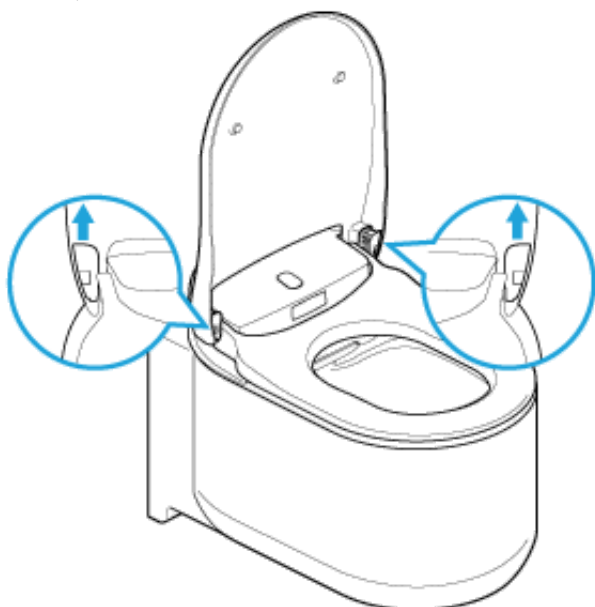

4. Coborâți capacul.

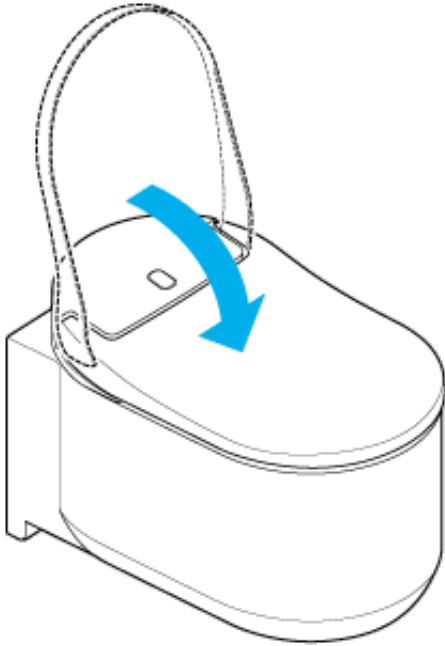

5. Ridicați capacul cu ambele mâini.

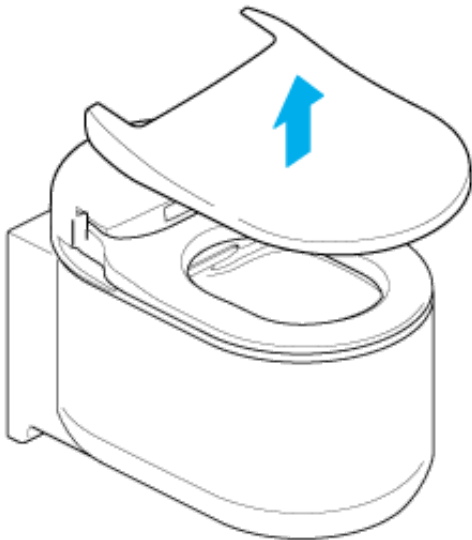

Montarea capacului de toaletă

1. Așezați capacul pe toaletă.

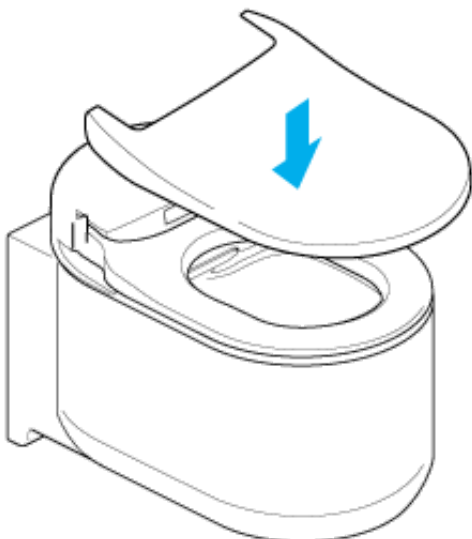

2. Ridicați capacul.

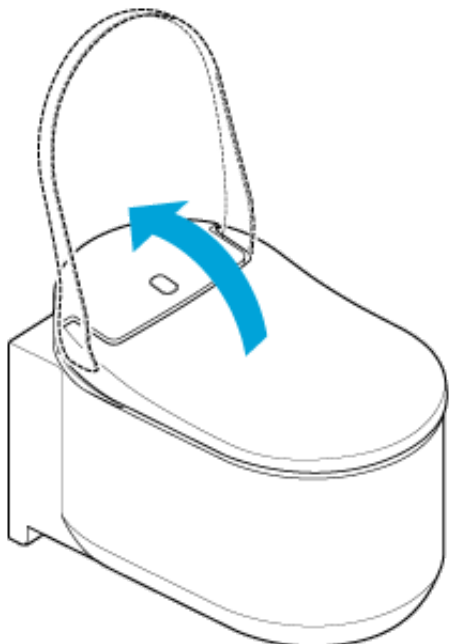

3. Culisați încuietorile în jos.

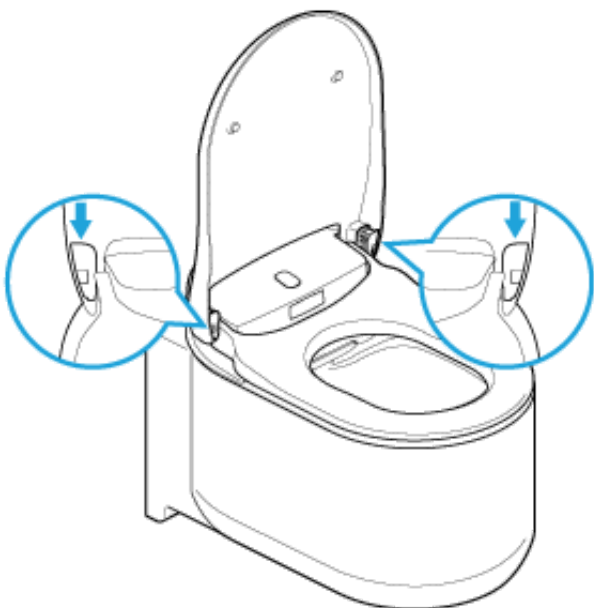

4. Porniți alimentarea cu energie a toaletei apăsând pe butonul de pornire a toaletei.

NOTE:

- Întrerupeți alimentarea cu energie a toaletei atunci când demontați capacul de toaletă. Nerespectarea acestei cerințe poate provoca deteriorarea componentelor interne ale unității cu scaun.
- Nu apăsați cu forță pe capac, acest lucru putând să îl deterioreze.
- Nu ridicați colacul atunci când capacul este demontat, acest lucru putând duce la apariția zgârieturilor sau deteriorări ale colacului.
- Nu utilizați toaleta fără capac.

Vasul de toaletă (componente ceramice)

Vasul de toaletă este fabricat dintr-un material denumit AQUA CERAMIC.

- Curățați vasul cu apă sau apă caldă, folosind o perie moale sau un burete umezit cu agent de curățare neutru.

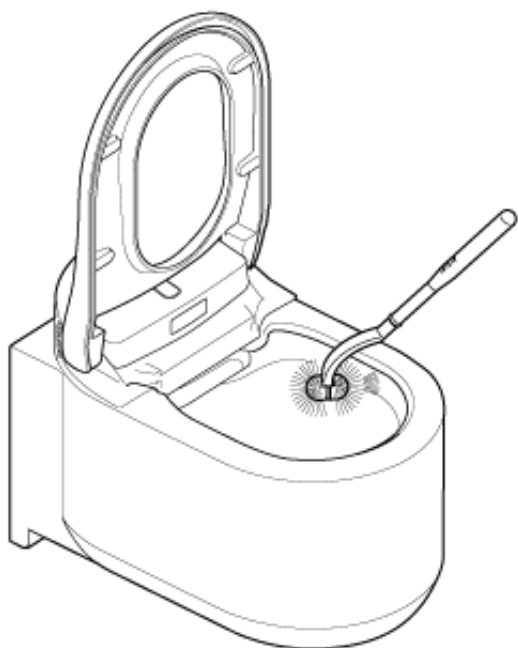

NOTE:

- Nu folosiți agenți de curățare pe bază de clor sau acizi și dezinfectanți, întrucât vaporii de gaz pot deteriora produsul sau pot cauza defecțiuni.
- Nu utilizați apă fierbinte, acest lucru putând deteriora toaleta.
- Nu utilizați o perie sau un agent de curățare abraziv, acestea putând deteriora efectul de suprafață Hyper Clean.

Obturator duză/filtru de absorbție mirosuri

Curățarea obturatorului duzei

NOTE:

- Evitați să îl ștergeți cu o cârpă uscată sau hârtie igienică, acestea provocând zgârieturi.
- Evitați să utilizați o perie sau un agent de curățare abraziv.
- Rețineți că obturatorul duzei este compus dintr-o parte superioară și una inferioară.
- Nu apăsați cu forță pe obturatorul duzei, acest lucru putând să îl deterioreze.

Pentru o curățare ușoară, obturatorul duzei poate fi demontat. Consultați imaginea de mai jos.

1. Urmați procedura „[Curățarea manuală a duzei](#)” pentru a deschide obturatorul duzei.
2. Demontați obturatorul duzei.

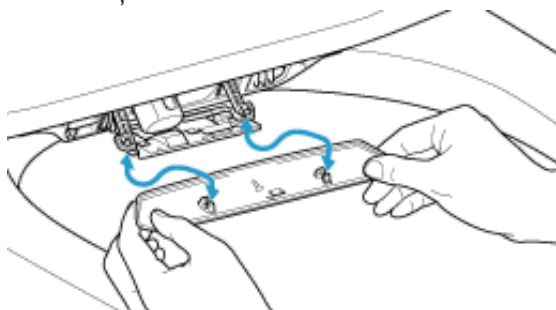

3. Curățați obturatorul duzei cu o cârpă moale.
4. Împingeți obturatorul duzei până la fixarea acestuia cu un clic.
5. Urmați procedura „[Curățarea manuală a duzei](#)” pentru a închide obturatorul duzei.

Curățarea filtrului de absorbție mirosuri

1. Urmați procedura „[Curățarea manuală a duzei](#)” pentru a deschide obturatorul duzei.
2. Trageți filtrul de absorbție mirosuri în afară.

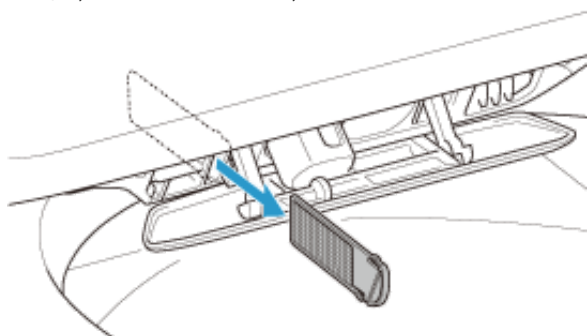

3. Spălați filtrul de absorbție mirosuri cu apă de la robinet.

4. Uscați filtrul de absorbție mirosuri și împingeți-l în fantă.

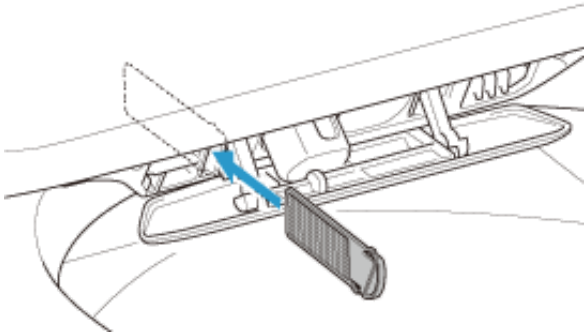

5. Urmați procedura „[Curățarea manuală a duzei](#)” pentru a închide obturatorul duzei.

Duza

Curățarea duzei cu ajutorul panoului de control

Pentru a curăța duza în timp ce utilizați toaleta (sunteți așezat pe toaletă) cu ajutorul panoului de control, urmați procedura de mai jos.

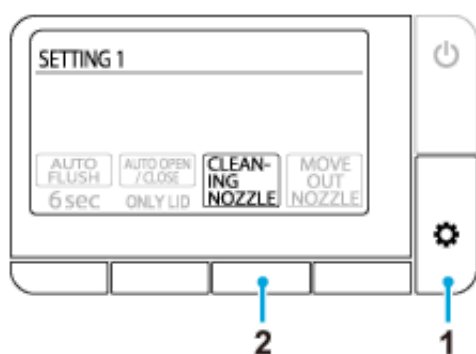

1. Apăsați butonul (setare/următorul) în mod repetat, până la apariția ecranului [SETTING1].
2. Apăsați butonul aflat sub [CLEANING NOZZLE].

Duza rămâne retrasă în interiorul corpului și este curățată timp de aproximativ 15 secunde.

Curățarea manuală a duzei

Puteți să curățați duza manual (ca atunci când frecați componentele cu un burete în vederea eliminării petelor etc.). Pentru curățare, urmați procedurile de mai jos pentru ca duzele să iasă în afară.

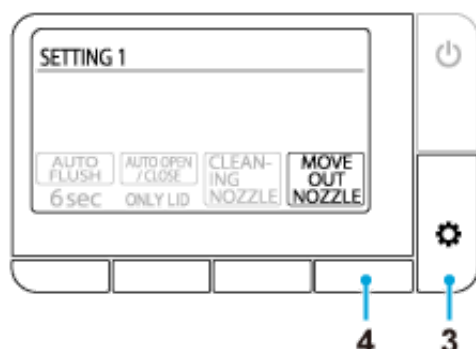

1. Setati funcția [\[AUTO FLUSH\]](#) și [\[AUTO OPEN/CLOSE\]](#) la [OFF] pentru a dezactiva aceste funcții.
2. Ridicați capacul și colacul.
3. Apăsați butonul (setare/următorul) în mod repetat, până la apariția ecranului [SETTING1].
4. Apăsați butonul aflat sub [MOVE OUT NOZZLE].

La fiecare apăsare a butonului, toaleta funcționează în următoarea ordine. De asemenea, jetul nu funcționează în această stare.

Prima apăsare: duza pentru spălare posterior iese în afară

A doua apăsare: duza pentru spălare zonă intimă feminină iese în afară, după retragerea duzei pentru spălare posterior

A treia apăsare: obturatorul duzei se deschide, după retragerea duzei pentru spălare zonă intimă feminină

A patra apăsare: obturatorul duzei se închide

5. Curățați duzele.

6. Readuceți setarea la [\[AUTO FLUSH\]](#) și [\[AUTO OPEN/CLOSE\]](#).

NOTE:

- Nu apăsați cu forță pe duze, acest lucru putând cauza defecțiuni.
- Nu trageți sau împingeți duzele. Duza nu se va retrage și pot apărea defecțiuni.
Dacă trageți sau împingeți duzele în mod accidental, întrerupeți alimentarea cu energie a toaletei apăsând butonul de pornire al toaletei, apoi porniți alimentarea cu energie după 10 secunde.
- Nu curățați duzele cu periute de dinți.

Măsuri de siguranță privind folosirea Bluetooth®

Țineți unitatea cu scaun și panoul de control la distanță de dispozitivele care emit unde radio

Pentru a evita reacțiile adverse provocate de interferența cu undele radio, țineți unitatea cu scaun și panoul de control cât mai departe de următoarele dispozitive.

- Microundele
- Dispozitivele cu rețea fără fir
- Dispozitivele cu funcție Bluetooth®, altele decât smartphone-uri
- În apropierea altor dispozitive care emit unde radio în lățimea de bandă de 2,4 GHz (telefoane digitale fără fir, dispozitive audio fără fir, console pentru jocuri, dispozitive periferice pentru PC etc.)
- Dacă purtați un defibrilator implantabil (stimulator cardiac), țineți panoul de control la o distanță de minim 22 cm de implant.

Service post-vânzare

1. Înainte să solicitați reparații de specialitate

Dacă problemele nu pot fi remediate prin urmarea etapelor din secțiunea „[Depanare](#)”, contactați GROHE pentru instrucțiuni suplimentare. Contactați GROHE și în următoarele situații.

- Dacă aveți întrebări suplimentare pentru care nu găsiți rezolvare în acest manual.
- Cablul de alimentare este deteriorat.
- Cablul de alimentare se supraîncălzește.

În cazul în care situațiile prezentate mai sus nu sunt remediate, pot surveni accidente neașteptate. Solicitați consultanță din partea GROHE.

NOTE:

- Nu demontați și nu modificați niciodată acest produs, acest lucru putând provoca electrocutări, incendiu și/sau răniri. În plus, demontarea produsului va duce la anularea garanției.
- Dacă din unitatea cu scaun sau din sistemul de alimentare cu apă se prelinge apă, întrerupeți alimentarea cu energie a toaletei apăsând butonul de pornire al toaletei, deoarece acest lucru poate provoca electrocutări, incendiu sau inundație.
- Dacă unitatea cu scaun sau cablul sunt deteriorate (zgomot anormal, mirosuri, fum, temperaturi ridicate, fisuri sau scurgeri de apă), întrerupeți imediat alimentarea cu energie a toaletei apăsând butonul de pornire al toaletei și solicitați reparații. Nu utilizați niciodată componente defecte, acest lucru putând provoca electrocutări sau incendiu.

2. Consultați certificatul de garanție

Acest produs este însoțit de un certificat de garanție. Asigurați-vă că ați citit cu atenție declarația privind garanția, care poate fi găsită pe certificatul de garanție furnizat cu acest produs. Păstrați dovada achiziției (chitanța primită de la reprezentantul GROHE) într-un loc ușor accesibil.

Perioada de garanție este de 5 ani de la data achiziției.

Citiți declarația privind garanția pentru a înțelege care componente sunt acoperite de garanție și care nu.

3. Solicitarea reparațiilor

DACĂ AVEȚI NELĂMURIRI, AȚI DESCOPERIȚI COMPONENTE LIPSĂ SAU DETERIORATE, NU CONTACTAȚI ȘI NU RETURNAȚI ACEST PRODUS ÎN MAGAZIN. CONTACTAȚI REPREZENTANTUL SERVICIULUI DE CLIENȚI LOCAL. VĂ STĂM LA DISPOZIȚIE PENTRU ORICE ÎNTREBĂRI SAU NELĂMURIRI PE CARE LE AVEȚI.

În timpul perioadei de garanție

Atunci când solicitați intervenții service în perioada garanției, păstrați la îndemână următoarele informații.

În afara perioadei de garanție

Dacă ați solicitat intervenții service în afara perioadei de garanție, costul intervenției service va fi suportat de proprietarul produsului. Costurile intervențiilor service includ taxa pentru service tehnic, cheltuieli cu deplasarea și costurile pieselor.

Informații solicitate

1. Informațiile dvs. de contact (de ex., nume, adresă, telefon)
2. Numărul de serie
(Consultați autocolantul de avertizare lipit pe spatele capacului.)
3. Data instalării
(Consultați certificatul de garanție.)
4. Motivul pentru care ați solicitat intervenția service

Contact

Reprezentant GROHE/Serviciu clienți GROHE

D
☎ +49 571 3989 333
impressum@grohe.de

A
☎ +43 1 68060
info-at@grohe.com

AUS
Argent Sydney
☎ +(02) 8394 5800
Argent Melbourne
☎ +(03) 9682 1231

B
☎ +32 16 230660
info.be@grohe.com

BG
☎ +359 2 9719959
grohe-bulgaria@grohe.com

CAU
☎ +99 412 497 09 74
info-az@grohe.com

CDN
☎ +1 888 6447643
info@grohe.ca

CH
☎ +41 448777300
info@grohe.ch

CN
☎ +86 21 63758878

CY
☎ +357 22 465200
info@grome.com

CZ
☎ +420 277 004 190
grohe-cz@grohe.com

DK
☎ +45 44 656800
grohe@grohe.dk

E
☎ +34 93 3368850
grohe@grohe.es

EST
☎ +372 6616354
grohe@grohe.ee

F
☎ +33 1 49972900
marketing-fr@grohe.com

FIN
☎ +358 10 8201100
teknocalor@teknocalor.fi

GB
☎ +44 871 200 3414
info-uk@grohe.com

GR
☎ +30 210 2712908
nsapountzis@ath.forthnet.gr

H
☎ +36 1 2388045
info-hu@grohe.com

HK
☎ +852 2969 7067
info@grohe.hk

I
☎ +39 2 959401
info-it@grohe.com

IND
☎ +91 124 4933000
customercare.in@grohe.com

IS
☎ +354 515 4000
jonst@byko.is

J
☎ +81 3 32989730
info@grohe.co.jp

KZ
☎ +7 727 311 07 39
info-cac@grohe.com

LT
☎ +372 6616354
grohe@grohe.ee

LV
☎ +372 6616354
grohe@grohe.ee

MAL
☎ +1 800 80 6570
info-singapore@grohe.com

N
☎ +47 22 072070
grohe@grohe.no

NL
☎ +31 79 3680133
vragen-nl@grohe.com

NZ
☎ +09/373 4324

P
☎ +351 234 529620
commercial-pt@grohe.com

PL
☎ +48 22 5432640
biuro@grohe.com.pl

RI
☎ +62 21 2358 4751
info-singapore@grohe.com

RO
☎ +40 21 2125050
info-ro@grohe.com

ROK
☎ +82 2 559 0790
info-singapore@grohe.com

RP
☎ +63 2 8041617

RUS
☎ +7 495 9819510
info@grohe.ru

S
☎ +46 771 141314
grohe@grohe.se

SGP
☎ +65 6 7385585
info-singapore@grohe.com

SK
☎ +420 277 004 190
grohe-cz@grohe.com

T
☎ +66 2610 3685
info-singapore@grohe.com

TR
☎ +90 216 441 23 70
GroheTurkey@grome.com

UA
☎ +38 44 5375273
info-ua@grohe.com

USA
☎ +1 800 4447643
us-customerservice@grohe.com

VN
☎ +84 8 5413 6840
info-singapore@grohe.com

AL BIH HR KS
ME MK SLO SRB
☎ +385 1 2911470
adria-hr@grohe.com

**Eastern Mediterranean,
Middle East - Africa
Area Sales Office:**
☎ +357 22 465200
info@grome.com

IR OM UAE YEM
☎ +971 4 3318070
grohedubai@grome.com

Far East Area Sales Office:
☎ +65 6311 3600
info@grohe.com.sg

简介

关于本手册

操作前阅读以下内容	1662
-----------------	------

控制装置和按钮

主件	1663
遥控器	1665

使用方法

常规使用

画面列表	1667
基本流程	1670
臀部清洗	1672
暖风烘干	1674
使用智能手机应用程序的操作	1675

设定

自动座椅/盖打开和关闭功能	1677
自动冲水功能（选项）	1678
除臭功能	1679
柔光灯功能	1680
按钮操作音	1681
停止按钮的LED设定	1682
更改语言	1683
恢复默认设定	1684

故障排除

所有功能

所有功能均不工作	1685
遥控器不工作	1686

清洗

不喷水	1687
喷水花费很长时间	1688
水不温暖	1689
水压过低	1690
喷嘴防护盖不稳定	1691
臀部清洗的方向错误	1692
座椅中发出汩汩声	1693

除臭

除臭风扇连续运转	1694
除臭风扇不工作	1695
除臭效果微弱	1696

自动冲水

座便器不自动冲水	1697
水流不畅或座便器不能完全冲掉	1698
座便器腔体堵塞	1699

烘干

烘干不工作	1700
风不热	1701
暖风突然停止	1702

自动座椅/盖打开和关闭功能

座椅盖关闭过快	1703
座椅和盖不能自动打开或关闭	1704
即使无人在座便器附近，座椅盖也会移动	1705
座椅盖保持打开	1706

智能手机应用程序

无法配对智能手机和座便器	1707
无法将智能手机连接到座便器	1708
无法连接到座便器，或使用应用程序操作座便器	1709

其他

座便器的下侧有水滴	1710
喷嘴防护盖不关闭	1711

清洁

清洁前

指导	1712
----------	------

清洁

座便器座椅、盖、盖板和遥控器（塑料件）	1713
拆下座椅盖进行清洁	1714
座便器腔体（陶瓷件）	1717
喷嘴防护盖/除臭过滤器	1718
喷嘴	1720

重要注意事项

关于Bluetooth®

使用Bluetooth®的注意事项	1722
-------------------------	------

售后服务

售后服务	1723
联系方式	1725

操作前阅读以下内容

为确保正确使用本产品，请在使用本产品前，仔细阅读本手册和印刷版“快速开始指南”。未遵守印刷版“快速开始指南”（随附）中所述的安全注意事项，会在某些情况下造成严重事故。这些条目对安全极其重要，应严格遵守。如果因不当使用而发生事故，GROHE对损坏概不负责。

主件

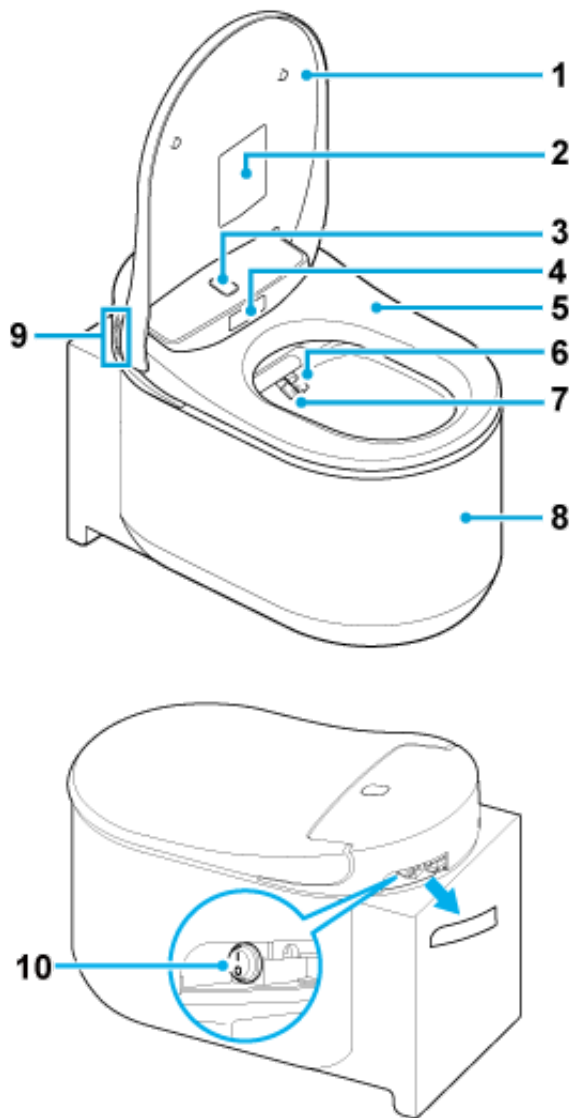



- 1 座便器座椅盖
- 2 警告标签
*请勿撕下此标签。
- 3 上部传感器
- 4 下部传感器
- 5 座便器座椅
- 6 喷嘴（后清洗）
- 7 喷嘴（前清洗）
- 8 座便器腔体

9 功能按钮

：前清洗（女性专用）

：后清洗

：喷射强度调节+

：喷射强度调节-

10 电源按钮

NOTE:

- 若要手动冲洗座便器，请按下墙壁上的冲水按钮。

遥控器

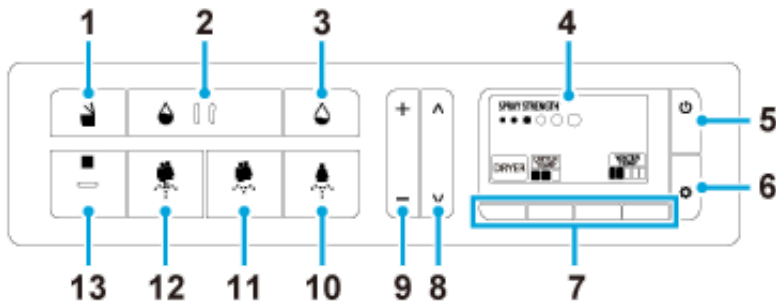

- 1 座便器座椅打开/关闭按钮
- 2 冲水（足量）按钮（选项）*
- 3 冲水（少量）按钮（选项）*
- 4 画面
- 5 电源/主菜单按钮
- 6 设定/下一步按钮
- 7 功能按钮
- 8 清洗部位调节按钮
- 9 喷射强度调节按钮
- 10 前清洗（女性专用）按钮
- 11 后清洗 - 柔和按钮
- 12 后清洗按钮
- 13 停止按钮

*只有GROHE水箱具有自动冲水功能时，才能使用冲水按钮。

NOTE:

- 当按下 （电源/主菜单）按钮关闭电源时，会显示电源关闭画面。
- 当30秒未操作时，画面将返回主菜单。此时，请从头开始操作。
- 当在低温环境中使用遥控器时，屏幕上可能会出现残像。这并非故障。当环境温度正常时，屏幕显示将返回正常状态。
- 屏幕偶尔可能会显示颠倒的黑白画面。这并非故障。

更换遥控器的电池

当画面上显示  指示灯或“Replace the battery.”信息时，请更换新电池。

1. 从遥控器中拆下螺钉和垫圈。

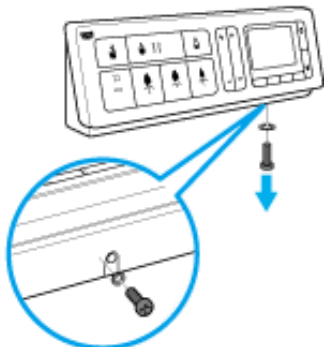

2. 将遥控器从支架中拿起。

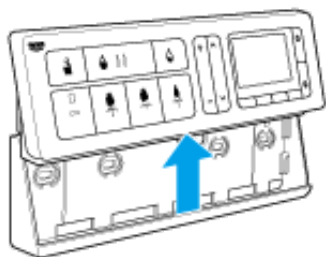

3. 拆下后盖并更换新电池（两节1.5-V AA碱性电池）。

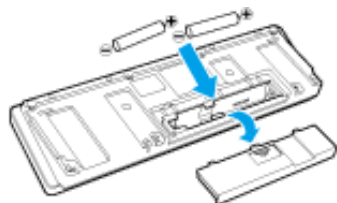

4. 安装后盖并将遥控器滑入其支架，然后用垫圈和螺钉固定。

NOTE:

- 更换电池时，不要触碰遥控器上的按钮。
- 取出电池时，画面上可能会出现竖线。这并非故障。将电池插入遥控器时，这些竖线将消失。

画面列表

主菜单

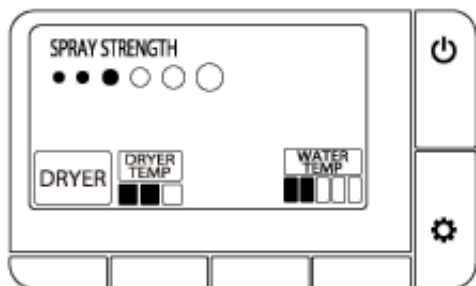

清洗时

后清洗

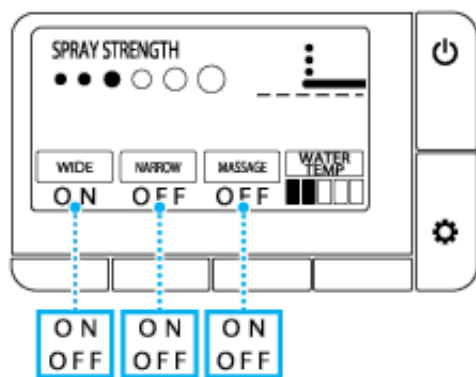

前清洗

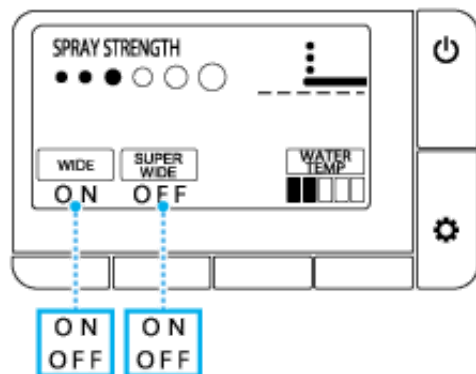

设定画面

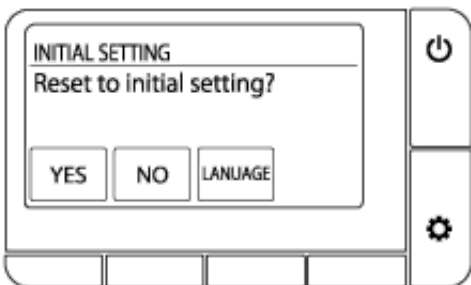
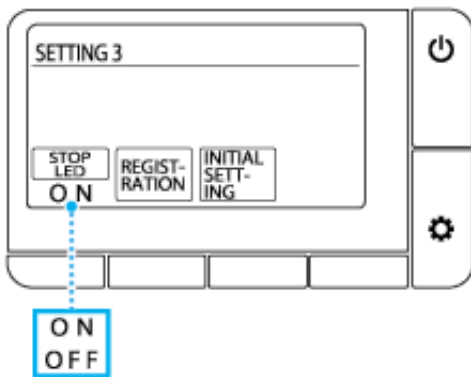
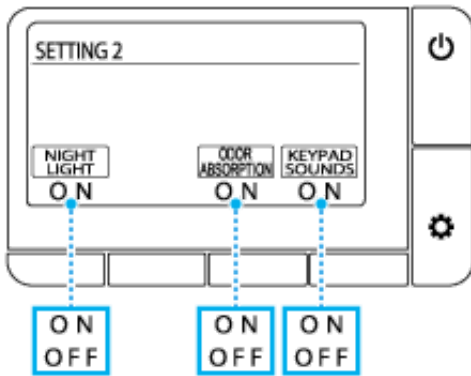
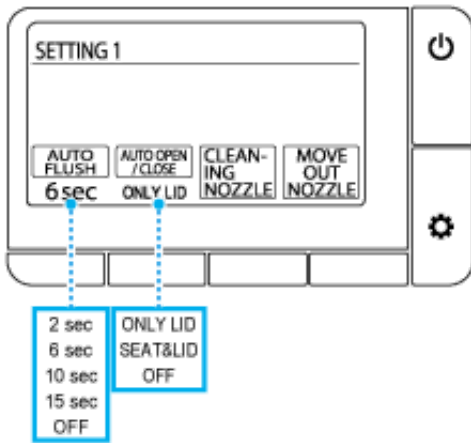

语言选择

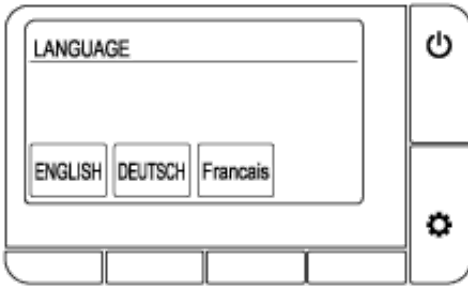

错误信息

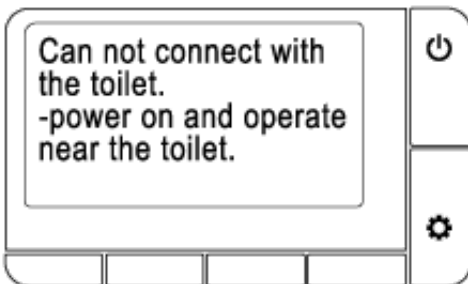
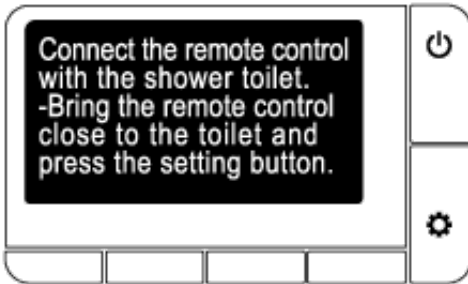
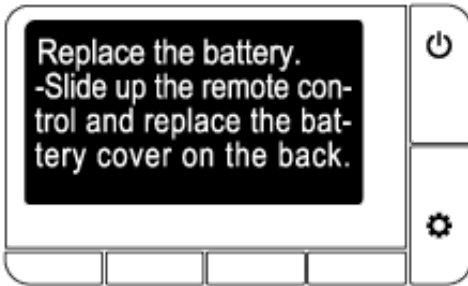
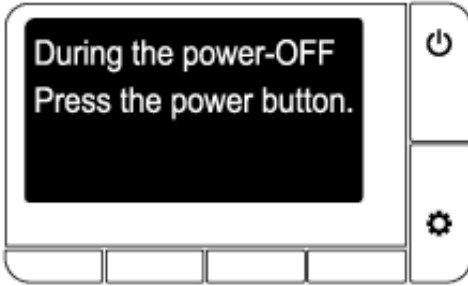





基本流程

1. 站在座便器前方。
座便器座椅盖自动打开。



NOTE:

- 按  (打开/关闭) 按钮，座椅打开。

2. 坐在座便器座椅上，除臭开始。
3. 按  (后清洗) 按钮、 (后清洗-柔和) 按钮或  (女性专用前清洗) 按钮清洗。

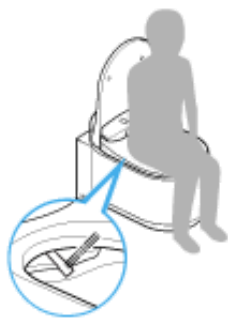



若要停止清洗，请按  (停止) 按钮。

4. 按[DRYER]指示灯下方的按钮，进行暖风烘干。若要停止烘干，请按  (停止) 按钮。





5. 从座便器上站起。
 - 自动冲水：自动开始冲水。

- 遥控冲水：按 （冲水/足量）按钮或 （冲水/少量）按钮。
- 手动冲水：按墙壁上的冲水按钮。



NOTE:

- 只有GROHE水箱具有自动冲水功能时，才能使用自动冲水功能。
- 只有安装了具有自动冲水功能的GROHE水箱时，才能使用遥控器的  /  按钮。

6. 离开座便器。

座便器座椅盖关闭。离开座便器约1分钟后，座便器座椅盖会自动关闭。

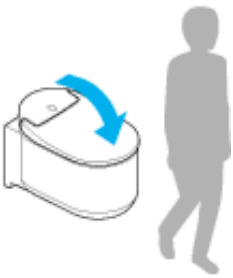

NOTE:

- 按 （打开/关闭）按钮，座椅关闭。

臀部清洗

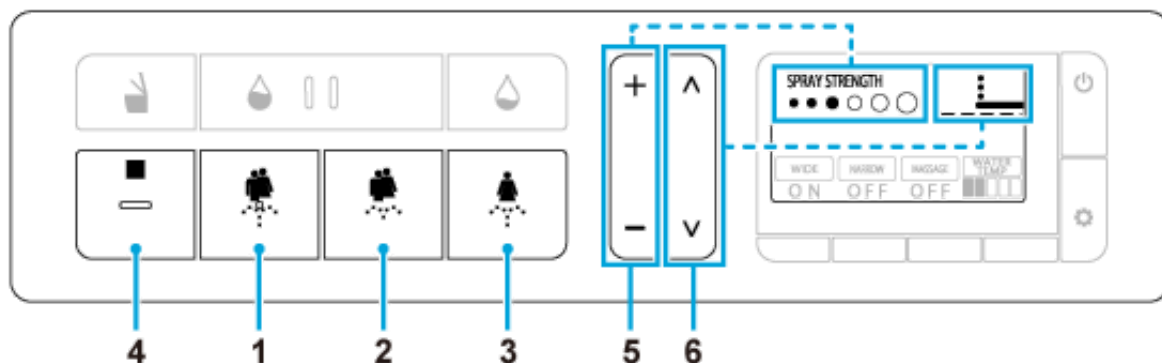

- 1 (后清洗) 按钮：清洗后部
- 2 (后清洗-柔和) 按钮：柔和清洗后部
- 3 (女性专用前清洗)：清洗前部
- 4 (停止) 按钮：停止清洗
- 5 喷射强度调节按钮 (+/-)：清洗时调节喷射压力 (6档)
- 6 清洗部位调节按钮 (^/∨)：清洗时调节清洗部位 (5档：默认/2档向前/2档向后)

其他操作

清洗时按下画面上指示灯下方的按钮。

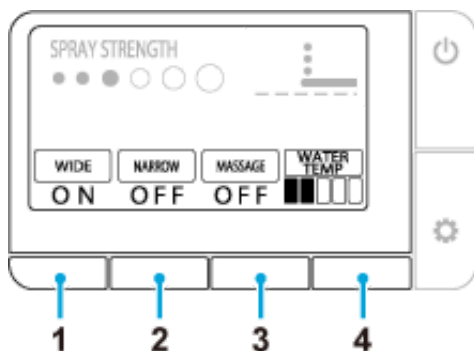

- 1 [WIDE] (): 来回移动喷嘴，广范围清洗
- 2 [SUPER WIDE] (): 清洗扩展范围
[NARROW] (): 小范围来回移动
- 3 [MASSAGE] (): 在两档按摩效果之间交替变换水压
- 4 [WATER TEMP] (): 调节水温 (6档：关闭 (水温)、低 (约28℃) 至高 (约40℃))

NOTE:

- 未坐在座便器座椅上时，清洗功能不会工作。
- 2分钟后，臀部清洗自动停止。但是，清洗期间使用按摩等类似功能时，此功能可最多延长至6分钟。
- 坐在座便器座椅上时，或者在清洗功能即将启动之前或之后，水将从喷嘴附近的位置喷出。这并非故障。
- 在冬季等情况下供水温度极低时，臀部清洗的水温可能会低于预期。
- 使用清洗功能时，为了减少水花喷溅，请靠后坐在座便器座椅上。
- 当座便器冲水时，臀部清洗停止。冲洗座便器时，无法使用臀部清洗。
- 避免长时间使用臀部清洗。请勿将此功能用于清洗直肠、阴道或尿道的内侧。
- 请勿将此功能用于刺激排便。此外，使用此功能时，请勿故意排便。
- 当私密部位疼痛或发炎时，请勿使用此功能。
- 当用户正在接受私密部位医疗时，使用此功能需遵医嘱。

暖风烘干



- 1 [DRYER]: 按下此指示灯下方的按钮使用烘干功能
- 2 [DRYER TEMP]: 在烘干功能运行期间, 按画面上此指示灯下方的按钮调节烘干温度
 - ■ □ 中 (约40 °C)
 - ■ ■ 高 (约55 °C)
 - □ □ 低 (室温)
- 3 ■ (停止): 停止烘干功能

NOTE:

- 如果画面上未显示[DRYER]指示灯, 请按 (电源/主菜单) 按钮。
- 当烘干功能停止时, 烘干温度将返回至初始设定。
- 约4分钟后, 烘干功能自动停止。

使用智能手机应用程序的操作

使用专用应用程序“SENSIA ARENA”，可以通过启用Bluetooth®的智能手机操作座便器。

安装应用程序

对于**Android OS**

从Google Play中搜索“SENSIA ARENA”并进行安装。



对于**iOS**

从App Store中搜索“SENSIA ARENA”并进行安装。



首次使用应用程序（初始设定）

1. 打开应用程序。
2. 将显示免责声明，以及如何使用此应用程序的说明。
请阅读并确认详细信息，并相应地轻触[Agree]和[Next]两次。
3. 打开智能手机的Bluetooth功能。

- 对于**Android OS**

当Bluetooth设备选择画面上出现Bluetooth连接请求信息时，允许智能手机与座便器连接。将出现座便器选择画面。

- 对于**iOS**

从设定中打开Bluetooth功能。

配对座便器与启用Bluetooth®的智能手机

1. 打开座便器座椅盖。
2. 将遥控器设定到主菜单，并同时按下[DRYER]和[WATER TEMP]下方的按钮2秒钟以上。
3. 在上述操作后1分钟内执行配对。

- 对于**Android OS**

1. 打开应用程序“SENSIA ARENA”并轻触首页画面。

当出现连接信息时，请稍等。

2. 当出现Bluetooth配对请求信息时，确认设备名称“Shower toilet”并配对。

对于某些型号的智能机，打开画面顶部的通知面板并轻触配对设定请求按钮。

- 对于**iOS**

1. 打开应用程序“SENSIA ARENA”并轻触首页画面。
当出现连接信息时，请稍等。
2. 当出现Bluetooth配对请求信息时，确认设备名称“Shower toilet”并配对。

配对完成时，座便器发出三声哔哔声。一旦配对完成，以后的连接将无需此步骤。

NOTE:

- 请小心不要将智能手机掉落到座便器腔体上。对于对智能手机造成的任何损坏，GROHE概不负责。
- GROHE不保证此功能在所有兼容Bluetooth连接的智能手机上均可用。
- 一次只能有1部智能手机连接到座便器。
- 座便器上最多可以存储7部智能手机配对信息。如果配对第8部智能手机，配对信息最早的智能手机必须重新配对。
- 当座便器连接到智能手机时，将禁用遥控器的清洗功能（喷射强度、清洗部位等）的操作。但是，可以操作 ■（停止）按钮停止清洗功能。
- 按 ■（停止）按钮可终止Bluetooth连接。
- 通过智能手机操作座便器时，请在卫生间内操作。此外，当他人正在使用座便器时，请勿使用您的智能手机进行操作。

使用此应用程序的条款

1. GROHE对于某些目标的精确性、实用性、完整性、适用性，以及此应用程序中包含的信息的安全性概不负责。
2. 除GROHE意图所致或重大疏忽之外，对于用户遭受因使用或无法使用此应用程序造成的任何形式的损坏，GROHE概不负责。
3. 客户同意自行承担使用此应用程序的相关责任，并且解决用户和第三方之间所产生纠纷的责任和义务均由用户承担，GROHE概不负责。
4. 如果用户通过此应用程序注册或提供的信息丢失，即使归因于GROHE，GROHE概不负责。
5. 如果用户在使用相关服务时产生纠纷或损坏，GROHE概不负责。GROHE对于此应用程序（包括功能、质量、操作连续性）以及存在或不存在第三方侵权的相关事项不提供任何形式的保证。

自动座椅/盖打开和关闭功能

您可以设定座便器座椅盖（或座便器座椅盖和座便器座椅）的自动打开/关闭功能。

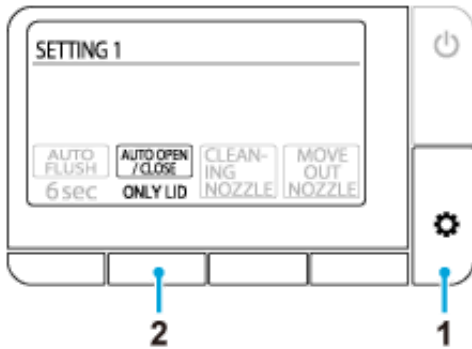

1. 反复按 （设定/下一步）按钮，直到出现[SETTING1]画面。
2. 反复按[AUTO OPEN/CLOSE]下方的按钮选择设定。
 [ONLY LID]: 自动打开/关闭座便器座椅（默认）
 [SEAT & LID]: 自动打开/关闭座便器座椅和座便器座椅盖
 [OFF]: 自动打开和关闭功能关闭

NOTE:

- 阳光直射和加热装置可能会导致传感器故障，并导致座便器座椅盖自动打开。
- 当手动打开或关闭座便器座椅盖时，请轻轻地打开或关闭。过度用力可能会损坏座便器座椅盖。
- 请勿手动阻碍、停止或以相反方向移动座便器座椅或盖。否则会损坏自动关闭功能或导致其故障。
- 当室温高于30°C时，传感器可能无法检测到用户。如果发生这种情况，请让卫生间通风以降低温度或更加靠近座便器。

自动冲水功能（选项）

*只有GROHE水箱具有自动冲水功能时，才能使用此功能。

默认情况下，用户从座便器上站起约6秒钟后，座便器将自动冲水。您也可以更改此冲水延迟设定。

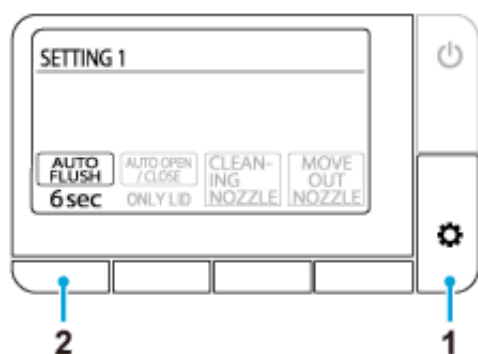

1. 反复按 （设定/下一步）按钮，直到出现[SETTING1]画面。

2. 反复按[AUTO FLUSH]下方的按钮选择设定。

[2 sec]: 2秒钟后冲水





[6 sec]: 6秒钟后冲水（默认）

[10 sec]: 10秒钟后冲水

[15 sec]: 15秒钟后冲水

[OFF]: 自动冲水功能关闭

NOTE:

- 如果到座便器的供水中断，请装满一桶水并小心倒入座便器腔体，手动冲洗座便器。如有必要，请重复操作。
- 如果使用过多厕纸，使用 （冲水/少量）按钮时，可能无法完全冲掉。在此情况下，请按 （冲水/足量）按钮。
- 可能无法连续冲水。如果发生这种情况，请在一段时间后按  /  按钮或墙壁上的冲水按钮，手动冲洗座便器。
- 当用户坐在座便器上少于10秒钟时，自动冲水功能不会激活。

除臭功能

当座便器座椅盖打开时，或者当用户坐在座便器座椅上时，除臭功能激活，当用户从座便器上站起约1分钟后，此功能自动停止。您可以设定除臭功能，从座便器腔体去除异味。

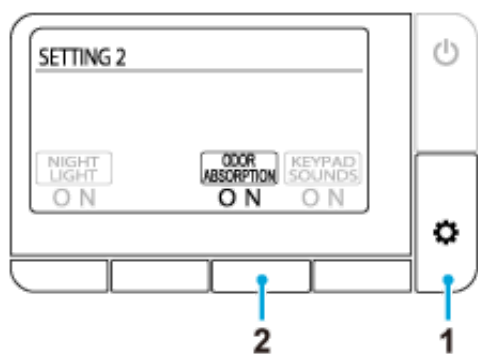

1. 反复按 （设定/下一步）按钮，直到出现[SETTING2]画面。
2. 反复按[ODOR ABSORPTION]下方的按钮选择设定。
 [ON]: 打开除臭功能（默认）
 [OFF]: 关闭除臭功能

柔光灯功能

当传感器检测到用户时，柔光将照亮腔体内侧。当用户离开座便器时，约1分钟后，灯光将自动熄灭。

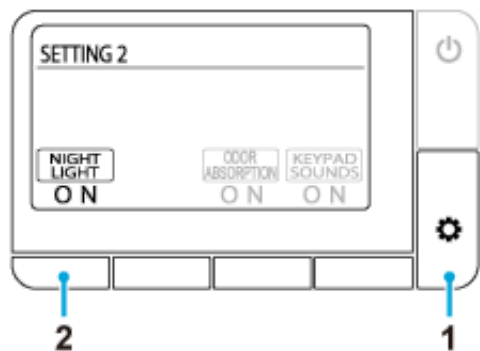

1. 反复按 （设定/下一步）按钮，直到出现[SETTING2]画面。
2. 反复按[NIGHT LIGHT]下方的按钮选择设定。
 [ON]: 柔光灯功能打开，且 （停止）按钮以橙色闪烁。（默认）
 [OFF]: 柔光灯功能关闭

按钮操作音

您可以打开或关闭遥控器的按钮操作音。

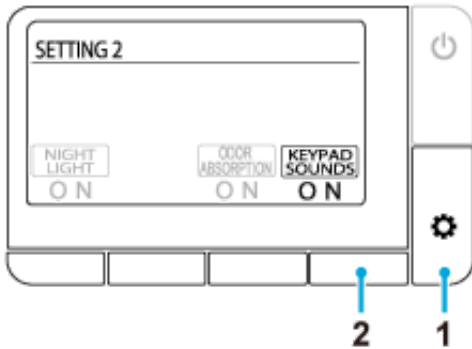

1. 反复按  （设定/下一步）按钮，直到出现[SETTING2]画面。
2. 反复按[KEYPAD SOUND]下方的按钮选择设定。
[ON]: 按钮操作音打开（默认）
[OFF]: 按钮操作音关闭

停止按钮的LED设定

柔光灯功能工作期间，可以打开或关闭 ■（停止）按钮的闪烁状态。



1. 反复按 （设定/下一步）按钮，直到出现[SETTING3]画面。

2. 反复按[STOP LED]下方的按钮选择设定。

[ON]: LED闪烁（默认）

[OFF]: LED熄灭

更改语言

您可以更改画面语言（英语/德语/法语）。

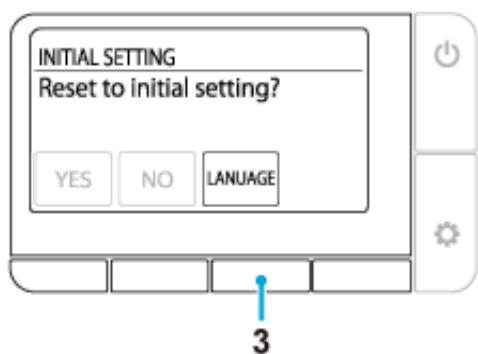
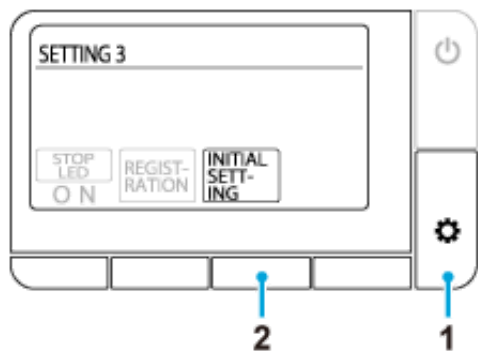

1. 反复按 （设定/下一步）按钮，直到出现[SETTING3]画面。
2. 按[INITIAL SETTING]下方的按钮。
3. 反复按[LANGUAGE]下方的按钮，然后选择所需语言。
[ENGLISH]: 英语（默认）
[DEUTSCH]: 德语
[Francais]: 法语

恢复默认设定

除语言设定之外，所有功能均可复位到出厂默认设定。

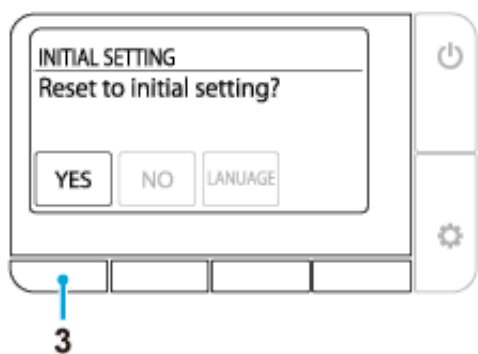
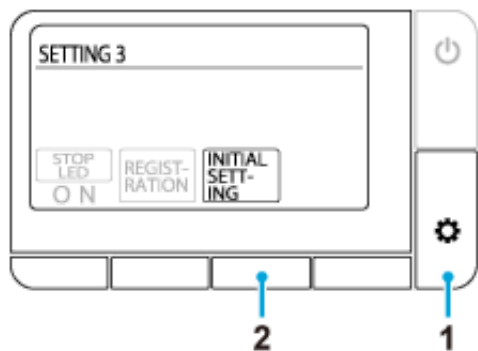

1. 反复按 （设定/下一步）按钮，直到出现[SETTING3]画面。
2. 按[INITIAL SETTING]下方的按钮。
3. 按[YES]下方的按钮。

所有功能均不工作

未供电。

🔗 检查是否有电源故障、断路器跳闸或其他可能的情况。

座便器电源关闭。

🔗 按下打开座便器的电源按钮。

出现短路。

🔗 关闭座便器的电源并申请维修。

电压非220-240 V。

🔗 关闭座便器的电源并申请维修。

遥控器不工作

遥控器关闭。

👉 按 （电源/主菜单）按钮打开电源。

电池电量耗尽（显示“*Replace the battery.*”信息）。

👉 [更换新电池。](#)

未正确插入电池。

👉 按照正确的方向插入电池。

金属物品靠近座椅装置或遥控器放置。

👉 移走金属物品。

座便器连接到智能手机。

👉 按 （停止）按钮终止Bluetooth连接。

使用的并非随附遥控器。

👉 如果使用的并非随附遥控器，则需要注册到座便器。有注册步骤，请参阅以下“遥控器未正确注册”。

遥控器未正确注册。

👉 按照以下步骤将遥控器注册到座便器。

1. 从遥控器支架中拆下螺钉和垫圈。
2. 将遥控器从支架中拿起，并将遥控器拿到座便器附近。
3. 按 （设定/下一步）按钮。
4. 按照画面上出现的信息操作。

不喷水

止水阀关闭。

🔧 止水阀位于水箱内。申请维修。

过滤器堵塞。

🔧 过滤器位于座便器腔体内。申请维修。

供水压力过低，或者水压设定为其最低水平。

🔧 按[喷射强度调节按钮的 +](#)。



下部传感器未检测到用户。

🔧 坐在座便器座椅上。或者改变坐姿。例如，靠后坐在座椅上。

用户的衣服难以检测。

🔧 允许传感器检测用户的皮肤。

座便器正在冲水。

🔧 这并非故障。冲水优先。座便器冲水后，再次按 （后清洗）、（后清洗-柔和）或 （前清洗（女性专用））按钮。

喷水花费很长时间

对座椅装置供水的温度过低。

🔗 这并非故障。在冬季等情况下水温极低时，由于需要准备喷射温水，可能需要比平常更长的时间才能喷水。

水不温暖

水温设在最低设定。

🔗 按 [\[WATER TEMP\]](#) 下方的按钮并将温度调节为适当的水平。

供水温度极低。

🔗 在冬季等情况下供水温度极低时，臀部清洗的水温可能会低于预期。

水压过低

水压设定设在最低水平。

🔗 [按喷射强度调节按钮的 +](#)。

喷嘴防护盖不稳定

清洁时清洁刷或其他工具碰到防护盖，且防护盖已掉落。

👉 正确安装喷嘴防护盖。

臀部清洗的方向错误

喷嘴头未对准正确位置。

🔄 正确对准喷嘴头。

座椅中发出汨汨声

停止喷水时，座椅中发出汨汨声。

🔗 这并非故障。这是座便器正常工作时电机产生的声音。只要能够正确调节水压和/或喷嘴位置，就没有问题。

除臭风扇连续运转

下部传感器脏污或弄湿。

👉 用潮湿的软布擦拭传感器。

除臭风扇不工作

[ODOR ABSORPTION]关闭。

🔗 将[ODOR ABSORPTION]设定为[ON]。

下部传感器脏污，或用户已经坐在座便器座椅上超过2小时。

🔗 传感器可能误检测。用潮湿的软布擦拭传感器。除臭风扇在连续工作2小时后将自动停止。

除臭效果微弱

除臭药盒上的脏污可能会导致除臭效果不够。

🔗 如果异味明显，[清洁除臭药盒](#)。

除臭药盒是否达到其使用寿命？

🔗 更换除臭药盒。有关拆卸和重新安装药盒的信息，请参阅[清洁除臭过滤器](#)中所述的方法。

座便器不自动冲水

[[AUTO FLUSH](#)] 设定为 [[OFF](#)]。



🔗 将 [[AUTO FLUSH](#)] 设定为 [[OFF](#)] 以外的选项。

安装具有自动冲水功能的 **GROHE** 水箱以外的供水箱。

🔗 只有 GROHE 水箱具有自动冲水功能时，才能使用此功能。

水流不畅或座便器不能完全冲掉

使用过多厕纸。

🔗 如果使用过多厕纸，使用 （冲水/少量）按钮时，可能无法完全冲掉。在此情况下，请按 （冲水/足量）按钮。

🔗 请注意，一次足量冲水可冲去的厕纸长度约为5 m。

座便器腔体堵塞

使用过多厕纸。

🔗 将[AUTO FLUSH]设定为[OFF]，然后清除座便器中的堵塞。

*清除堵塞过程中座便器可能会自动冲水，并且座便器腔体内的水可能会溢流。

烘干不工作

下部传感器未检测到用户。

🔗 坐在座便器座椅上。或者改变坐姿。例如，靠后坐在座椅上。

用户的衣服难以检测。

🔗 允许传感器检测用户的皮肤。

风不热

[DRYER TEMP] 设定过低。

🔗 按 *[DRYER TEMP]* 指示灯下方的按钮调节温度。



暖风突然停止

烘干功能已使用4分钟。

🔗 再次按 **DRYER** 指示灯下方的按钮。

座椅盖关闭过快

自动关闭期间向下按座椅盖。

🔁 按下  (打开/关闭) 按钮。如果通过按下  (打开/关闭) 按钮无法打开或关闭座椅，请关闭座便器的电源并申请维修。

座椅和盖不能自动打开或关闭

[AUTO OPEN/CLOSE] 设定为 [OFF]。

🔗 将 [AUTO OPEN/CLOSE] 设定为 [ONLY LID] 或 [SEAT & LID]。

未正确组装座便器座椅盖。

🔗 正确组装座便器 [座椅盖](#)。

上部传感器被阻挡或脏污。

🔗 清洁传感器，或清除任何可能会阻挡传感器的物品。

即使无人在座便器附近，座椅盖也会移动

上部传感器受到阳光直射。

🔗 请勿使传感器受到阳光直射。

上部传感器被阻挡或脏污。

🔗 清洁传感器，或清除任何可能会阻挡传感器的物品。

座椅盖保持打开

上部传感器被阻挡或脏污。

🔧 清洁传感器，或清除任何可能会阻挡传感器的物品。

无法配对智能手机和座便器

座便器已连接其他智能手机。

按 （停止）按钮终止当前Bluetooth连接。然后重启应用程序并重新执行配对。

无法将智能手机连接到座便器

金属物品靠近座椅装置放置。

👉 移走金属物品。

在应用程序上选择了其他座便器。

👉 将智能手机连接到座便器时，确认听到三声哔哔声。

无法连接到座便器，或使用应用程序操作座便器

未在座便器上注册配对信息。

🔗 以下情况请重新配对：首次使用应用程序时、已更换新的智能手机时、在不同座便器上使用应用程序。

已更换新的智能手机。

🔗 下载并安装应用程序并重新执行配对。请注意，无法恢复使用之前手机存储的数据。

座便器已连接其他智能手机。

🔗 按 ■（停止）按钮终止当前Bluetooth连接。然后重启应用程序并重新执行配对。

座便器座椅盖关闭。

🔗 打开座便器座椅盖并重启应用程序。

配对超过8部智能手机。

🔗 如果配对超过8部智能手机，配对信息最早的智能手机必须重新配对。

智能手机的Bluetooth功能关闭。

🔗 打开智能手机的Bluetooth功能。

座便器的下侧有水滴

湿度高，形成冷凝。

🔗经常擦去水滴。此外，使卫生间充分通风。

喷嘴防护盖不关闭

🔗 这并非故障。除臭期间，喷嘴防护盖保持打开。

指导

在本章节中，GROHE提供有关清洁本产品的基本指导。请注意，有些清洁产品不应使用。

作为基本规则，GROHE建议对本产品使用液态通用清洁剂。

清洁工具

软布：使用剪为合适大小的旧毛巾、T恤衫等。

👉用于座便器座椅、盖、座便器

海绵：使用柔软的泡沫海绵。

👉用于喷嘴头

座便器刷（非研磨性）：使用软毛刷。

👉用于座便器腔体

橡胶手套：用于防止双手皮肤粗糙。

翻折手套边缘以防进入水和清洁剂。

清洁剂

中性座便器清洁剂/非研磨性清洁剂：去除座便器腔体中发黄和/或发黑的污垢。

👉陶瓷件

NOTE:

- 座便器腔体由称为AQUA CERAMIC的材料制成。若要最优化AQUA CERAMIC的效果，请勿使用以下清洁剂和工具。
 - “含氯类”碱性清洁剂
 - 研磨性清洁剂
 - 研磨性刷子



- 清洁座便器时，将[\[AUTO FLUSH\]](#)和 [\[AUTO OPEN/CLOSE\]](#)设定为[OFF]，以避免误检测。

座便器座椅、盖、盖板和遥控器（塑料件）

蘸湿软布并擦拭表面。



GROHE 建议经常清洁座便器，以防脏污积聚在座便器表面。

用湿布擦拭还可防止静电，静电会吸附灰尘颗粒，从而产生发黑的污垢。

NOTE:

- 请勿使用干布或厕纸擦拭表面，否则可能会造成刮痕。
- 清洁遥控器时，请关闭座便器的电源，以避免误检测。

拆下座椅盖进行清洁

可轻松拆下座椅盖。当清洁通常隐蔽的铰链或清洁整个座椅盖时，此操作很有用。

拆下座便器座椅盖

1. 按下座便器上的电源按钮，关闭座便器的电源。
2. 打开座椅盖。

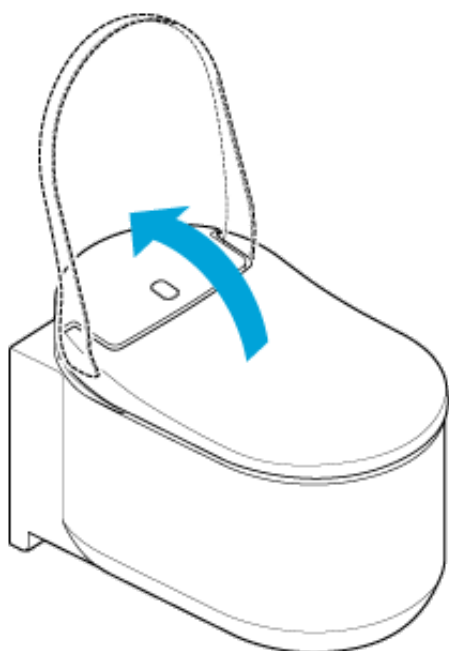

3. 向上滑动座椅盖两侧的锁。

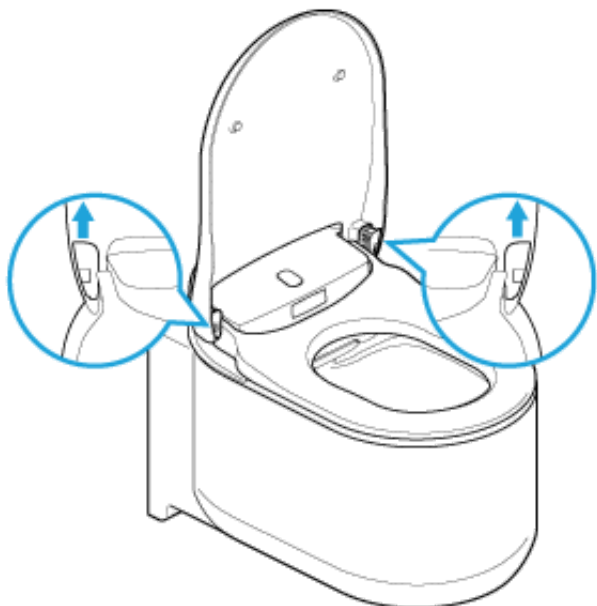

4. 关闭座椅盖。

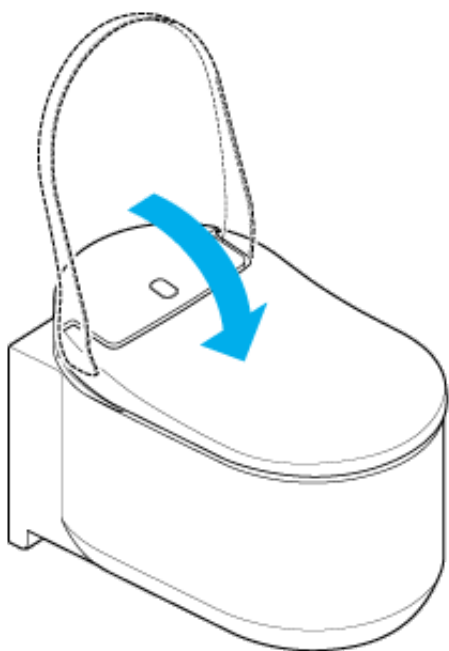

5. 双手提起座椅盖。

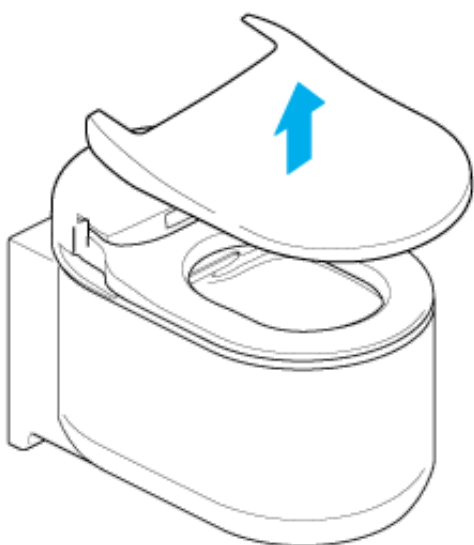

组装座便器座椅盖

1. 将座椅盖放在座便器上。

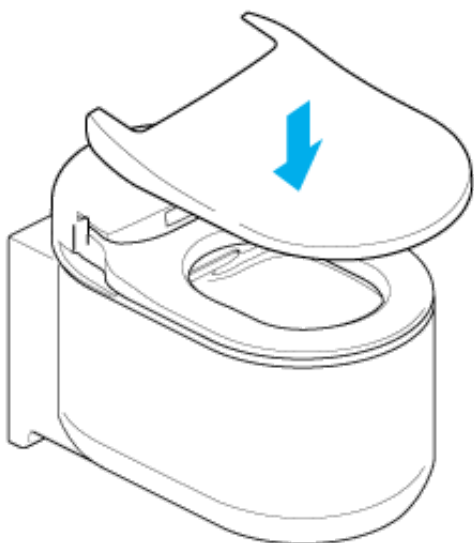

2. 打开座椅盖。

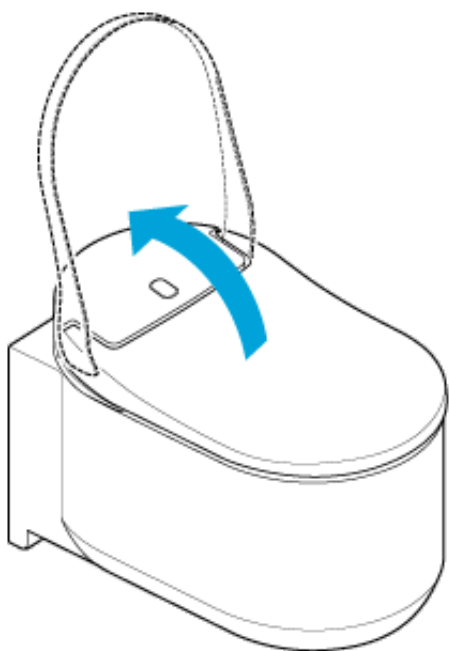

3. 向下滑动锁。

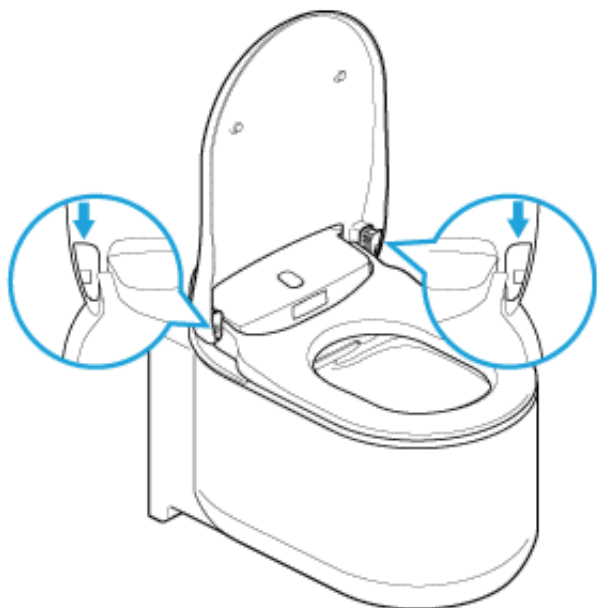

4. 按下座便器上的电源按钮，打开座便器的电源。

NOTE:

- 拆卸座便器座椅盖时，请关闭座便器的电源。否则可能会对座便器座椅装置的内部零件造成损坏。
- 请勿对座椅盖用力过大，否则可能会将其损坏。
- 请勿在座椅盖拆下的情况下打开座便器座椅，否则可能会导致座便器座椅刮伤或损坏。
- 请勿在座椅盖拆下的情况下使用座便器。

座便器腔体（陶瓷件）

座便器腔体由称为AQUA CERAMIC的材料制成。

- 使用蘸有中性洗涤剂的软刷或海绵，用水或温水清洁腔体。

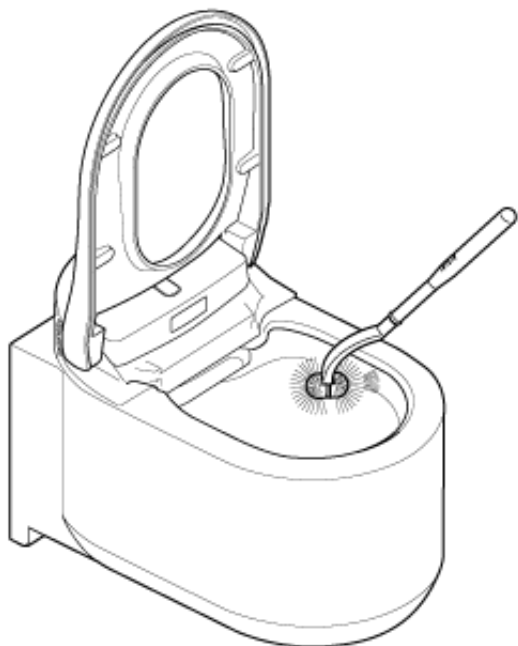

NOTE:

- 请勿使用含氯清洁剂，酸性清洁剂或消毒剂，否则蒸发气体可能会损坏本产品或导致故障。
- 请勿使用热水，否则可能会损坏座便器。
- 请勿使用研磨性刷子或清洁剂，否则将降低超洁净表面的效果。

喷嘴防护盖/除臭过滤器

清洁喷嘴防护盖

NOTE:

- 避免用干布或厕纸擦拭，否则可能会造成刮痕。
- 避免使用研磨性刷子或清洁剂。
- 请注意，喷嘴防护盖有顶部和底部。
- 请勿对喷嘴防护盖用力过大，否则可能会将其损坏。

喷嘴防护盖可拆卸，易于清洁。请参见下图。

1. 按照“[手动清洁喷嘴](#)”的步骤打开喷嘴防护盖。
2. 拆下喷嘴防护盖。

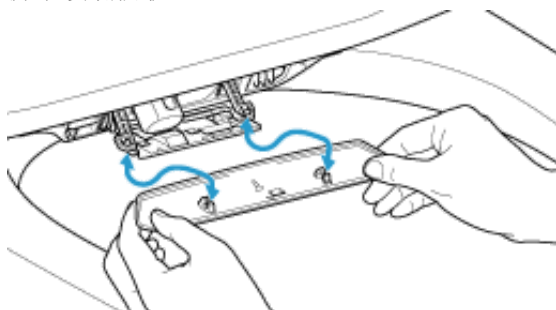

3. 用软布清洁喷嘴防护盖。
4. 安装喷嘴防护盖，直到听到咔嗒声。
5. 按照“[手动清洁喷嘴](#)”的步骤关闭喷嘴防护盖。

清洁除臭过滤器

1. 按照“[手动清洁喷嘴](#)”的步骤打开喷嘴防护盖。
2. 拉出除臭过滤器。

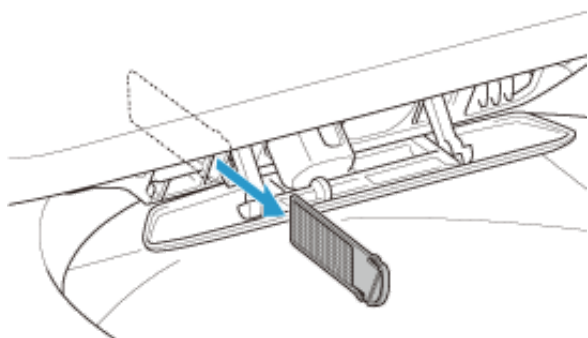

3. 用自来水清洗除臭过滤器。

4. 使除臭过滤器变干，并将其推入插槽。

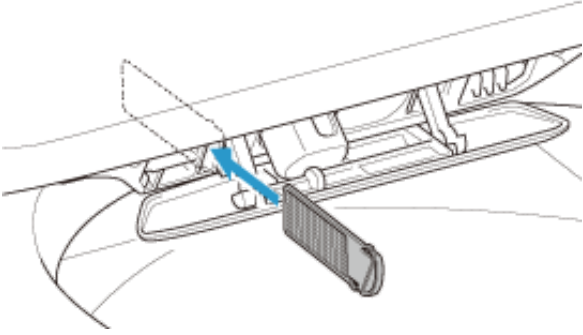

5. 按照“[手动清洁喷嘴](#)”的步骤关闭喷嘴防护盖。

喷嘴

通过遥控器清洁喷嘴

若要在使用座便器（坐在座椅上）的同时通过遥控器清洁喷嘴，请按照以下步骤操作。

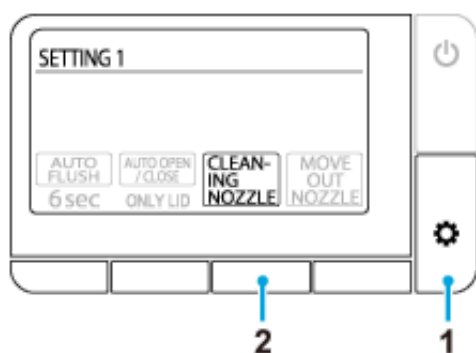

1. 反复按 （设定/下一步）按钮，直到出现[SETTING1]画面。
2. 按[CLEANING NOZZLE]下方的按钮。
喷嘴保持缩回在主体内部，清洁约15秒钟。

手动清洁喷嘴

您可以手动清洁喷嘴（例如，使用海绵轻擦这些部件以清除污渍等）。按照以下步骤伸开喷嘴进行清洁。

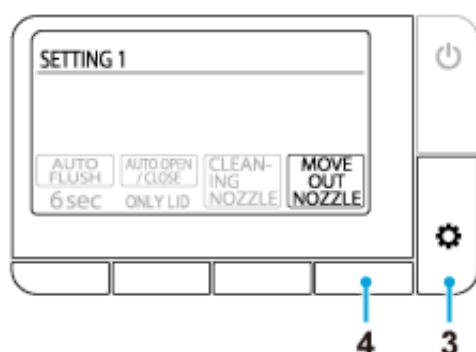

1. 将[AUTO FLUSH]和 [AUTO OPEN/CLOSE]设定为[OFF]禁用这些功能。
2. 提起座椅盖和座椅。
3. 反复按 （设定/下一步）按钮，直到出现[SETTING1]画面。
4. 按[MOVE OUT NOZZLE]下方的按钮。
每按一次此按钮，座便器装置按照以下顺序工作。此外，在此状态下，臀部清洗不会工作。
第一次按：后清洗喷嘴伸出
第二次按：后清洗喷嘴缩回后，前清洗喷嘴伸出
第三次按：前清洗喷嘴缩回后，喷嘴防护盖打开

第四次按：喷嘴防护盖关闭

5. 清洁喷嘴。

6. 返回[\[AUTO FLUSH\]](#)和 [\[AUTO OPEN/CLOSE\]](#)的设定。

NOTE:

- 请勿对喷嘴用力过大，否则可能造成故障。
- 请勿拉动或按压喷嘴。否则喷嘴将不会缩回，并且可能会发生故障。
如果不慎拉动或按压喷嘴，请按下座便器的电源按钮关闭座便器电源，然后在10秒钟后打开电源。
- 请勿用牙刷清洁喷嘴。

使用Bluetooth®的注意事项

使座椅装置和遥控器远离发出无线电波的设备

使座椅装置和遥控器尽量远离以下设备，以防止无线电波干扰造成的不利影响。

- 微波炉
- 无线LAN设备
- Bluetooth®兼容设备，智能手机除外
- 靠近以2.4 GHz带宽发射无线电波的其他设备（数字无绳电话、无线音频设备、游戏机、PC外围设备等）
- 如果您装有植入型心律转复除颤器（心脏起搏器），请使遥控器与移植物之间保持至少22 cm。

售后服务

1. 申请专业维修之前

如果按照“[故障排除](#)”上的步骤无法解决问题，请联系GROHE，了解更多说明。在以下情况中，也请联系GROHE。

- 如果您遇到本手册中未说明的其他问题。
- 如果电源线损坏。
- 电源线过热。

如果对以上情况置之不理，可能会发生意外事故。务必咨询GROHE。

NOTE:

- 切勿拆卸或改装本产品，否则可能会导致触电、火灾和/或人身伤害。此外，拆卸本产品将不属于保修范围。
- 如果从座椅装置或供水系统漏水，请按座便器上的电源按钮关闭座便器的电源，否则可能会导致触电、火灾或地面积水。
- 如果座椅装置或电源线损坏（出现异响、异味、烟雾、高温、破裂或漏水），请立即按座便器上的电源按钮关闭座便器的电源，并申请修理部件。切勿使用任何有缺陷的部件，否则可能会造成触电或火灾。

2. 请阅读保修卡

本产品随附保修卡。确保通读本产品随附保修卡中的保修说明。请将购买凭证存放在易于拿取的地方（特别是来自GROHE经销商的销售发票）。

保修期是从购买之日起5年。

请阅读保修说明了解哪些项目属于保修范围，哪些项目不属于保修范围。

3. 申请维修

如果您有任何问题，或部件损坏或丢失，请勿联系商店或将本产品退回商店。请联系当地客户服务代表，我们会处理您遇到的任何问题或故障。

保修期内

申请保修服务时，请提供以下信息。

超过保修期

如果超过保修期申请服务，维修费用由产品所有者承担。维修费用包括技术维修费、交通费和零件费。

需要询问的详细信息

1.联系信息（例如：姓名、地址、电话）

2.序列号

（参见座椅盖背面的警告标签。）

3.安装日期

（参见保修卡。）

4.申请维修的原因

联系方式

GROHE经销商/GRHOE客户服务

D ☎ +49 571 3989 333 impressum@grohe.de	EST ☎ +372 6616354 grohe@grohe.ee	LV ☎ +372 6616354 grohe@grohe.ee	SK ☎ +420 277 004 190 grohe-cz@grohe.com
A ☎ +43 1 68060 info-at@grohe.com	F ☎ +33 1 49972900 marketing-fr@grohe.com	MAL ☎ +1 800 80 6570 info-singapore@grohe.com	T ☎ +66 2610 3685 info-singapore@grohe.com
AUS Argent Sydney ☎ +(02) 8394 5800 Argent Melbourne ☎ +(03) 9682 1231	FIN ☎ +358 10 8201100 teknocalor@teknocalor.fi	N ☎ +47 22 072070 grohe@grohe.no	TR ☎ +90 216 441 23 70 GroheTurkey@grome.com
B ☎ +32 16 230660 info.be@grohe.com	GB ☎ +44 871 200 3414 info-uk@grohe.com	NL ☎ +31 79 3680133 vragen-nl@grohe.com	UA ☎ +38 44 5375273 info-ua@grohe.com
BG ☎ +359 2 9719959 grohe-bulgaria@grohe.com	GR ☎ +30 210 2712908 nsapountzis@ath.forthnet.gr	NZ ☎ +09/373 4324	USA ☎ +1 800 4447643 us-customerservice@grohe.com
CAU ☎ +99 412 497 09 74 info-az@grohe.com	H ☎ +36 1 2388045 info-hu@grohe.com	P ☎ +351 234 529620 commercial-pt@grohe.com	VN ☎ +84 8 5413 6840 info-singapore@grohe.com
CDN ☎ +1 888 6447643 info@grohe.ca	HK ☎ +852 2969 7067 info@grohe.hk	PL ☎ +48 22 5432640 biuro@grohe.com.pl	AL BIH HR KS ME MK SLO SRB ☎ +385 1 2911470 adria-hr@grohe.com
CH ☎ +41 448777300 info@grohe.ch	I ☎ +39 2 959401 info-it@grohe.com	RI ☎ +62 21 2358 4751 info-singapore@grohe.com	Eastern Mediterranean, Middle East - Africa Area Sales Office: ☎ +357 22 465200 info@grome.com
CN ☎ +86 21 63758878	IND ☎ +91 124 4933000 customercare.in@grohe.com	RO ☎ +40 21 2125050 info-ro@grohe.com	IR OM UAE YEM ☎ +971 4 3318070 grohedubai@grome.com
CY ☎ +357 22 465200 info@grome.com	IS ☎ +354 515 4000 jonst@byko.is	ROK ☎ +82 2 559 0790 info-singapore@grohe.com	Far East Area Sales Office: ☎ +65 6311 3600 info@grohe.com.sg
CZ ☎ +420 277 004 190 grohe-cz@grohe.com	J ☎ +81 3 32989730 info@grohe.co.jp	RP ☎ +63 2 8041617	
DK ☎ +45 44 656800 grohe@grohe.dk	KZ ☎ +7 727 311 07 39 info-cac@grohe.com	RUS ☎ +7 495 9819510 info@grohe.ru	
E ☎ +34 93 3368850 grohe@grohe.es	LT ☎ +372 6616354 grohe@grohe.ee	S ☎ +46 771 141314 grohe@grohe.se	
		SGP ☎ +65 6 7385585 info-singapore@grohe.com	

Вступ

Про цей посібник

Ознайомтесь перед використанням	1728
---------------------------------------	------

Кнопки та управління

Основний блок	1729
Пульт дистанційного керування	1731

Спосіб використання

Загальне використання

Перелік зображень на екрані	1733
Порядок дій	1736
Використання функції обмивання	1738
Сушіння теплим повітрям	1740
Керування за допомогою програми для смартфона	1741

Налаштування

Функція автоматичного відкриття та закриття сидіння або кришки	1743
Функція автоматичного змивання (додаткова)	1744
Функція поглинання запаху	1745
Функція нічного освітлення	1746
Звук кнопок	1747
Налаштування світлодіодного підсвічування кнопки стоп	1748
Зміна мови	1749
Відновлення заводських налаштувань	1750

Виправлення неполадок

Усі функції

Жодна функція не працює	1751
Не працює пульт дистанційного керування	1752

Обмивання

Вода не розпилюється	1753
Розпилення води відбувається із затримкою	1754
Вода холодна	1755
Тиск води занадто низький	1756
Стулка насадки працює нестабільно	1757
Неправильний напрямок обмивання	1758
З-під сидіння чути булькотіння	1759

Поглинання запаху

Вентилятор поглинання запаху працює безперервно	1760
Вентилятор поглинання запаху не працює	1761
Слабкий ефект поглинання запаху	1762

Автоматичне змивання

Унітаз не змивається автоматично	1763
Слабкий потік води або неповне змивання	1764
Унітаз засмітився	1765

Сушарка

Не працює сушарка	1766
Повітря холодне	1767
Потік теплого повітря раптово припиняється	1768

Функція автоматичного відкриття та закриття сидіння або кришки

Кришка сидіння закривається занадто швидко	1769
Сидіння і кришка не відкриваються або не закриваються автоматично	1770
Кришка сидіння рухається навіть коли нікого немає біля унітаза	1771
Кришка сидіння не закривається	1772

Програма для смартфона

Неможливо підключити смартфон до унітаза	1773
Неможливо підключити смартфон до унітаза	1774
Неможливо підключити смартфон до унітаза або неможливо керувати унітазом за допомогою програми	1775

Різне

Краплі води знизу унітаза.....	1776
Стулка насадки не зачиняється.....	1777

Чищення

Перед чищенням

Рекомендації	1778
--------------------	------

Чищення

Сидіння унітаза, кришки та пульт дистанційного керування (пластикові деталі)	1779
Знімання кришки для чищення	1780
Унітаз (керамічні елементи)	1783
Стулка насадки / фільтр поглинання запахів.....	1784
Насадка	1786

Важлива інформація

Про функцію Bluetooth®

Застереження щодо використання Bluetooth®.....	1788
--	------

Післяпродажне обслуговування

Післяпродажне обслуговування	1789
Контактні дані.....	1791

Ознайомтесь перед використанням

Для забезпечення належного використання цього виробу уважно ознайомтесь із цією інструкцією та друкованим КОРОТКИМ КЕРІВНИЦТВОМ перед його використанням.

Недотримання правил техніки безпеки, зазначених у друкованому КОРОТКОМУ КЕРІВНИЦТВІ (додається), може призвести до серйозних аварій за деяких умов.

Кожна вимога має надзвичайно важливе значення для безпеки і тому має суворо дотримуватись.

У випадку, якщо нещасний випадок відбувається в результаті неправильного використання, GROHE не несе жодної відповідальності за збитки.

ОСНОВНИЙ БЛОК

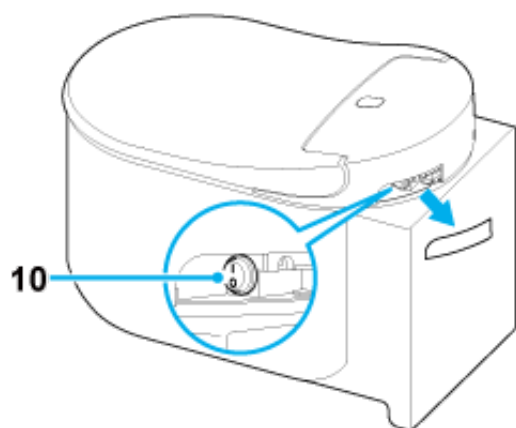
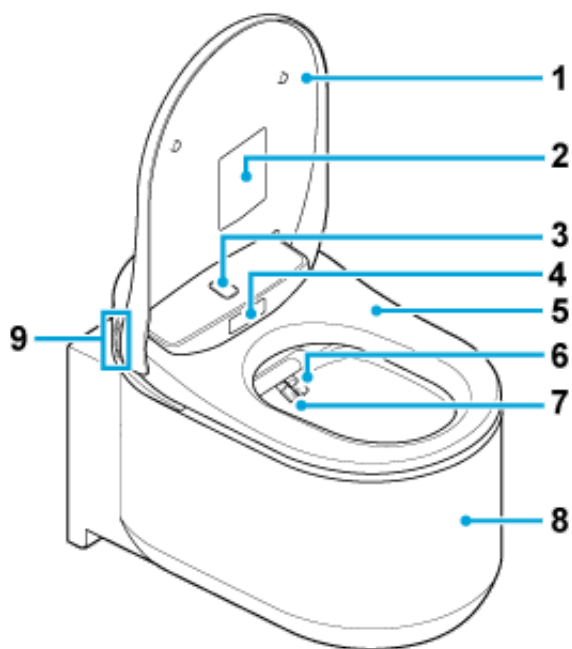



- 1 Кришка сидіння унітазу
- 2 Наклейка із застереженням
*Не знімайте цю наклейку.
- 3 Верхній датчик виявлення тіла
- 4 Нижній датчик виявлення тіла
- 5 Сидіння унітазу
- 6 Насадка (для заднього обмивання)
- 7 Насадка (для переднього обмивання)
- 8 Унітаз

9 Функціональні кнопки

 : переднє обмивання (для жінок)

 : заднє обмивання

 : регулювання сили розпилення. +

 : регулювання сили розпилення. –

10 Кнопка живлення

NOTE:

- Щоб спустити воду вручну, натисніть кнопку змивання на стіні.

Пульт дистанційного керування

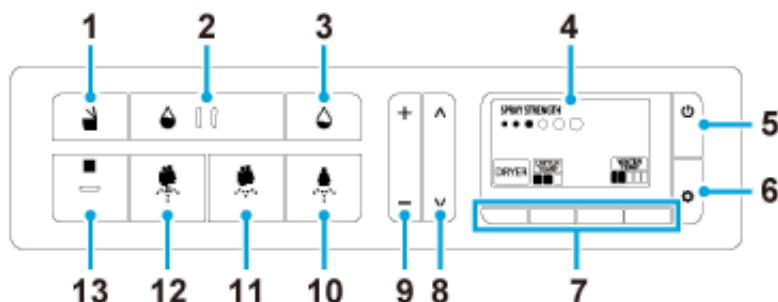

- 1 Кнопка відкриття/закриття сидіння унітаза
- 2 Кнопка змивання (повного) (додаткова функція)*
- 3 Кнопка змивання (часткового) (додаткова функція)*
- 4 Екран
- 5 Кнопка живлення / переходу в головне меню
- 6 Кнопка «Встановити» / «Наступний»
- 7 Функціональні кнопки
- 8 Кнопки регулювання положення насадки
- 9 Кнопки регулювання сили розпилення
- 10 Кнопка переднього обмивання (для жінок)
- 11 Кнопка м'якого заднього обмивання
- 12 Кнопка заднього обмивання
- 13 Кнопка зупинки

*Кнопки змивання працюють тільки тоді, коли бачок GROHE оснащений функцією автоматичного змивання.

NOTE:

- «Екран вимкнення живлення» відображається, коли живлення вимикається натисканням кнопки (живлення / головне меню).
- У разі бездіяльності протягом 30 секунд, екран повернеться до головного меню. У цьому випадку необхідно розпочати з самого початку.
- На екрані може з'явитись залишкове зображення, якщо пульт дистанційного керування використовується в умовах низької температури навколишнього середовища. Це не є ознакою несправності. Дисплей повернеться до нормального стану, коли температура навколишнього

середовища стане нормальною.

- Іноді на екрані може відображатись інвертований чорно-білий екран. Це не є ознакою несправності.

Заміна батарейок пульта дистанційного керування

Замініть батарейки на нові, якщо  на екрані з'являється індикатор або повідомлення «Замініть батарейки».

1. Відкрутіть і вийміть гвинт і шайбу з пульта дистанційного керування.

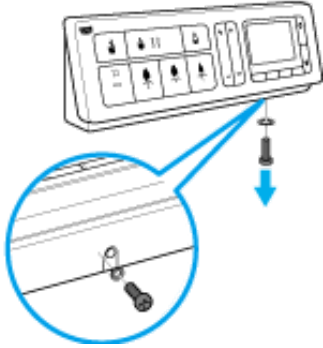

2. Вийміть пульт дистанційного керування з тримача.

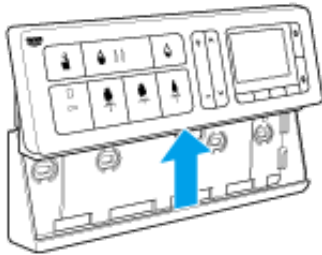

3. Зніміть задню кришку і замініть батарейки на нові (дві лужні батарейки типу AA напругою 1,5 В).

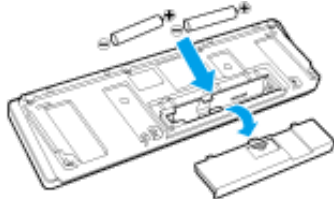

4. Встановіть задню кришку і вставте пульт дистанційного керування в тримач, після цього закріпіть його за допомогою шайби і гвинта.

NOTE:

- Не натискайте кнопки на пульті дистанційного управління під час заміни батарейок.
- Якщо вийняти батарейки, на екрані можуть з'явитись вертикальні лінії. Це не є ознакою несправності. Ці вертикальні лінії зникнуть, якщо в пульт дистанційного керування вставити батарейки.

Перелік зображень на екрані

Головне меню

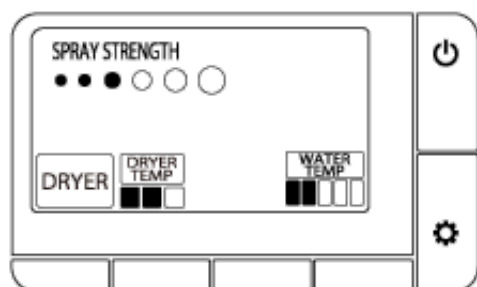

Під час миття

Заднє обмивання

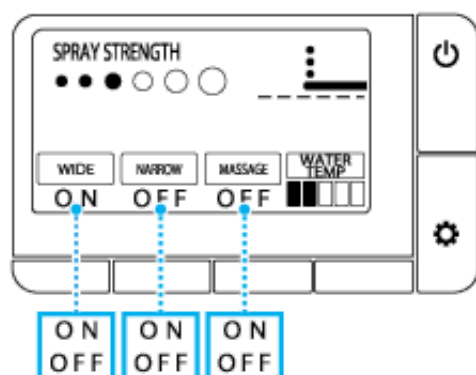

Переднє обмивання

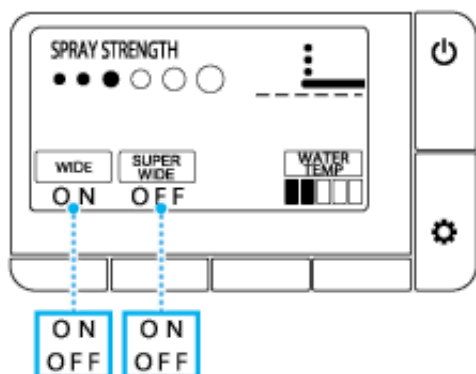

Екран налаштувань

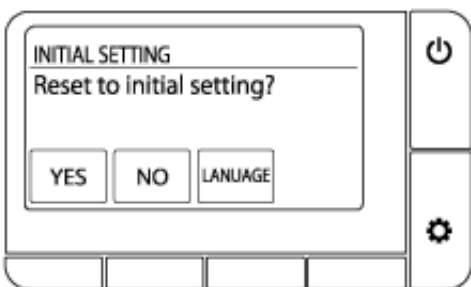
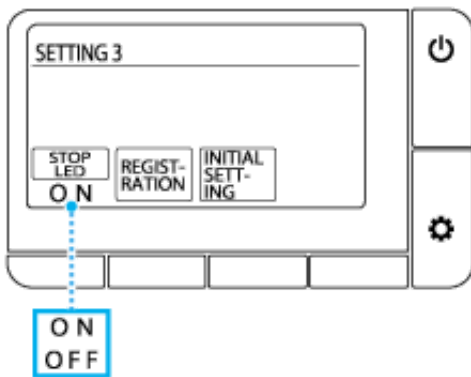
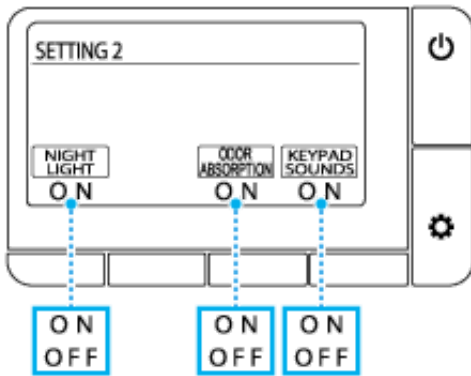
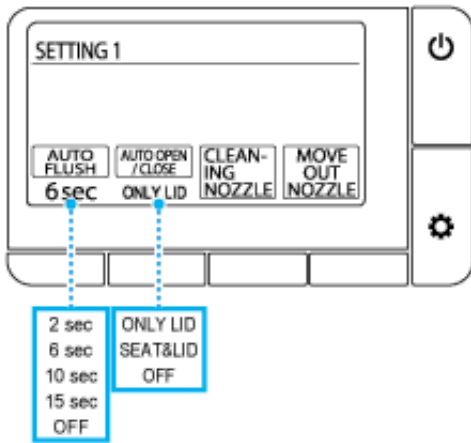

Вибір мови

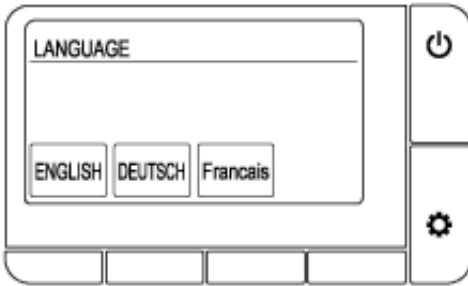

Повідомлення про помилку

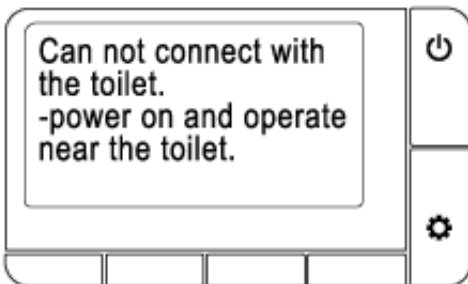
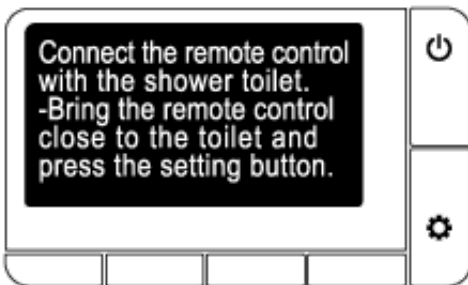
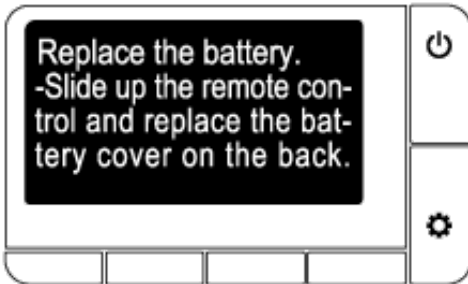
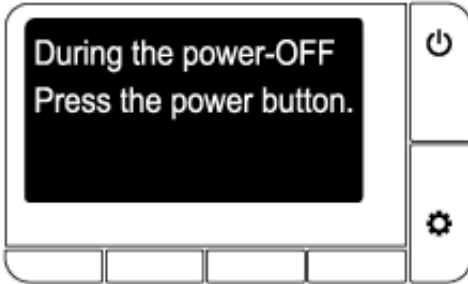

Порядок дій

1. Станьте перед сидінням унітаза.



Кришка сидіння унітаза відкриється автоматично.



NOTE:

- Сидіння відкривається натисканням кнопки  (відкрити/закрити).

2. Сядьте на сидіння унітаза, після цього починається поглинання запаху.

3. Натисніть кнопку  (заднє обмивання), кнопку  (м'яке заднє обмивання) або кнопку  (переднє обмивання для жінок), щоб активізувати обмивання.





Щоб зупинити обмивання, натисніть кнопку  (зупинити).

4. Натисніть кнопку під індикатором [DRYER], щоб висушити теплим повітрям. Щоб зупинити сушіння, натисніть кнопку  (зупинити).





5. Встаньте з унітаза.

- Автозмивання: змивання запускається автоматично.
- Віддалене змивання: натисніть кнопку  (повне змивання) або кнопку  (часткове змивання).
- Ручне змивання: натисніть кнопку змивання на стіні.



NOTE:

- Функція автозмивання доступна тільки для бачків GROHE, оснащених функцією автоматичного змивання.
- Кнопки  /  на пульті дистанційного керування працюють тільки якщо бачок GROHE оснащений функцією автоматичного змивання.

6. Залиште туалетну кімнату.

Кришка сидіння унітаза закриється. Кришка сидіння унітаза закривається автоматично приблизно за 1 хвилину після виходу з туалетної кімнати.

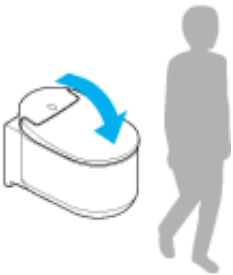

NOTE:

- Сидіння закривається натисканням кнопки  (відкрити/закрити).

Використання функції обмивання

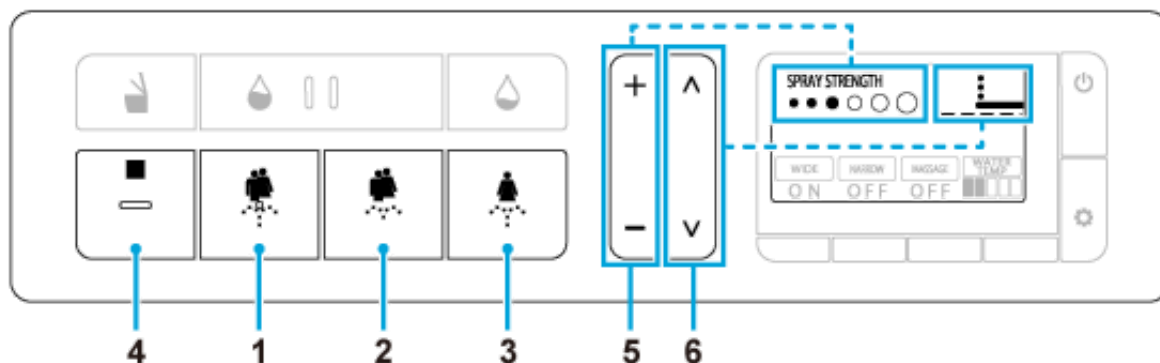

- 1 (заднє обмивання): обмиває задню частину
- 2 (м'яке заднє обмивання): обмиває задню частину
- 3 (переднє обмивання для жінок): обмиває передню частину
- 4 (зупинити): зупиняє обмивання
- 5 Кнопка регулювання сили розпилення (+/-): регулює тиск розпилення (6 рівнів) під час обмивання
- 6 Кнопка регулювання положення насадки (^ / ∇): регулює положення насадки (5 рівнів: за замовчуванням / 2 рівні попереду / 2 рівня позаду) під час обмивання

Додаткові функції

Натисніть кнопки під індикаторами на екрані під час обмивання.

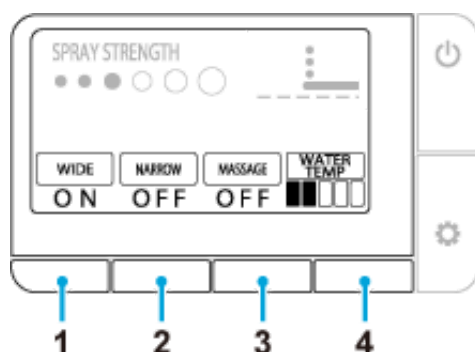

- 1 [WIDE] (): переміщує насадку взад і вперед, щоб обмити широку площу поверхні
- 2 [SUPER WIDE] (): обмиває збільшену площу поверхні
- [NARROW] (): переміщує насадку взад і вперед протягом короткого проміжку часу
- 3 [MASSAGE] (): змінює тиск води між двома рівнями для створення ефекту масування
- 4 [WATER TEMP] (): регулює температуру води (6 рівнів: Вимк.(температура води), Низька

(прибл. 28 °C), Висока (прибл. 40 °C))

NOTE:

- Функція обмивання не працює, якщо користувач не сидить на сидінні унітаза.
- Обмивання зупиняється автоматично за 2 хвилини. Проте час функції можна продовжити до 6 хвилин у разі використання функції масажу під час обмивання.
- Вода виходить з отвору, що знаходиться поблизу насадок, після того, як користувач сідає на сидіння унітаза, або безпосередньо перед або після функції обмивання. Це не є ознакою несправності.
- Температура води обмивання може бути нижче очікуваної, коли температура води, що подається, надзвичайно низька, наприклад у зимовий період.
- Для зменшення розбризкування води сядьте далі на сидіння унітазу під час використання функції обмивання.
- Обмивання зупиняється, коли змивається унітаз. Обмивання не може використовуватись під час змивання унітаза.
- Уникайте використання функції обмивання протягом тривалого часу. Не використовуйте цю функцію для миття внутрішні стінки прямої кишки, піхви або уретри.
- Не використовуйте цю функцію, щоб стимулювати випорожнення. Крім того, не випорожнюйтесь навмисно під час використання цієї функції.
- Не використовуйте цю функцію у разі болю або запалення на інтимних частинах тіла.
- У разі лікування інтимних частин тіла дотримуйтесь вказівок лікаря щодо використання цієї функції.

Сушіння теплим повітрям



- 1 [DRYER]: натисніть на кнопку під цим індикатором, щоб скористатись функцією сушарки
- 2 [DRYER TEMP]: натисніть кнопку під цим індикатором на екрані під час роботи функції сушарки для регулювання температури сушарки
 - ■ □ Середня (прибл. 40 °C)
 - ■ ■ Висока (прибл. 55 °C)
 - □ □ Низька (кімнатна температура)
- 3 ■ (Зупинити): зупиняє функцію сушіння

NOTE:

- Якщо індикатор [DRYER] не відображається на екрані, натисніть кнопку (живлення/головне меню).
- Температура повітря сушарки повернеться до початкового значення, якщо вимкнути функцію сушарки.
- Функція сушарки зупиняється автоматично приблизно за 4 хвилини.

Керування за допомогою програми для смартфона

Ви можете управляти унітазом за допомогою смартфона, що підтримує функцію Bluetooth®, і спеціального додатка «SENSIA ARENA».

Встановлення програми

Для Android OS

Знайдіть програму «SENSIA ARENA» на Google Play і встановіть її.



Для iOS

Знайдіть програму «SENSIA ARENA» на App Store і встановіть її.



Використання програми вперше (початкові налаштування)

1. Відкрийте програму.
2. З'явиться повідомлення про відмову від відповідальності, а після цього інструкції про те, як користуватись цією програмою.
Ознайомтесь і підтвердіть дані, та натисніть кнопку [Agree] і [Next] двічі, відповідно.
3. Увімкніть функцію Bluetooth смартфона.

- **Для Android OS**

Дозвольте смартфону підключитись до унітаза, коли на екрані вибору пристрою Bluetooth з'явився повідомлення запиту на підключення Bluetooth. Після цього з'явиться екран вибору унітаза.

- **Для iOS**

Увімкніть функцію Bluetooth у налаштуваннях.

Підключення унітаза зі смартфоном з підтримкою функції Bluetooth®

1. Відкрийте кришку сидіння унітаза.
2. Відкрийте на пульті ДК головне меню і натисніть кнопки під індикатором [DRYER] і [WATER TEMP] одночасно та утримуйте їх більше 2 секунд.
3. Виконайте підключення через 1 хвилину після зазначених вище дій.

- **Для Android OS**

1. Відкрийте програму «SENSIA ARENA» і натисніть на верхню частину екрана.
Зачекайте деякий час, коли з'являється повідомлення про підключення.

2. Коли з'явився повідомлення із запитом на підключення Bluetooth, підтвердіть ім'я пристрою «Shower toilet» і виконайте підключення.

Для деяких моделей смартфонів відкрийте панель повідомлень у верхній частині екрану і натисніть кнопку запиту налаштування підключення.

• Для iOS

1. Відкрийте програму «SENSIA ARENA» і натисніть на верхню частину екрану.

Зачекайте деякий час, коли з'являється повідомлення про підключення.

2. Коли з'явився повідомлення із запитом на підключення Bluetooth, підтвердіть ім'я пристрою «Shower toilet» і виконайте підключення.

Унітаз видасть три звукові сигнали після підключення. Після першого підключення, в майбутньому з'єднання не потребуватиме виконання цього кроку.

NOTE:

- Будьте обережні, щоб не впустити смартфон на унітаз. GROHE не несе відповідальність за будь-які пошкодження смартфона.
- GROHE не гарантує, що ця функція працюватиме на всіх смартфонах з функцією Bluetooth.
- До унітазу можна одночасно підключити тільки 1 смартфон.
- У пам'яті унітаза можна зберігати інформацію про підключення максимум 7 смартфонів. У разі підключення 8-го смартфона, смартфон з найстарішими даними про підключення необхідно підключати знову.
- Коли унітаз підключений до смартфона, функції обмивання на пульті дистанційного керування (сила розпилення, положення насадки, тощо) не працюють. Проте можна використовувати кнопку ■ (стоп), щоб вимкнути функцію обмивання.
- Натисніть кнопку ■ (стоп), щоб вимкнути з'єднання Bluetooth.
- Під час управління унітаза за допомогою смартфона, використовуйте його в туалетній кімнаті. Крім того, не управляйте унітазом за допомогою смартфона, якщо інша людина використовує туалет.

Умови використання додатка

1. GROHE не несе відповідальність за точність, корисність, цілісність, придатність для певної мети та безпеку інформації, що міститься в цій програмі.
2. За винятком випадків навмисних дій та явної необережності, GROHE не несе відповідальність за будь-які збитки користувача в результаті використання або неможливості використання цієї програми.
3. Покупці погоджуються з тим, що вони несуть відповідальність, пов'язану з використанням цієї програми, а також відповідальність за вирішення будь-якої суперечки, що виникає між користувачем і третьою особою, адже GROHE не несе жодної відповідальності.
4. GROHE не несе відповідальність за втрату інформації, зареєстрованої або наданої користувачем через програму, навіть з вини GROHE.
5. GROHE не несе жодну відповідальність за суперечки або збитки, які виникли під час використання пов'язаної послуги користувачем. GROHE не надає жодних гарантій щодо цієї програми, зокрема гарантій щодо функцій, якості, безперервності роботи, а також гарантій, що стосуються порушення або не порушення прав інших сторін.

Функція автоматичного відкриття та закриття сидіння або кришки

Ви можете включити функцію автоматичного відкриття або закриття кришки сидіння унітаза, або кришки сидіння унітаза і сидіння унітаза.

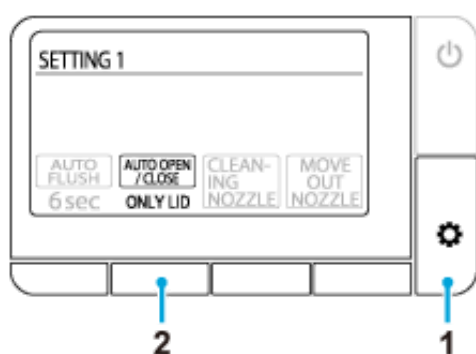

1. Натисніть кнопку  (Встановити/Наступний) кілька разів, поки на екрані не з'явиться напис [SETTING1].
2. Натисніть кнопку під [AUTO OPEN/CLOSE] кілька разів, щоб вибрати налаштування.
 [ONLY LID]: автоматично відкриває / закриває сидіння унітаза (за замовчуванням)
 [SEAT & LID]: автоматично відкриває / закриває сидіння унітаза та кришку сидіння унітаза
 [OFF]: функція автоматичного відкриття та закриття вимкнена

NOTE:

- Прямі сонячні промені та опалювальне обладнання можуть призвести до несправності датчика і автоматичного відкриття кришки сидіння унітаза.
- Відкривайте або закривайте кришку сидіння унітаза вручну обережно. Надмірне зусилля може пошкодити кришку сидіння унітаза.
- Не перешкоджайте рухам, не зупиняйте та не рухайте сидіння унітаза або кришку в протилежному напрямку. Це може пошкодити функцію автоматичного закриття.
- Датчик може не виявити користувача, якщо температура в приміщенні вище 30 °C. У такому випадку провітрити туалетну кімнату, щоб знизити температуру, або підійдіть ближче до унітаза.

Функція автоматичного змивання (додаткова)



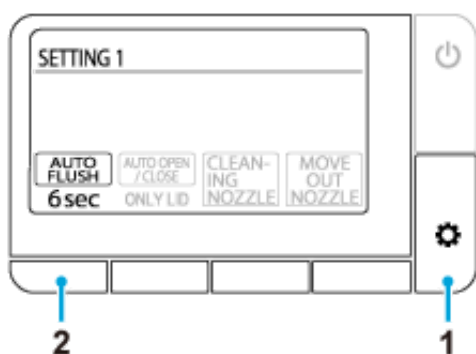

*Ця функція доступна тільки для бачків GROHE, оснащених функцією автоматичного змивання.

Змиває воду автоматично, приблизно за 6 секунд (за замовчуванням) після того, як користувач встає з унітаза. Ви також можете змінити налаштування затримки змивання.



1. Натисніть кнопку  (Встановити/Наступний) кілька разів, поки на екрані не з'явиться напис [SETTING1].
2. Натисніть кнопку під [AUTO FLUSH] кілька разів, щоб вибрати налаштування.
 - [2 sec]: змиває через 2 секунди
 - [6 sec]: змиває через 6 секунд (за замовчуванням)
 - [10 sec]: змиває через 10 секунд
 - [15 sec]: змиває через 15 секунд
 - [OFF]: функція автоматичного змивання вимкнена

NOTE:

- Якщо подача води в туалет переривається, наберіть відро води і обережно вилийте її в унітаз, щоб вручну змити воду в унітазі. Повторіть, у разі необхідності.
- У разі використання великої кількості туалетного паперу, він може бути змитий не повністю, якщо ви натиснете кнопку  (часткове змивання). У цьому випадку натисніть кнопку  (повне змивання).
- Безперервне змивання може стати неможливим. Якщо це станеться, змийте воду в унітазі вручну, натиснувши кнопки  / , або кнопку змивання на стіні через деякий час.
- Якщо користувач сидить на унітазі менш 10 секунд, функція автоматичного змивання не активізується.

Функція поглинання запаху

Функція поглинання запаху активується, коли відкривається кришка унітаза, або коли користувач сідає на сидіння унітаза, а також вимикається автоматично приблизно за 1 хвилину після того, як користувач встає з унітаза. Ви можете встановити функцію поглинання запаху, яка видаляє запах з унітаза.

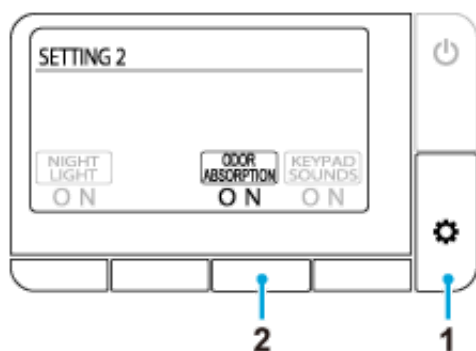



1. Натисніть кнопку  (Встановити/Наступний) кілька разів, поки на екрані не з'явиться напис [SETTING2].
2. Натисніть кнопку під [ODOR ABSORPTION] кілька разів, щоб вибрати налаштування.
[ON]: функція поглинання запаху вимкнена (за замовчуванням)
[OFF]: функція поглинання запаху увімкнена

Функція нічного освітлення

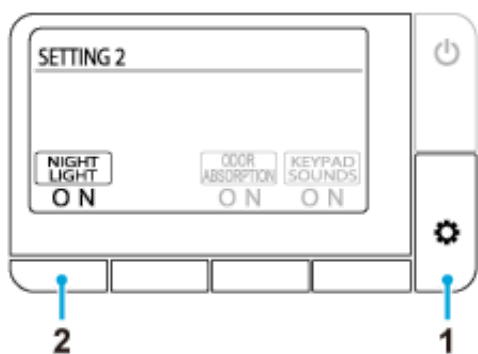
Якщо датчик виявляє користувача, внутрішню частину унітаза освітлює м'яке світло. Коли користувач залишає туалетну кімнату, світло вимикається автоматично приблизно через 1 хвилину.



1. Натисніть кнопку  (Встановити/Наступний) кілька разів, поки на екрані не з'явиться напис [SETTING2].
2. Натисніть кнопку під [NIGHT LIGHT] кілька разів, щоб вибрати налаштування.
[ON]: функція нічного освітлення ввімкнена, а кнопка  (стоп) блимає помаранчевим кольором. (За замовчуванням)
[OFF]: функція нічного освітлення вимкнена.

Звук кнопок

Ви можете включити або виключити звук кнопок на пульті дистанційного керування.

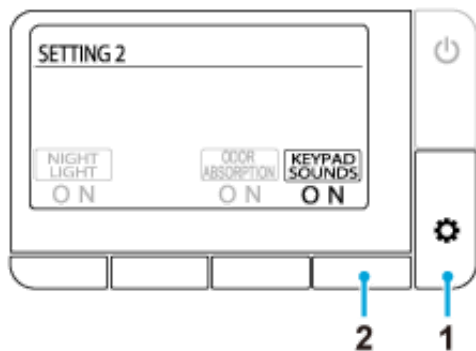

1. Натисніть кнопку  (Встановити/Наступний) кілька разів, поки на екрані не з'явиться напис [SETTING2].
2. Натисніть кнопку під [KEYPAD SOUND] кілька разів, щоб вибрати налаштування.
[ON]: звук кнопок увімкнено (за замовчуванням)
[OFF]: звук кнопок вимкнено

Налаштування світлодіодного підсвічування кнопки СТОП

Ви можете увімкнути або вимкнути блимання кнопки ■ (стоп) у разі активування функції нічного освітлення.



1. Натисніть кнопку (Встановити/Наступний) кілька разів, поки на екрані не з'явиться напис [SETTING3].
2. Натисніть кнопку під [STOP LED] кілька разів, щоб вибрати налаштування.
[ON]: кнопка блимає (за замовчування)
[OFF]: кнопка не світиться

Зміна мови

Ви можете змінити мову екрана (англійська / німецька / французька).

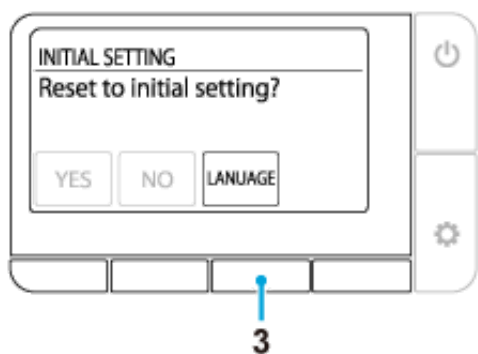
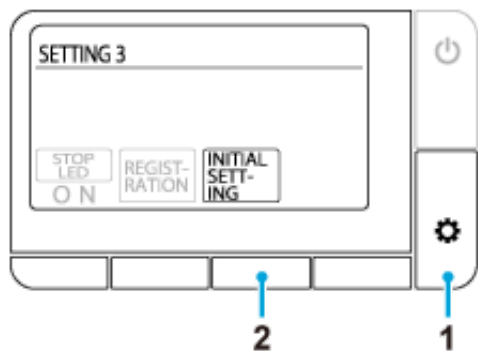

1. Натисніть кнопку  (Встановити/Наступний) кілька разів, поки на екрані не з'явиться напис [SETTING3].
2. Натисніть кнопку під індикатором [INITIAL SETTING].
3. Натисніть кнопку під індикатором [LANGUAGE] кілька разів, потім виберіть потрібну мову.
[ENGLISH]: англійська (за замовчуванням)
[DEUTSCH]: німецька
[Francais]: французька

Відновлення заводських налаштувань

Усі функції, за винятком налаштування мови, можна повернути до заводських налаштувань.

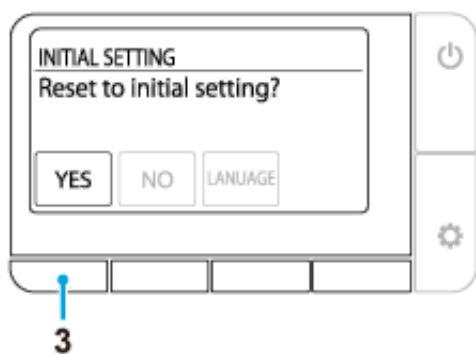
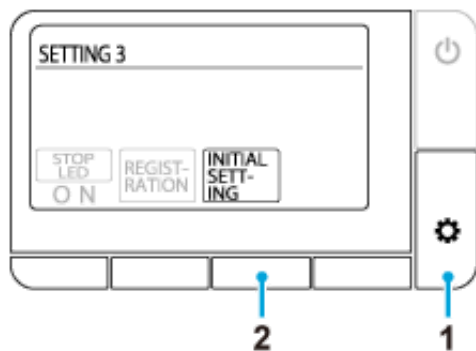

1. Натисніть кнопку  (Встановити/Наступний) кілька разів, поки на екрані не з'явиться напис [SETTING3].
2. Натисніть кнопку під індикатором [INITIAL SETTING].
3. Натисніть кнопку під індикатором [YES].

Жодна функція не працює

Немає живлення.

☞ Перевірте наявність збою живлення, спрацьовування вимикача або інші можливі причини.

Живлення унітаза вимкнено.

☞ Натисніть кнопку живлення унітаза, щоб увімкнути його.

Сталось коротке замикання.

☞ Вимкніть живлення унітаза і зверніться до спеціаліста щодо ремонту.

Напруга вище або нижче 220–240 В.

☞ Вимкніть живлення унітаза і зверніться до спеціаліста щодо ремонту.

Не працює пульт дистанційного керування

Пульт дистанційного керування вимкнений.

☞ Натисніть кнопку  (живлення/головне меню), щоб увімкнути живлення.

Розряджені батарейки (відображається повідомлення «Замініть батарейки»).

☞ [Замініть батарейки на нові.](#)

Неправильно встановлені батарейки.

☞ Правильно вставте батарейки.

Поруч із сидінням або пультом дистанційного керування розташовані металеві предмети.

☞ Приберіть металеві предмети.

Унітаз підключений до смартфона.

☞ Натисніть кнопку , щоб вимкнути з'єднання Bluetooth.

Використовується інший пульт дистанційного керування.

☞ У разі використання іншого пульта дистанційного керування, його необхідно зареєструвати в програмному забезпеченні унітаза. Див. порядок реєстрації в розділі «Пульт дистанційного керування зареєстрований неправильно» далі.

Пульт дистанційного керування зареєстрований неправильно.

☞ Виконайте процедури, описані далі, щоб зареєструвати пульт ДК в програмному забезпеченні унітаза.

1. Відкрутіть і вийміть гвинт і шайбу з тримача пульта дистанційного керування.
2. Вийміть пульт дистанційного керування з тримача і піднесіть пульт дистанційного керування ближче до унітаза.
3. Натисніть кнопку  (Встановити/Наступний).
4. Дотримуйтесь вказівок, що містяться в повідомленні, яке з'явилося на екрані.

Вода не розпилюється

Закритий запірний клапан води.

☞ Запірний клапан води розташований всередині бачка. Зверніться до спеціаліста для проведення ремонту.

Засмічений фільтр.

☞ Фільтр розташований всередині чаші унітаза. Зверніться до спеціаліста для проведення ремонту.

Тиск подачі води занадто низький або тиск води встановлено на найнижчому рівні.

☞ Натисніть кнопку [+ кнопку налаштування сили розпилювання](#).



Нижній датчик виявлення тіла не виявляє користувача.

☞ Сядьте на сидіння унітаза. Або змініть положення. Наприклад, сядьте далі на сидіння.

Датчику важко виявляти одяг користувача.

☞ Зробіть так, щоб датчик виявив шкіру.

Унітаз змивається.

☞ Це не є ознакою проблеми. Установлено пріоритет змивання. Після змивання знову натисніть кнопку  (заднє обмивання),  (м'яке заднє обмивання) або  (переднє обмивання (для жінок)).

Розпилення води відбувається із затримкою

Температура води, яка подається в блок сидіння, занадто низька.

👉 Це не є ознакою проблеми. Якщо температура води дуже низька, наприклад в зимовий період, розпилення води може початись дещо пізніше, ніж зазвичай, через підготовку до розпилення теплої води.

Вода холодна

Температуру води встановлено на мінімальне значення.

☞ Натисніть кнопку під індикатором [\[WATER TEMP\]](#) і відрегулюйте температуру до потрібного рівня.

Температура води, що подається, вкрай низька.

☞ Температура води обмивання може бути нижче очікуваної, коли температура води, що подається, надзвичайно низька, наприклад у зимовий період.

Тиск води занадто низький

Тиск води встановлено на мінімальне значення.

👉 Натисніть кнопку [+](#) кнопку налаштування сили розпилювання.

Стулка насадки працює нестабільно

Під час очищення щітка для очищення або інші інструменти торкнулись стулки і стулка відвалилась.

👉 [Правильно закріпіть стулку насадки.](#)

Неправильний напрямок обмивання

Неправильне положення наконечника насадки.

👉 Вирівняйте наконечник насадки.

З-під сидіння чути булькотіння

З-під сидіння чути булькотіння, коли розпилення припиняється.

🔗 Це не є ознакою проблеми. Цей звук генерує двигун, коли унітаз працює нормально. Це не є ознакою якихось проблем, якщо можна правильно відрегулювати тиск води і (або) положення насадки.

Початок сторінки > Виправлення неполадок > Поглинання запаху > Вентилятор поглинання запаху працює безперервно

Вентилятор поглинання запаху працює безперервно

Нижній датчика виявлення тіла забруднений чи мокрий.

↪ Протріть датчик вологою м'якою тканиною.

Вентилятор поглинання запаху не працює

Функція [ODOR ABSORPTION] вимкнена.

🔧 Установіть [\[ODOR ABSORPTION\]](#) у положення [ON].

Нижній датчик виявлення тіла забруднений або користувач сидів на сидінні унітаза більше 2-х годин.

🔧 Датчик може неправильно працювати. Протріть датчик вологою м'якою тканиною. Вентилятор поглинання запаху автоматично зупиняється після 2-х годин безперервної роботи.

Слабкий ефект поглинання запаху

Бруд на картриджі поглинання запаху може призвести до слабкого ефекту поглинання запаху.

👉 [Очистіть картридж поглинання запаху](#), якщо запахи помітні.

Закінчився строк використання картриджа поглинання запаху?

👉 Замініть картридж поглинання запаху. Метод від'єднання та повторного встановлення картриджа див. у розділі «[Очищення фільтра поглинання запаху](#)».

Унітаз не змивається автоматично

Функція [AUTO FLUSH] знаходиться в положенні [OFF].



🔗 Установіть функцію [\[AUTO FLUSH\]](#) в будь-яке інше положення, окрім [OFF].

Встановлено бачок із автоматичним змиванням іншої фірми, ніж GROHE.

🔗 Ця функція доступна тільки для бачків GROHE, оснащених функцією автоматичного змивання.

Слабкий потік води або неповне змивання

Використовується занадто багато туалетного паперу.

↪ У разі використання великої кількості туалетного паперу, він може бути змитий не повністю, якщо ви натиснете кнопку  (часткове змивання). У цьому випадку натисніть кнопку  (повне змивання).

↪ Слід зазначити, що кількість туалетного паперу, який можна змити за одне повне змивання, складає приблизно 5 м.

Унітаз засмітився

Використовується занадто багато туалетного паперу.

🔗 Установіть функцію [\[AUTO FLUSH\]](#) у положення [OFF], потім прочистіть унітаз.

*Під час очищення змив може вмикатись автоматично, тому вода може переповнити унітаз .

Не працює сушарка

Нижній датчик виявлення тіла не виявляє користувача.

☞ Сядьте на сидіння унітаза. Або змініть положення. Наприклад, сядьте далі на сидіння.

Датчику важко виявляти одяг користувача.

☞ Зробіть так, щоб датчик виявив шкіру.

Повітря холодне

Температура повітря сушарки [DRYER TEMP] занадто низька.

👉 Натисніть кнопку під індикатором [\[DRYER TEMP\]](#) , щоб відрегулювати температуру.



Потік теплого повітря раптово припиняється

Функція сушіння використовувалась протягом 4-х хвилин.

👉 Знову натисніть кнопку під індикатором [\[DRYER\]](#).

Кришка сидіння закривається занадто швидко

На кришку сидіння натискають під час автоматичного закриття.

↶ Натисніть кнопку  (відкрити/закрити). Якщо сидіння не відкривається або не закривається після натискання кнопки  (відкрити/закрити), вимкніть живлення унітаза та зверніться до спеціаліста для проведення ремонту.

Початок сторінки > Виправлення неполадок > Функція автоматичного відкриття та закриття сидіння або кришки > Сидіння і кришка не відкриваються або не закриваються автоматично

Сидіння і кришка не відкриваються або не закриваються автоматично

Функція [AUTO OPEN/CLOSE] знаходиться в положенні [OFF].

🔧 Встановіть функцію [\[AUTO OPEN/CLOSE\]](#) в положення [ONLY LID] або [SEAT & LID].

Кришка сидіння унітаза зібрана неправильно.

🔧 [Зберіть кришку сидіння унітаза](#) правильно.

Верхній датчик виявлення тіла чимось закритий або забруднений.

🔧 Очистіть датчик або приберіть будь-які предмети, які можуть блокувати датчик.

Початок сторінки > Виправлення неполадок > Функція автоматичного відкриття та закриття сидіння або кришки > Кришка сидіння рухається навіть коли нікого немає біля унітаза

Кришка сидіння рухається навіть коли нікого немає біля унітаза

Верхній датчик виявлення тіла знаходиться під прямими сонячними променями.

🔗 Не залишайте датчик під прямими сонячними променями.

Верхній датчик виявлення тіла чимось закритий або забруднений.

🔗 Очистіть датчик або приберіть будь-які предмети, які можуть блокувати датчик.

Кришка сидіння не закривається

Верхній датчик виявлення тіла чимось закритий або забруднений.

🔧 Очистіть датчик або приберіть будь-які предмети, які можуть блокувати датчик.

Неможливо підключити смартфон до унітаза

Унітаз уже підключений до іншого смартфона.

➦ Натисніть кнопку ■ (стоп), щоб вимкнути поточне з'єднання Bluetooth. Після цього перезапустіть програму і знову встановіть з'єднання.

Неможливо підключити смартфон до унітаза

Поруч із сидінням розташовані металеві предмети.

🔗 Приберіть металеві предмети.

У програмі вибрано інший унітаз.

🔗 Переконайтесь, що пролунало три звукові сигнали під час підключення смартфона до унітаза.

Неможливо підключити смартфон до унітаза або неможливо керувати унітазом за допомогою програми

Інформація про з'єднання відсутня в пам'яті унітаза.

☞ Знову встановіть з'єднання в наступних випадках: перше використання програми в разі зміни смартфона, використання програми на іншому унітазі.

Смартфон було замінено на новий.

☞ Завантажте та встановіть програму, знову встановіть з'єднання. Зверніть увагу, що дані, збережені з використанням попереднього смартфона, не можна відновити.

Унітаз уже підключений до іншого смартфона.

☞ Натисніть кнопку ■ (стоп), щоб вимкнути поточне з'єднання Bluetooth. Після цього перезапустіть програму і знову встановіть з'єднання.

Кришка сидіння унітаза закрита.

☞ Відкрийте кришку сидіння унітаза та перезапустіть програму.

Підключено більше 8 смартфонів.

☞ У разі підключення більше 8 смартфонів, смартфон з найстарішими даними про підключення необхідно підключати знову.

Функція Bluetooth смартфона вимкнена.

☞ Увімкніть функцію Bluetooth смартфона.

Краплі води знизу унітаза

Висока вологість повітря, що утворює конденсат.

👉 Частіше витирайте краплі води. Крім того, належним чином провітрюйте туалетну кімнату.

Стулка насадки не зачиняється

🔗 Це не є ознакою проблеми. Стулка насадки залишається відкритою під час поглинання запаху.

Рекомендації

У цьому розділі компанія GROHE надає деякі загальні рекомендації щодо чищення виробу. Зверніть увагу, що не рекомендується використовувати деякі засоби для чищення.

Як правило, для цього виробу GROHE рекомендує використовувати рідкі, універсальні миючі засоби.

Інструменти для чищення

М'яка тканина: використовуйте старі рушники, футболки, тощо, відріжте шматок потрібного розміру.

☞ Для сидіння унітаза, кришки, унітаза

Губка: використовуйте м'яку губку.

☞ Для наконечників насадок

Щітка для унітазу (неабразивна): використовуйте щітку з м'якою щетиною.

☞ Для унітаза

Гумові рукавички: використовується для запобігання огрубіння шкіри на руках.

Загніть краї рукавичок, щоб не допустити потрапляння води і миючого засобу.

Миючий засіб

Нейтральний миючий засіб для унітаза або неабразивний миючий засіб: видаляє забруднення унітаза жовтого і (або) чорного кольору.

☞ Керамічні елементи

NOTE:

- Унітаз виготовлено з матеріалу під назвою AQUA CERAMIC. Для оптимізації ефекту AQUA CERAMIC не використовуйте наступні миючі засоби та інструменти.
 - лужні хлористі миючі засоби
 - абразивні миючі засоби
 - абразивні щітки



- Під час чищення унітаза установіть [\[AUTO FLUSH\]](#) і [\[AUTO OPEN/CLOSE\]](#) в положення [OFF], щоб уникнути неправильного функціонування датчиків.

Сидіння унітаза, кришки та пульт дистанційного керування (пластикові деталі)

Змочіть м'яку тканину і протріть поверхні.



GROHE рекомендує регулярно чистити унітаз, щоб не допустити накопичення бруду на поверхнях унітаза.

Витирання вологою тканиною також запобігає утворенню статичної електрики, яка може притягувати частинки пилу, що призводять до забруднення чорнуватого кольору.

NOTE:

- Не використовуйте суху тканину або туалетний папір, щоб витерти поверхню, — це може призвести до появи подряпин.
- Під час чищення пульта дистанційного керування вимкніть живлення унітаза, щоб уникнути неправильного функціонування датчиків.

Знімання кришки для чищення

Кришку сидіння можна легко зняти. Це корисно для очищення петлі, яка зазвичай прихована, або очищення всієї кришки сидіння.

Знімання кришки сидіння унітаза

1. Вимкніть живлення унітаза, натиснувши на кнопку живлення на унітазі.
2. Відкрийте кришку сидіння.

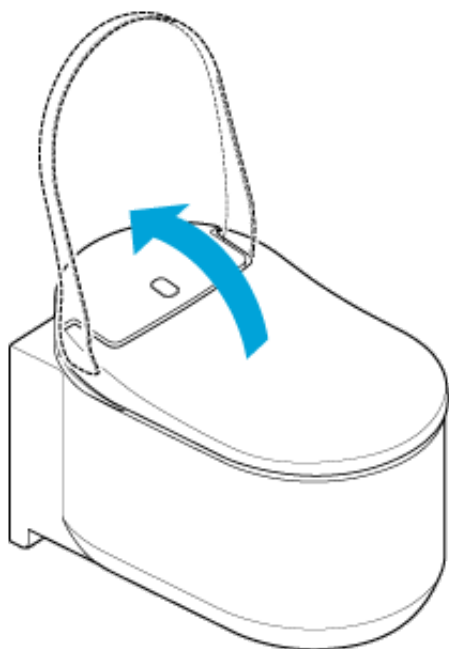

3. Потягніть замки з кожної сторони кришки сидіння вгору.

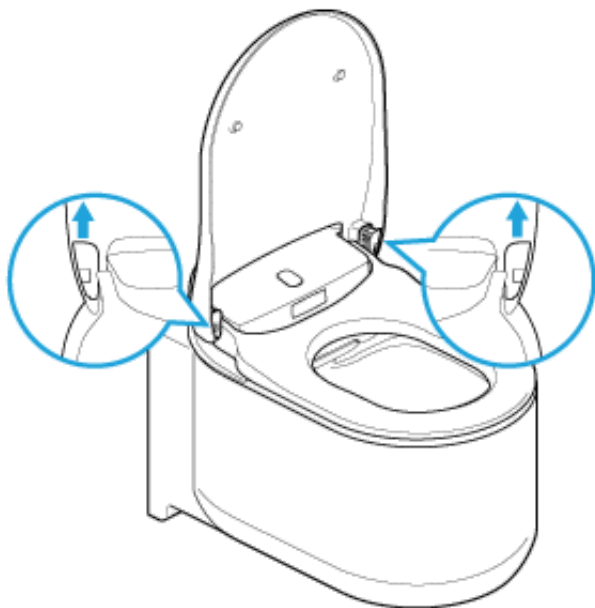

4. Закрийте кришку сидіння.

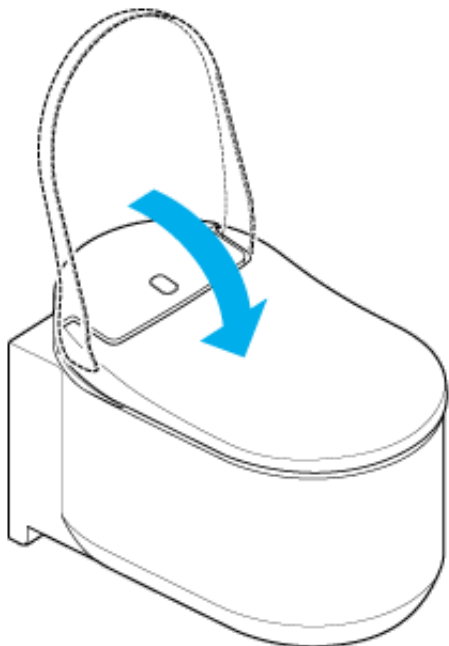

5. Підніміть кришку сидіння обома руками.

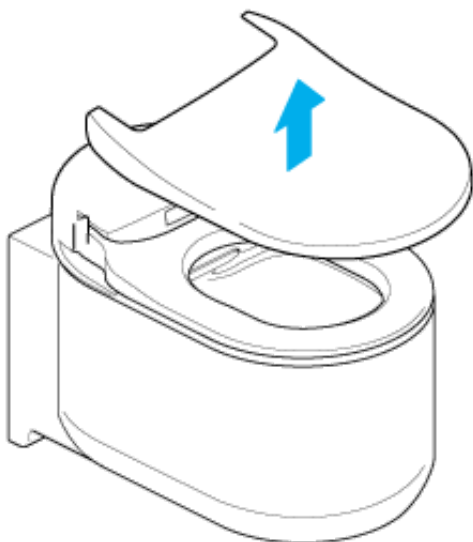

Монтування кришки сидіння унітаза

1. Встановіть кришку сидіння на унітаз.

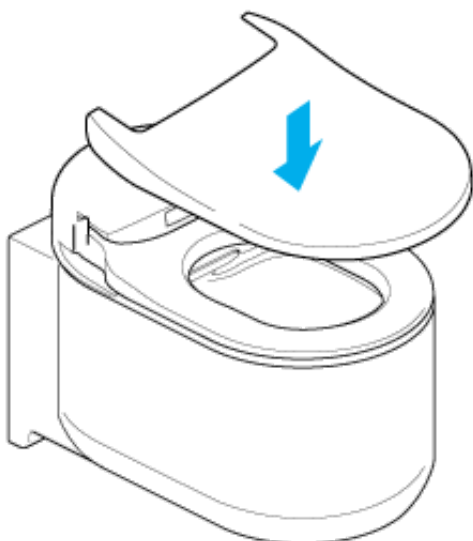

2. Відкрийте кришку сидіння.

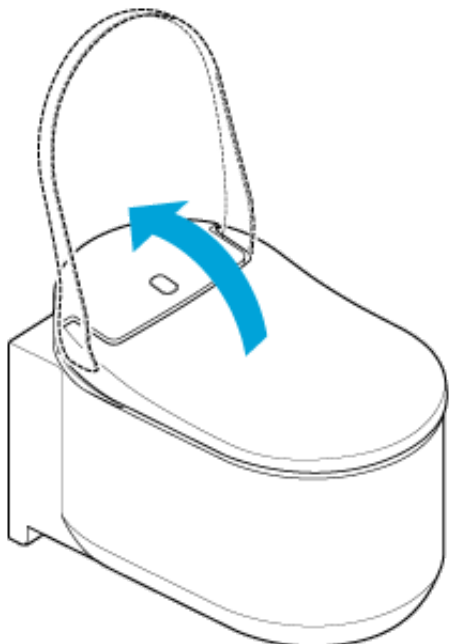

3. Посуньте замки вниз.

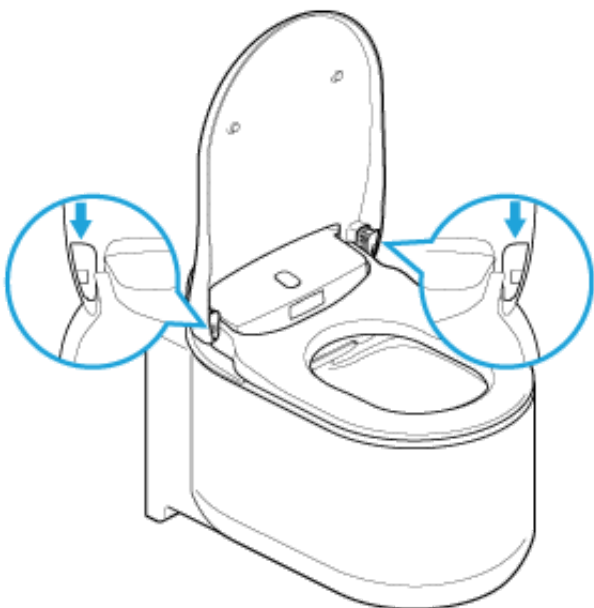

4. Увімкніть живлення унітаза, натиснувши кнопку живлення на унітазі.

NOTE:

- Під час зняття кришки сидіння для унітаза вимикайте живлення унітаза. Недотримання цієї вимоги може призвести до пошкодження внутрішніх частин сидіння унітаза.
- На застосуйте надмірну силу до кришки сидіння — це може призвести до її пошкодження.
- Не відкривайте сидіння унітаза зі знятою кришкою сидіння — ви можете подряпати або пошкодити сидіння унітаза.
- Не використовуйте унітаз зі знятою кришкою сидіння.

Унітаз (керамічні елементи)

Унітаз виготовлено з матеріалу під назвою AQUA CERAMIC.

- Очистіть унітаз водою або теплою водою, використовуючи м'яку щітку або губку, змочену нейтральним миючим засобом.

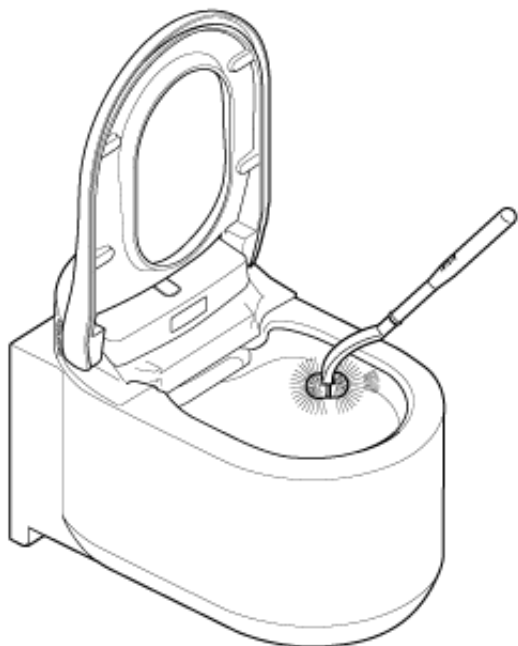

NOTE:

- Не використовуйте миючі засоби, що містять хлор, кислотні або дезінфікуючі миючі засоби — випаровування можуть пошкодити пристрій або призвести до збоїв.
- Не використовуйте гарячу воду — це може пошкодити унітаз.
- Не використовуйте абразивні щітки або миючі засоби — це може призвести до ослаблення ефекту поверхні «Hyper Clean».

Стулка насадки / фільтр поглинання запахів

Чищення стулки насадки

NOTE:

- Не протирайте сухою тканиною або туалетним папером — це може призвести до появи подряпин.
- Уникайте використання абразивних щіток або миючих засобів.
- Зауважте, що стулка насадки складається з верхньої та нижньої частини.
- На застосовуйте надмірну силу до стулки насадки — це може призвести до її пошкодження.

Стулку насадки можна зняти для полегшення чищення. Дивіться ілюстрацію нижче.

1. Виконайте процедуру «[Чищення насадки вручну](#)», щоб відкрити стулку насадки.
2. Зніміть стулку насадки.

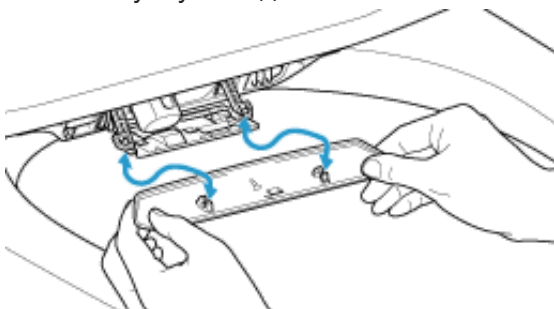

3. Очистіть стулку насадки м'якою тканиною.
4. Установіть стулку насадки, поки не почуєте клацання.
5. Виконайте процедуру «[Чищення насадки вручну](#)», щоб закрити стулку насадки.

Чищення фільтра поглинання запахів

1. Виконайте процедуру «[Чищення насадки вручну](#)», щоб відкрити стулку насадки.
2. Витягніть фільтр поглинання запахів.

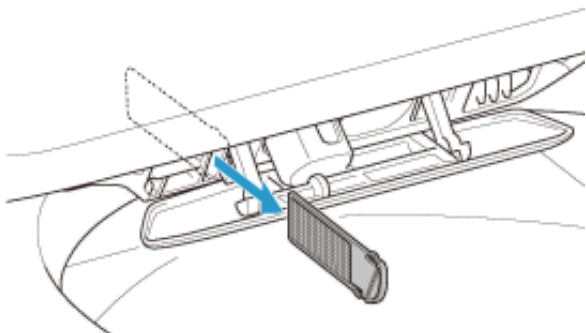

3. Промийте фільтр поглинання запахів проточною водою.
4. Висушіть фільтр поглинання запахів і вставте його в гніздо.

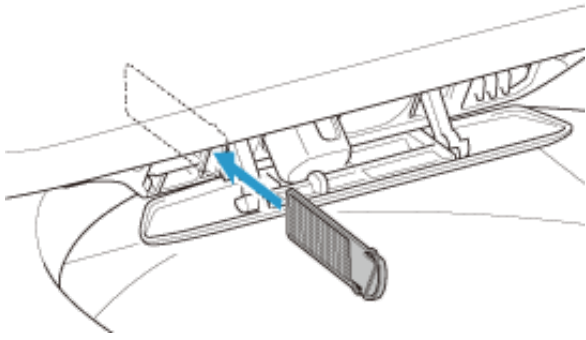

5. Виконайте процедуру «[Чищення насадки вручну](#)», щоб закрити стулку насадки.

Насадка

Чищення насадки за допомогою пульта дистанційного керування

Для чищення насадки під час використання унітаза (сидячи на сидінні) за допомогою пульта дистанційного керування, виконайте описану нижче процедуру.

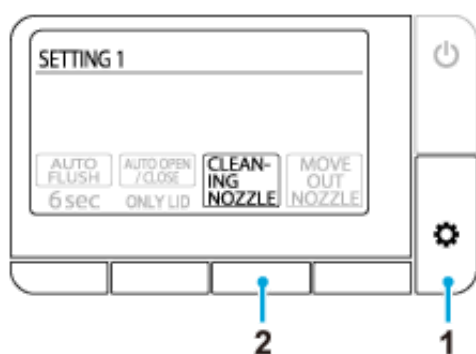

1. Натисніть кнопку (Встановити/Наступний) кілька разів, поки на екрані не з'явиться напис [SETTING1].
2. Натисніть кнопку під індикатором [CLEANING NOZZLE].
Насадка залишається всередині корпусу і очищається протягом приблизно 15 секунд.

Чищення насадки вручну

Ви можете очистити насадку вручну (наприклад, шляхом очищення частин за допомогою губки для чищення плям і т.д.). Виконайте процедуру, описану нижче, щоб витягнути насадку для чищення.

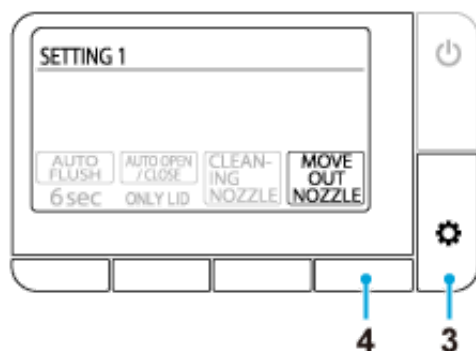

1. Установіть [\[AUTO FLUSH\]](#) і [\[AUTO OPEN/CLOSE\]](#) в положення [OFF], щоб відключити ці функції.
2. Підніміть кришку сидіння і сидіння.
3. Натисніть кнопку (Встановити/Наступний) кілька разів, поки на екрані не з'явиться напис [SETTING1].
4. Натисніть кнопку під індикатором [MOVE OUT NOZZLE].

Під час кожного натискання кнопки унітаз працює в показаному нижче порядку. Крім того, в цьому стані не буде працювати функція обмивання.

Перше натискання: висувається насадка для заднього обмивання

Друге натискання: висувається насадка для переднього обмивання після того, як втягується насадка для заднього обмивання

Третє натискання: відкривається стулка насадки після того, як втягується насадка для переднього обмивання

Четверте натискання: закривається стулка насадки

5. Очистіть насадку.

6. Відновіть налаштування [\[AUTO FLUSH\]](#) і [\[AUTO OPEN/CLOSE\]](#).

NOTE:

- На застосуйте надмірну силу до стулок — це може призвести до поломки.
- Не тягніть і не штовхайте насадку. Насадка не зможе втягнутись і це може призвести до поломки.

Якщо ви потягнули або натиснули на насадку випадково, вимкніть живлення унітаза, натиснувши кнопку живлення на унітазі, потім увімкніть живлення через 10 секунд.

- Не використовуйте для чищення насадки зубну щітку.

Застереження щодо використання Bluetooth®

Тримайте блок сидіння та пульт дистанційного керування подалі від пристроїв, що випромінюють радіохвилі.

Щоб запобігти несприятливому впливу радіохвиль, тримайте блок сидіння та пульт дистанційного керування подалі від таких пристроїв:

- Мікрохвильові печі.
- Пристрої безпроводової локальної мережі.
- Пристрої, що підтримують функцію Bluetooth®, окрім смартфонів.
- Поруч з іншими пристроями, які випромінюють радіохвилі в діапазоні 2,4 ГГц (цифрові бездротові телефони, бездротові аудіопристрої, ігрові приставки, периферійні пристрої ПК, тощо).
- Якщо ви носите імплантований дефібрилятор (кардіостимулятор), тримайте пульт дистанційного керування на відстані не менше 22 см від імплантату.

Післяпродажне обслуговування

1. Перед зверненням до спеціаліста з ремонту

Якщо проблему неможливо вирішити за допомогою кроків, зазначених у розділі [«Виправлення неполадок»](#), зв'яжіться з GROHE для отримання подальших інструкцій. Також до GROHE слід звернутись у наступних випадках.

- Якщо у вас виникли будь-які запитання, що не розглядаються в цьому керівництві.
- Якщо пошкоджено кабель живлення.
- Якщо кабель живлення перегрівається.

Якщо не усунути вищевказані ситуації, може статись аварія. Обов'язково проконсультуйтеся із представником GROHE.

NOTE:

- Не розбирайте та не переробляйте цей виріб — це може призвести до ураження електричним струмом, пожежі та (або) травм. Крім того, розбирання виробу призведе до анулювання гарантії.
- Якщо з блоку сидіння або системи водопостачання витікає вода, перекрийте подачу води до унітаза, натиснувши кнопку живлення на унітазі, тому що це може призвести до ураження електричним струмом, пожежі або затоплення.
- Якщо пошкоджено блок сидіння або кабель живлення (нехарактерний шум, запах, дим, висока температура, потріскування або протікання води), одразу вимкніть живлення унітаза, натиснувши кнопку живлення на унітазі, і зверніться до спеціаліста для ремонту деталі. Не використовуйте пошкоджені деталі, тому що це може призвести до ураження електричним струмом або пожежі.

2. Див. гарантійний талон

Цей виріб постачається разом із гарантійним талоном. Обов'язково уважно прочитайте гарантійну заяву, яка міститься в гарантійному талоні, що постачається разом з цим виробом. Зберігайте документи, що підтверджують покупку (як правило, товарний чек дилера GROHE), у легкодоступному місці.

Гарантійний термін складає 5 років з дати покупки.

Прочитайте гарантійну заяву, щоб отримати інформацію про те, які елементи підпадають під дію гарантії, а які — не підпадають.

3. Заявка на ремонт

Якщо у вас є питання, або будь-яка деталь пошкоджена або відсутня, не звертайтеся та не повертайте виріб до магазину. Зверніться до місцевої служби обслуговування клієнтів — ми можемо вирішити будь-які ваші питання або проблеми.

Протягом гарантійного терміну

У разі запиту гарантійного обслуговування будьте готові надати наведену нижче інформацію.

Після гарантійного терміну

У разі запиту обслуговування після гарантійного терміну вартість послуг оплачує власник виробу. Плата за обслуговування включає в себе плату за технічне обслуговування, транспортні витрати, а також вартість деталей.

Інформація, яку ви маєте надати

1. Ваша контактна інформація (наприклад, ім'я, адреса, телефон).
2. Серійний номер
(див. етикетку із застереженням на задній кришці сидіння).
3. Дата встановлення
(див. гарантійний талон).
4. Причина запиту обслуговування

Контактні дані

Дилер / служба обслуговування клієнтів GROHE

D ☎ +49 571 3989 333 impressum@grohe.de	EST ☎ +372 6616354 grohe@grohe.ee	LV ☎ +372 6616354 grohe@grohe.ee	SK ☎ +420 277 004 190 grohe-cz@grohe.com
A ☎ +43 1 68060 info-at@grohe.com	F ☎ +33 1 49972900 marketing-fr@grohe.com	MAL ☎ +1 800 80 6570 info-singapore@grohe.com	T ☎ +66 2610 3685 info-singapore@grohe.com
AUS Argent Sydney ☎ +(02) 8394 5800 Argent Melbourne ☎ +(03) 9682 1231	FIN ☎ +358 10 8201100 teknocalor@teknocalor.fi	N ☎ +47 22 072070 grohe@grohe.no	TR ☎ +90 216 441 23 70 GroheTurkey@grome.com
B ☎ +32 16 230660 info.be@grohe.com	GB ☎ +44 871 200 3414 info-uk@grohe.com	NL ☎ +31 79 3680133 vragen-nl@grohe.com	UA ☎ +38 44 5375273 info-ua@grohe.com
BG ☎ +359 2 9719959 grohe-bulgaria@grohe.com	GR ☎ +30 210 2712908 nsapountzis@ath.forthnet.gr	NZ ☎ +09/373 4324	USA ☎ +1 800 4447643 us-customerservice@grohe.com
CAU ☎ +99 412 497 09 74 info-az@grohe.com	H ☎ +36 1 2388045 info-hu@grohe.com	P ☎ +351 234 529620 commercial-pt@grohe.com	VN ☎ +84 8 5413 6840 info-singapore@grohe.com
CDN ☎ +1 888 6447643 info@grohe.ca	HK ☎ +852 2969 7067 info@grohe.hk	PL ☎ +48 22 5432640 biuro@grohe.com.pl	AL BIH HR KS ME MK SLO SRB ☎ +385 1 2911470 adria-hr@grohe.com
CH ☎ +41 448777300 info@grohe.ch	I ☎ +39 2 959401 info-it@grohe.com	RI ☎ +62 21 2358 4751 info-singapore@grohe.com	Eastern Mediterranean, Middle East - Africa Area Sales Office: ☎ +357 22 465200 info@grome.com
CN ☎ +86 21 63758878	IND ☎ +91 124 4933000 customercare.in@grohe.com	RO ☎ +40 21 2125050 info-ro@grohe.com	IR OM UAE YEM ☎ +971 4 3318070 grohedubai@grome.com
CY ☎ +357 22 465200 info@grome.com	IS ☎ +354 515 4000 jonst@byko.is	ROK ☎ +82 2 559 0790 info-singapore@grohe.com	Far East Area Sales Office: ☎ +65 6311 3600 info@grohe.com.sg
CZ ☎ +420 277 004 190 grohe-cz@grohe.com	J ☎ +81 3 32989730 info@grohe.co.jp	RP ☎ +63 2 8041617	
DK ☎ +45 44 656800 grohe@grohe.dk	KZ ☎ +7 727 311 07 39 info-cac@grohe.com	RUS ☎ +7 495 9819510 info@grohe.ru	
E ☎ +34 93 3368850 grohe@grohe.es	LT ☎ +372 6616354 grohe@grohe.ee	S ☎ +46 771 141314 grohe@grohe.se	
		SGP ☎ +65 6 7385585 info-singapore@grohe.com	

Введение

Об этом руководстве	
Прочтите перед началом эксплуатации.....	1794
Управление и кнопки	
Основной блок	1795
Пульт ДУ	1797

Порядок использования

Общие сведения об использовании	
Перечень экранов	1799
Основные операции	1802
Использование гигиенического душа.....	1804
Сушка теплым воздухом	1806
Управление с помощью смартфона.....	1807
Настройки	
Функция автоматического открывания/закрывания крышки унитаза	1810
Функция автоматического смыва (ОПЦИЯ).....	1811
Функция поглощения запахов	1812
Функция ночной подсветки.....	1813
Звук нажатия кнопок	1814
Настройка светодиода на кнопке Стоп	1815
Изменение языка.....	1816
Восстановление значений по умолчанию.....	1817

Поиск и устранение неполадок

Все функции	
Функции не работают	1818
Пульт ДУ не работает	1819
Подмывание	
Не работает пульверизатор	1820
Возникает задержка перед включением пульверизатора	1821
Вода слишком холодная	1822
Слишком низкое давление воды	1823
Заслонка насадки не закреплена	1824
Неправильное направление гигиенического душа	1825
Из сиденья доносится булькающий звук	1826
Поглощение запахов	
Вентилятор системы поглощения запахов работает постоянно.....	1827
Вентилятор системы поглощения запахов не работает	1828
Эффективность системы поглощения запахов снизилась	1829
Автоматический смыв	
Не работает автоматический смыв	1830
Слабый поток воды или смыв в унитазе неполный	1831
Унитаз засорен.....	1832
Сушка	
Не работает сушка.....	1833
Воздух холодный	1834
Подача теплого воздуха внезапно прекращается.....	1835
Функция автоматического открывания/закрывания крышки унитаза	
Крышка сиденья закрывается слишком быстро.....	1836
Сиденье и крышка не открываются или не закрываются автоматически	1837
Крышка сиденья перемещается, хотя рядом с унитазом никого нет	1838
Крышка сиденья не закрывается.....	1839
Приложение для смартфона	
Не удается выполнить сопряжение смартфона с унитазом.....	1840
Не удается подключить смартфон к унитазу	1841
Не удается подключиться к унитазу или управлять им при использовании приложения.....	1842

Разное

Капли воды на нижней поверхности унитаза	1843
Заслонка насадки не закрывается	1844

Чистка

Перед началом чистки

Инструкции	1845
------------------	------

Чистка

Сиденье унитаза, крышка, чехлы и пульт дистанционного управления (детали из пластика)	1846
Снятие крышки для чистки.....	1847
Унитаз (керамические детали).....	1850
Заслонка насадки/фильтр поглощения запахов	1851
Насадка	1853

Важное замечание

О функции Bluetooth®

Меры предосторожности при использовании Bluetooth®.....	1855
---	------

Послепродажное обслуживание

Послепродажное обслуживание	1856
Контактные данные	1858

Прочтите перед началом эксплуатации

Для обеспечения надлежащей эксплуатации данного изделия перед его использованием прочтите данное руководство и печатное «КРАТКОЕ РУКОВОДСТВО ПО НАЧАЛУ РАБОТЫ».

Несоблюдение мер безопасности, описанных в печатном издании «КРАТКОГО РУКОВОДСТВА ПО НАЧАЛУ РАБОТЫ» (входит в комплект поставки), в некоторых случаях может привести к серьезным последствиям.

Каждый из этих аспектов крайне важен для обеспечения безопасности и должен строго соблюдаться. В случае инцидента из-за неверного использования компания GROHE не будет нести ответственности за любой ущерб.

Основной блок

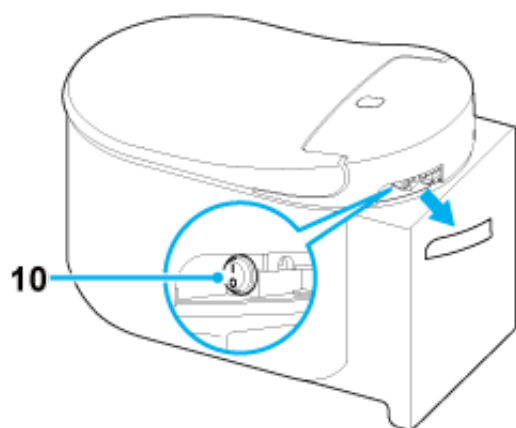
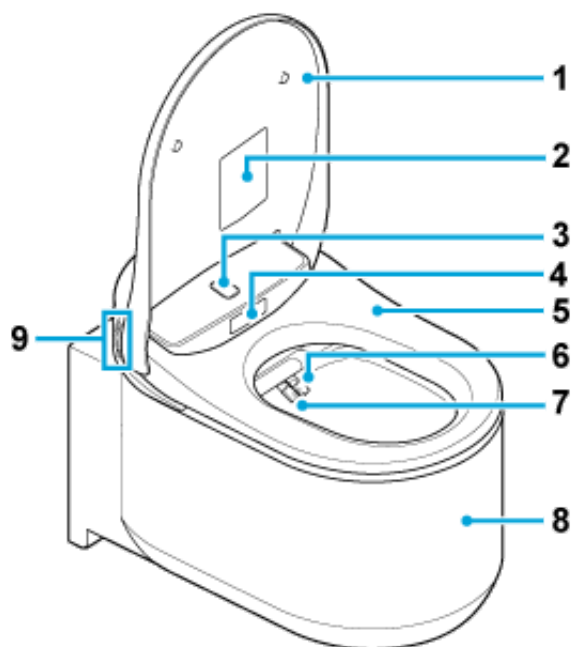



- 1 Крышка унитаза
- 2 Табличка с предупреждением
*Не удаляйте эту табличку.
- 3 Верхний датчик присутствия человека
- 4 Нижний датчик присутствия человека
- 5 Сиденье унитаза
- 6 Насадка (для подмывания сзади)
- 7 Насадка (для подмывания спереди)
- 8 Унитаз

9 Функциональные кнопки

 : Подмывание спереди (для женщин)

 : Подмывание сзади

 : Регулировка напора пульверизатора. +

 : Регулировка напора пульверизатора. -

10 Кнопка “Питание”

NOTE:

- Чтобы спустить воду вручную, нажмите кнопку смыва на стене.

Пульт ДУ

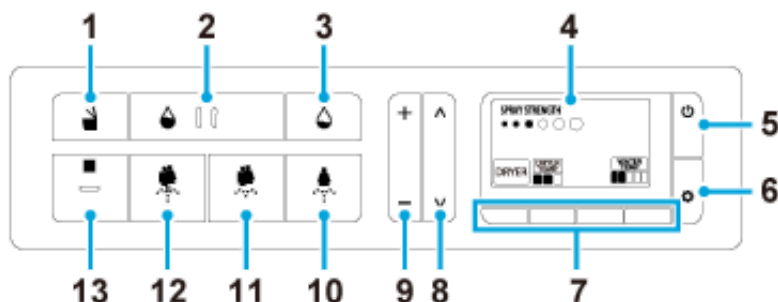

- 1 Кнопка “Открытие/закрытие крышки сиденья”
- 2 Кнопка “Смыв (полный)” (ОПЦИЯ)*
- 3 Кнопка “Смыв (частичный)” (ОПЦИЯ)*
- 4 Экран
- 5 Кнопка “Питание/Главное”
- 6 Кнопка “Установить/Далее”
- 7 Функциональные кнопки
- 8 Кнопки “Регулировка положения насадки”
- 9 Кнопки “Регулировка напора пульверизатора”
- 10 Кнопка “Подмывание спереди (для женщин)”
- 11 Кнопка “Мягкое подмывание сзади”
- 12 Кнопка “Подмывание сзади”
- 13 Кнопка “Стоп”

*Кнопки смыва работают только в том случае, если бачок GROHE оснащен функцией автоматического смыва.

NOTE:

- Экран выключения питания отображается при отключении питания нажатием кнопки  (Питание/Главное).
- Если с экраном не осуществляется никаких действий в течение 30 секунд, он переходит в меню “Главное”. В этом случае выполните действия сначала.
- В случае пользования пультом дистанционного управления при низких температурах на экране может появляться остаточное изображение. Это не является признаком неисправности. Изображение на дисплее вернется к норме после повышения температуры до нормального

уровня.

- На экране может периодически появляться инвертированное черно-белое изображение. Это не является признаком неисправности.

Замена батареек в пульте ДУ

При появлении на экране надписи индикатора  или надписи "Replace the battery." замените батарейки в пульте ДУ.

1. Выверните винт с шайбой из пульта ДУ.

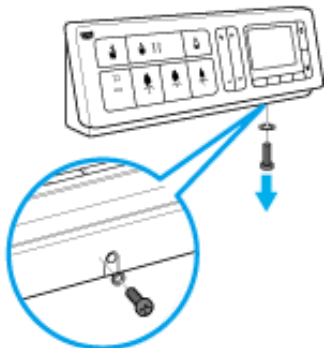

2. Извлеките пульт ДУ из держателя.

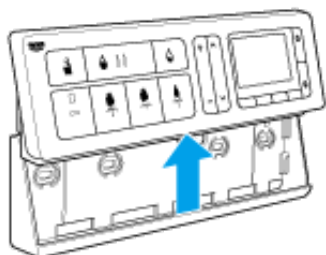

3. Снимите заднюю крышку и замените батарейки новыми (две щелочные батарейки 1,5 В типоразмера AA).

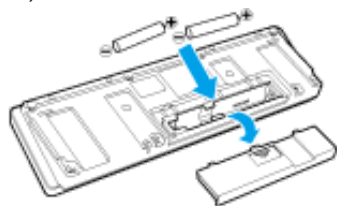

4. Установите на место заднюю крышку и вставьте пульт ДУ в держатель, затем зафиксируйте его винтом с шайбой.

NOTE:

- При замене батареек не касайтесь кнопок на пульте ДУ.
- При извлечении батарей на экране могут появляться вертикальные полосы. Это не является признаком неисправности. Вертикальные полосы исчезнут после установки батарей в пульт дистанционного управления.

Перечень экранов

Главное меню

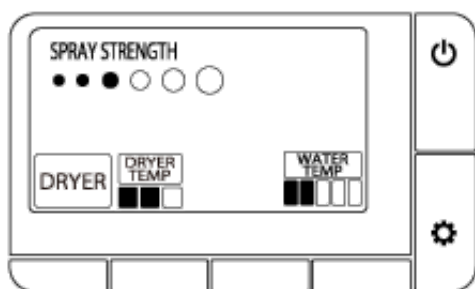

Во время подмывания

Подмывание сзади

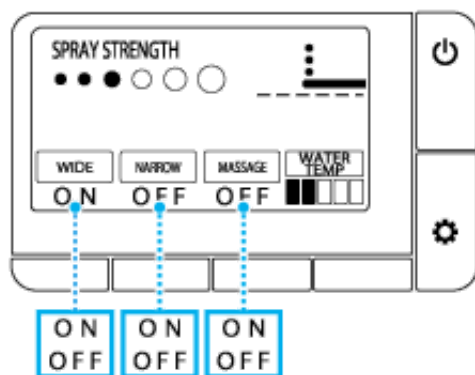

Подмывание спереди

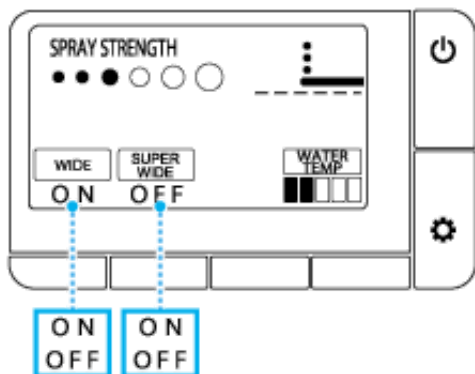

Экран настроек

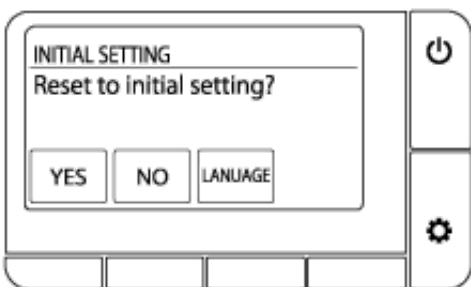
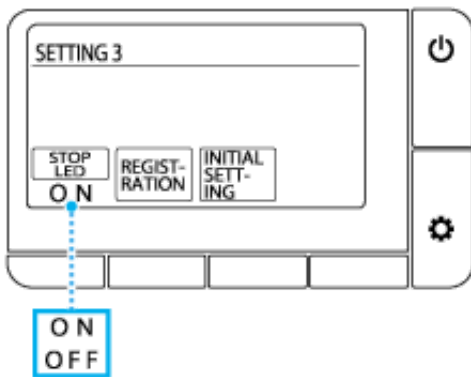
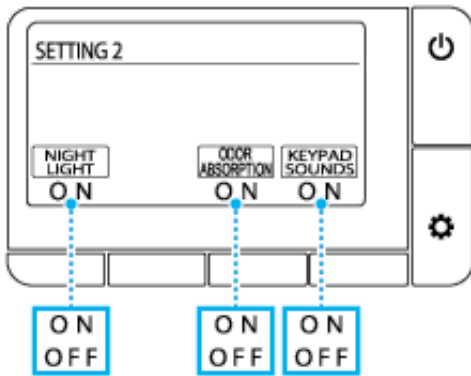
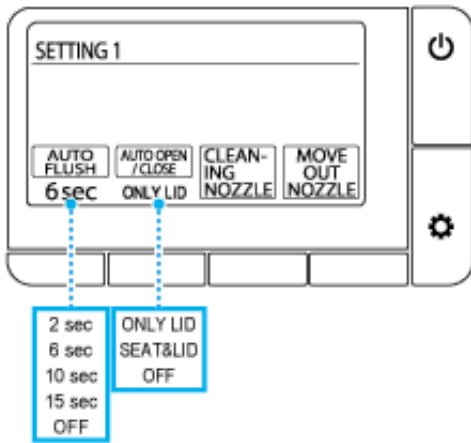

Выбор языка

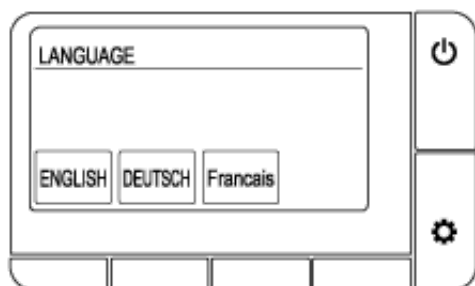

Сообщение об ошибке

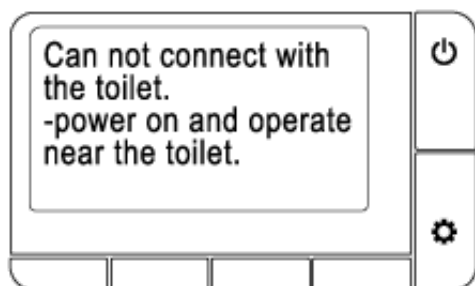
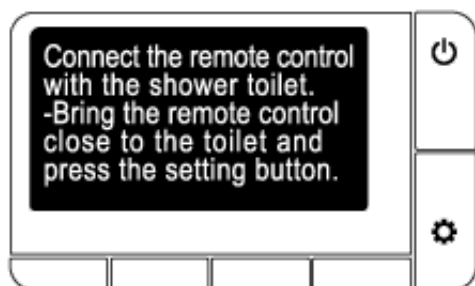
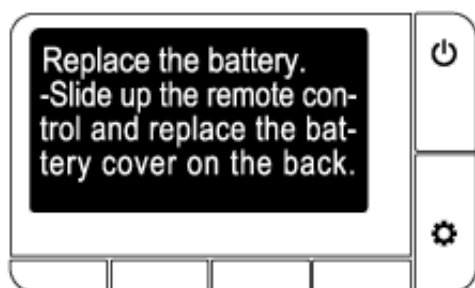
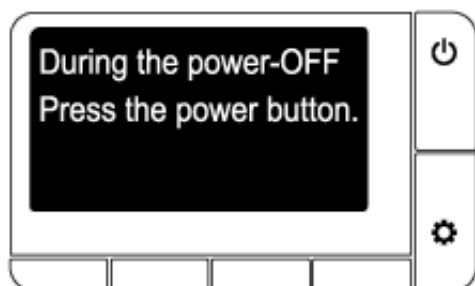



Основные операции

1. Встаньте перед сиденьем унитаза.
Крышка унитаза автоматически откроется.



NOTE:

- Сиденье открывается нажатием кнопки  (Открыть/Заккрыть).

2. Сядьте на сиденье унитаза; включится функция поглощения запахов.
3. Для подмывания нажмите кнопку  (подмывание сзади),  (мягкое подмывание сзади) или  (подмывание спереди для женщин).

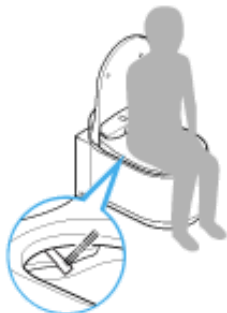



Чтобы прекратить подмывание, нажмите кнопку  (Стоп).

4. Для сушки теплым воздухом нажмите кнопку под индикатором [DRYER]. Чтобы прекратить сушку, нажмите кнопку  (Стоп).





5. Встаньте с унитаза.

- Автоматический смыв: смыв начинается автоматически.
- Дистанционный смыв: нажмите кнопку  (Смыв/полный) или  (Смыв/частичный).
- Смыв вручную: нажмите кнопку смыва на стене.



NOTE:

- Функция автоматического смыва доступна только в том случае, если бачок GROHE оснащен этой функцией.
- Кнопки  /  на пульте дистанционного управления работают только в том случае, если бачок GROHE оснащен функцией автоматического смыва.

6. Отойдите от унитаза.

Крышка унитаза автоматически закроется. Крышка унитаза закрывается автоматически примерно через 1 минуту после выхода из туалета.

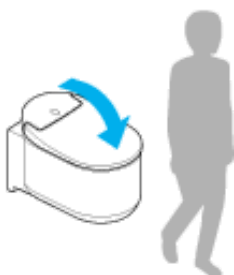

NOTE:

- Сиденье закрывается нажатием кнопки  (Открыть/Заккрыть).

Использование гигиенического душа

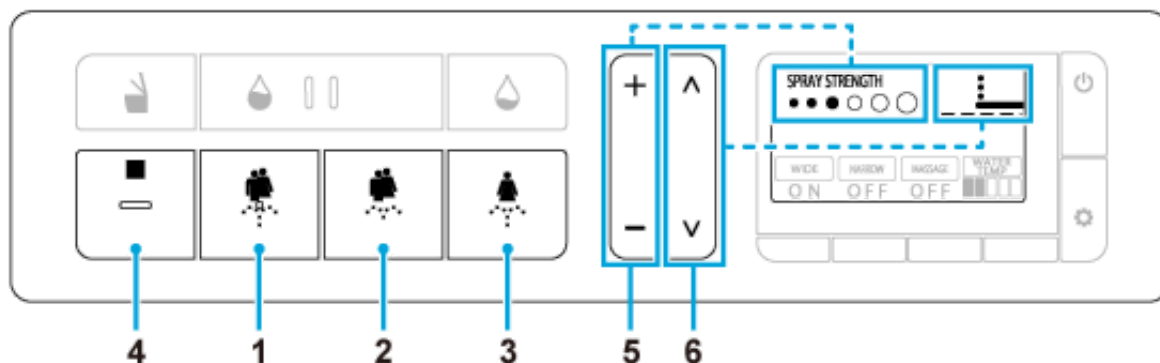

- 1 Кнопка (Подмывание сзади): подмывание задней части
- 2 Кнопка (Мягкое подмывание сзади): мягкое подмывание задней части
- 3 (Подмывание спереди для женщин): подмывание передней части
- 4 Кнопка (Стоп): прекращение подмывания
- 5 Кнопки регулировки напора пульверизатора (+/-): регулировка напора воды (6 уровней) во время подмывания
- 6 Кнопка регулировки положения насадки (^ / v): регулировка положения насадки при подмывании (5 уровней: по умолчанию/2 уровня вперед/2 уровня назад)

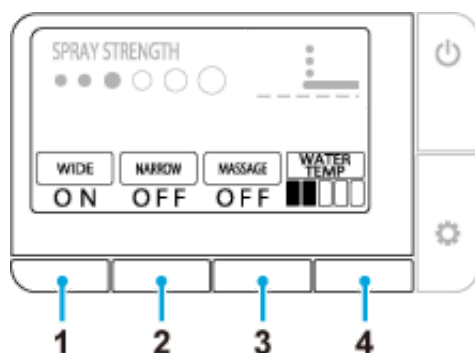

Дополнительная операция

Во время подмывания нажимайте кнопки под индикаторами на экране.



- 1 [WIDE] (): перемещение насадки вперед/назад на большое расстояние
- 2 [SUPER WIDE] (): увеличенная площадь омывания
[NARROW] (): перемещение насадки вперед/назад на небольшое расстояние
- 3 [MASSAGE] (): попеременное изменение напора воды по двум уровням для создания

эффекта массажа

4 [WATER TEMP] (  ): регулировка температуры воды (6 уровней: Off (температура воды), Low (примерно 28 °C), High (примерно 40 °C))

NOTE:

- Функция омывания прекращает работать, если встать с сиденья унитаза.
- Работа гигиенического душа прекращается автоматически через 2 минуты. Однако время работы этой функции можно увеличить до 6 минут, если во время подмывания используется функция массажа и тому подобные.
- Вода подается из точки рядом с насадками, когда пользователь садится на сиденье унитаза, либо перед подмыванием или сразу после его окончания. Это не является признаком неисправности.
- Температура воды в гигиеническом душе может опуститься ниже ожидаемой, если температура подаваемой воды очень низкая (например, в зимнее время).
- Чтобы уменьшить разбрызгивание воды во время подмывания, смещайтесь дальше назад на сиденье унитаза.
- Гигиенический душ прекращает работать при смыве воды в унитазе. Во время смыва воды в унитазе пользоваться гигиеническим душем нельзя.
- Старайтесь не включать гигиенический душ на продолжительное время. Не пользуйтесь этой функцией для омывания внутренних стенок прямой кишки, вагины или уретры.
- Не пользуйтесь этой функцией для стимуляции дефекации. Кроме того, не допускайте преднамеренной дефекации во время пользования данной функцией.
- Не пользуйтесь этой функцией при болях или воспалении интимной зоны.
- Если пользователь проходит курс лечения интимной зоны, следуйте указаниям врача по пользованию данной функцией.

Сушка теплым воздухом



- 1 [DRYER]: нажмите кнопку под этим индикатором, чтобы воспользоваться функцией сушки
- 2 [DRYER TEMP]: нажмите кнопку под этим индикатором на экране во время работы функции сушки, чтобы настроить температуру воздуха
 - ■ □ средняя (прибл. 40 °C)
 - ■ ■ высокая (прибл. 55 °C)
 - □ □ низкая (комнатная температура)
- 3 ■ (Стоп): выключение сушки

NOTE:

- Если индикатор [DRYER] на экране отсутствует, нажмите кнопку (Питание/Главное).
- Температура фена вернется к исходной настройке при выключении функции сушки.
- Работа сушки прекращается автоматически примерно через 4 минуты.

Управление с помощью смартфона

Управлять унитазом можно с помощью смартфона с функцией Bluetooth®, для этого служит специальное приложение “SENSIA ARENA”.

Установка приложения

Для ОС Android

Найдите приложение “SENSIA ARENA” в Google Play и установите его.



Для iOS

Найдите приложение “SENSIA ARENA” в App Store и установите его.



Первое использование приложения (первоначальные настройки)

1. Откройте приложение.
2. На экране появится сообщение об ограничении ответственности, затем инструкции по использованию приложения.
Прочтите эти сообщения и инструкции, затем коснитесь кнопок [Agree] и [Next] соответственно.
3. Включите на смартфоне функцию Bluetooth.
 - **Для ОС Android**
Когда на экране выбора Bluetooth-устройства появится запрос на подключение, разрешите соединение смартфона с унитазом. Будет открыто окно выбора унитаза.
 - **Для iOS**
Включите функцию Bluetooth в меню Setting.

Сопряжение унитаза и смартфона с поддержкой Bluetooth®

1. Откройте крышку унитаза.
2. Выберите на пульте ДУ меню Home, затем одновременно нажмите кнопки под индикаторами [DRYER] и [WATER TEMP], и удерживайте более 2 секунд.
3. Выполните сопряжение в течение 1 минуты после указанной выше операции.
 - **Для ОС Android**
 1. Откройте приложение SENSIA ARENA и коснитесь верхнего экрана.
Дождитесь появления сообщения о соединении.
 2. Когда появится запрос на сопряжение по Bluetooth, подтвердите имя устройства “Shower toilet” и

выполните сопряжение.

В некоторых моделях смартфонов необходимо открыть панель уведомлений в верхней части экрана и коснуться кнопки запроса на настройку сопряжения.

• Для iOS

1. Откройте приложение SENSIA ARENA и коснитесь верхнего экрана. Дождитесь появления сообщения о соединении.
2. Когда появится запрос на сопряжение по Bluetooth, подтвердите имя устройства “Shower toilet” и выполните сопряжение.

По окончании сопряжения унитаз подаст три звуковых сигнала. После завершения сопряжения для последующих подключений эти шаги не потребуются.

NOTE:

- Берегите смартфон от падения на унитаз. Компания GROHE не несет ответственность за любые повреждения, причиненные смартфону.
- Компания GROHE не гарантирует работоспособность этой функции на всех смартфонах с поддержкой Bluetooth.
- К унитазу одновременно можно подключить только 1 смартфон.
- В памяти унитаза можно сохранить данные по 7 сопрягаемым смартфонам. При сопряжении 8-го смартфона придется заново выполнять сопряжение для смартфона с самой старой информацией о сопряжении.
- При подключении унитаза к смартфону управление операциями для функции подмывания (напор пульверизатора, положение насадки и пр.) с пульта ДУ отключается. Однако можно использовать кнопку ■ (Стоп) для остановки функции подмывания.
- Нажмите кнопку ■ (Стоп), чтобы отключить соединение Bluetooth.
- При управлении унитазом со смартфона делайте это в пределах туалетной комнаты. Кроме того, если унитазом пользуется другой человек, не используйте смартфон для управления функциями.

Условия использования приложения

1. Компания GROHE не несет ответственность за точность, полезность, полноту, применимость для определенных целей и безопасность информации, содержащейся в данном приложении.
2. Исключая случаи преднамеренных действий или грубой халатности со стороны GROHE, компания GROHE не несет ответственность за любой ущерб, причиненный пользователю в результате использования или невозможности использования данного приложения.
3. Заказчик соглашается, что ответственность в связи с использованием данного приложения возлагается на него, при этом ответственность и обязанность разрешения любых конфликтов, возникших между пользователем и третьей стороной, возлагается на пользователя, поскольку GROHE освобождается от любой ответственности.
4. Компания GROHE не несет ответственность в случаях, если информация, введенная или предоставленная пользователем посредством данного приложения, будет утеряна, в том числе по причинам, связанным с GROHE.
5. Компания GROHE не несет ответственность в случаях возникновения ущерба или разногласий во время использования соответствующей услуги пользователем. Компания GROHE не дает никаких

гарантий в отношении настоящего приложения, в том числе его функций, качества, непрерывности работы и вопросов, связанных с наличием или отсутствием нарушения прав других сторон.

Функция автоматического открывания/закрывания крышки унитаза

Пользователь может задать функцию автоматического открывания/закрывания крышки унитаза или (одновременно) крышки/сиденья унитаза.

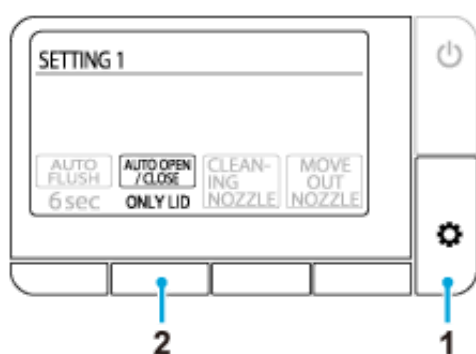

1. Нажмите несколько раз кнопку (Установить/Далее), пока не появится экран [SETTING1].
2. Нажмите несколько раз кнопку под опцией [AUTO OPEN/CLOSE], чтобы выбрать настройку.
 [ONLY LID]: автоматическое открывание/закрывание сиденья унитаза (по умолчанию)
 [SEAT & LID]: автоматическое открывание/закрывание сиденья и крышки унитаза
 [OFF]: функция автоматического открывания/закрывания выключена

NOTE:

- Прямые солнечные лучи и отопительные приборы могут вызывать ложные срабатывания датчика, в этом случае крышка унитаза будет автоматически открываться.
- Открывая и закрывая крышку унитаза вручную, не прилагайте больших усилий. Чрезмерное усилие может привести к повреждению крышки унитаза.
- Не мешайте перемещению сиденья или крышки, не пытайтесь остановить ее или переместить в противоположном направлении. Это может привести к повреждению или к сбоям в работе функции автоматического закрывания.
- Датчик может не обнаруживать присутствие человека при температуре в помещении выше 30 °C. В этом случае проветрите туалетную комнату, чтобы снизить температуру, либо подойдите ближе к унитазу.

Функция автоматического смыва (ОПЦИЯ)



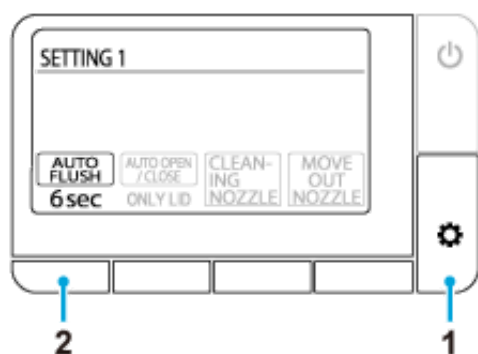

* Эта функция доступна только в том случае, если бачок GROHE оснащен ей.

Смыв воды происходит автоматически (по умолчанию примерно через 6 секунд) после того, как пользователь встанет с унитаза. Время задержки можно настраивать.



1. Нажмите несколько раз кнопку  (Установить/Далее), пока не появится экран [SETTING1].
2. Нажмите несколько раз кнопку под опцией [AUTO FLUSH], чтобы выбрать настройку.
 - [2 sec]: смыв через 2 секунды
 - [6 sec]: смыв через 6 секунд (по умолчанию)
 - [10 sec]: смыв через 10 секунд
 - [15 sec]: смыв через 15 секунд
 - [OFF]: функция автоматического смыва выключена

NOTE:

- В случае перебоев с подачей воды к унитазу наполните водой ведро и осторожно вылейте ее в унитаз, чтобы смыть его содержимое вручную. При необходимости повторите операцию.
- Если использовано слишком много туалетной бумаги, при нажатии кнопки  (Смыв/частичный) она может быть смыта не полностью. В этом случае нажмите кнопку  (Смыв/полный).
- Непрерывный смыв может оказаться невозможным. В этом случае через некоторое время смойте содержимое унитаза вручную, нажав кнопки  /  или кнопку смыва.
- Функция автоматического смыва не включится, если пользователь сидел на унитазе менее 10 секунд.

Функция поглощения запахов

Функция поглощения запахов активируется при открывании крышки унитаза или когда пользователь садится на сиденье унитаза. Функция прекращает работать автоматически примерно через 1 минуту после того, как пользователь встанет с сиденья. Чтобы устранить неприятный запах из унитаза, можно настроить функцию поглощения запахов.

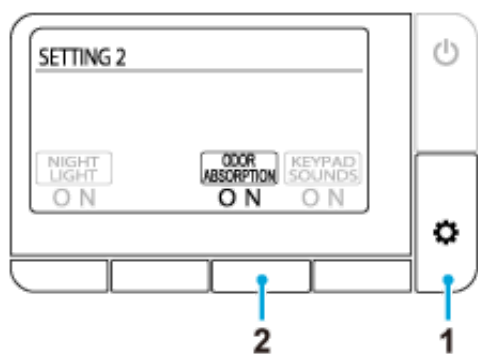



1. Нажмите несколько раз кнопку  (Установить/Далее), пока не появится экран [SETTING2].
2. Нажмите несколько раз кнопку под опцией [ODOR ABSORPTION], чтобы выбрать настройку.
[ON]: функция поглощения запахов включена (по умолчанию)
[OFF]: функция поглощения запахов выключена

Функция ночной подсветки

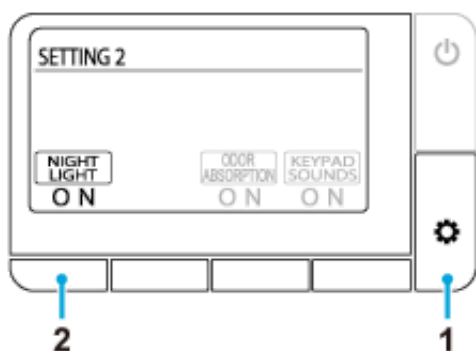
Когда датчик обнаруживает присутствие пользователя, внутренняя поверхность унитаза подсвечивается мягким светом. Когда пользователь встает с унитаза, подсветка автоматически гаснет примерно через 1 минуту.



1. Нажмите несколько раз кнопку  (Установить/Далее), пока не появится экран [SETTING2].
2. Нажмите несколько раз кнопку под опцией [NIGHT LIGHT], чтобы выбрать настройку.
[ON]: функция ночной подсветки включена, кнопка  (Стоп) мигает оранжевым. (По умолчанию)
[OFF]: функция ночной подсветки выключена

Звук нажатия кнопок

Звук нажатия кнопок на пульте ДУ можно включать и выключать.

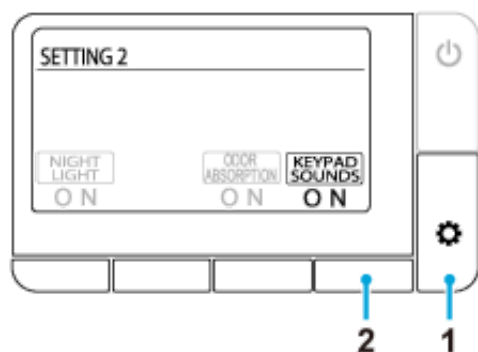

1. Нажмите несколько раз кнопку  (Установить/Далее), пока не появится экран [SETTING2].
2. Нажмите несколько раз кнопку под опцией [KEYPAD SOUND], чтобы выбрать настройку.
[ON]: звук нажатия кнопок включен (по умолчанию)
[OFF]: звук нажатия кнопок выключен

Настройка светодиода на кнопке Стоп

Мигание кнопки ■ (Стоп) на ночь можно отключать.



1. Нажмите несколько раз кнопку  (Установить/Далее), пока не появится экран [SETTING3].
2. Нажмите несколько раз кнопку под опцией [STOP LED], чтобы выбрать настройку.
[ON]: светодиодный индикатор мигает (по умолчанию)
[OFF]: светодиодный индикатор выключен

Изменение языка

Язык экранного интерфейса можно менять (английский/немецкий/французский).

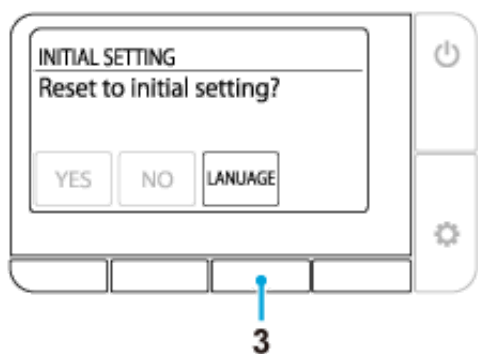
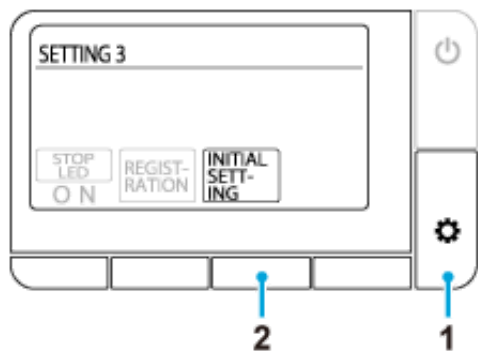

1. Нажмите несколько раз кнопку  (Установить/Далее), пока не появится экран [SETTING3].
2. Нажмите кнопку под индикатором [INITIAL SETTING].
3. Нажмите несколько раз кнопку под индикатором [LANGUAGE], затем выберите нужный язык.
 [ENGLISH]: английский (по умолчанию)
 [DEUTSCH]: немецкий
 [Francais]: французский

Восстановление значений по умолчанию

Все функции, кроме настройки языка, можно вернуть к заводским настройкам по умолчанию.

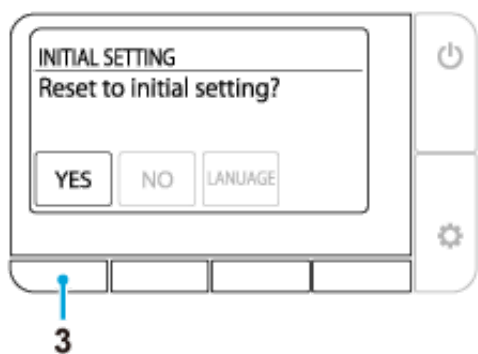
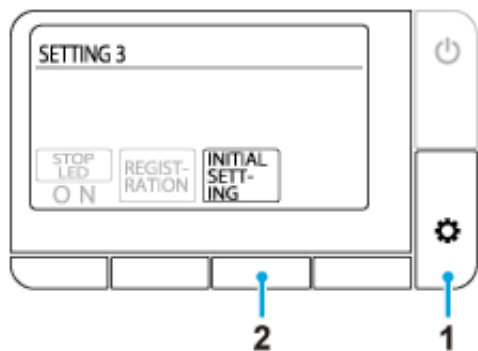

1. Нажмите несколько раз кнопку  (Установить/Далее), пока не появится экран [SETTING3].
2. Нажмите кнопку под индикатором [INITIAL SETTING].
3. Нажмите кнопку под индикатором [YES].

Функции не работают

Отсутствует электропитание.

☞ Проверьте на предмет сбоя питания в сети, сработавшего выключателя и других возможных причин.

Электропитание унитаза выключено.

☞ Нажмите кнопку на унитазе, чтобы включить питание.

Возникло короткое замыкание.

☞ Выключите питание унитаза и обратитесь к поставщику для проведения ремонта.

Напряжение питания отличается от 220-240 В.

☞ Выключите питание унитаза и обратитесь к поставщику для проведения ремонта.

Пульт ДУ не работает

Пульт ДУ выключен.

☞ Нажмите кнопку  (Питание/Главное), чтобы включить питание.

Разряжены батарейки (отображается сообщение “Replace the battery.”).

☞ [Замените батарейки новыми.](#)

Неправильно вставлены батарейки.

☞ Вставьте батарейки, соблюдая правильную полярность.

Поблизости от сиденья или пульта ДУ имеются металлические предметы.

☞ Уберите металлические предметы.

Унитаз подключен к смартфону.

☞ Нажмите кнопку  (Стоп), чтобы отключить соединение Bluetooth.

Используется пульт ДУ, отличный от поставляемого в комплекте.

☞ Если используется другой пульт ДУ, его необходимо зарегистрировать в системе унитаза. Процедура регистрации описана в разделе “Пульт ДУ неправильно зарегистрирован” ниже.

Пульт ДУ неправильно зарегистрирован.

☞ Выполните описанные ниже действия, чтобы зарегистрировать пульт ДУ в системе унитаза.

1. Выверните винт с шайбой из держателя пульта ДУ.
2. Извлеките пульт ДУ из держателя и поднесите пульт к унитазу.
3. Нажмите кнопку  (Установить/Далее).
4. Следуйте указаниям на экране.

Не работает пульверизатор

Перекрыт клапан подачи воды.

🔗 Клапан подачи воды находится в бачке. Обратитесь за ремонтом.

Засорен фильтр.

🔗 Фильтр находится в унитазе. Обратитесь за ремонтом.

Слишком низкое давление подачи воды или настройка давления воды установлена на минимальное значение.

🔗 Нажмите кнопку [+ регулировки напора пульверизатора](#).



Нижний датчик присутствия человека не обнаруживает пользователя.

🔗 Сядьте на сиденье унитаза. Или измените положение. Например, сядьте дальше на сиденье.

Одежда пользователя определяется с трудом.

🔗 Дайте датчику обнаружить кожу пользователя.

Происходит смыв воды в унитазе.

🔗 Это не является признаком проблемы. Приоритет у операции смыва. Нажмите кнопку  (Подмывание сзади),  (Мягкое подмывание сзади) или  (Подмывание спереди (для женщин)) еще раз после смыва воды в унитазе.

Возникает задержка перед включением пульверизатора

Температура воды, подаваемой в блок сиденья, слишком низкая.

🔗 Это не является признаком проблемы. Если температура воды очень низкая (например, зимой), пульверизация воды может начинаться позже из-за предварительного нагрева воды.

Вода слишком холодная

Температура воды установлена на минимальное значение.

☞ Нажмите кнопку под индикатором [\[WATER TEMP\]](#) и настройте нужную температуру.

Температура подаваемой воды очень низкая.

☞ Температура воды в гигиеническом душе может опуститься ниже ожидаемой, если температура подаваемой воды очень низкая (например, в зимнее время).

Слишком низкое давление воды

Установлена минимальная настройка давления воды.

👉 Нажмите кнопку [+ регулировки напора пульверизатора](#).

Заслонка насадки не закреплена

Во время чистки насадки коснулись щеткой или аналогичным инструментом, и заслонка сместилась.

👉 [Правильно закрепите заслонку насадки.](#)

Неправильное направление гигиенического душа

Наконечник насадки расположен неправильно.

👉 Правильно направьте наконечник насадки.

Из сиденья доносится булькающий звук

При выключении пульверизатора из сиденья доносится булькающий звук.

👉 Это не является признаком проблемы. Этот звук издает электродвигатель при нормальной работе унитаза. Все в порядке, если давление воды и положение насадки настраиваются правильно.

Наверх > Поиск и устранение неполадок > Поглощение запахов > Вентилятор системы поглощения запахов работает постоянно

Вентилятор системы поглощения запахов работает постоянно

Нижний датчик присутствия человека загрязнен или залит водой.

🔗 Протрите датчик мягкой влажной тканью.

Вентилятор системы поглощения запахов не работает

Функция [ODOR ABSORPTION] выключена.

🔗 Установите для функции [\[ODOR ABSORPTION\]](#) значение [ON].

Нижний датчик присутствия человека загрязнен или пользователь находится на сиденье унитаза более 2 часов.

🔗 Неправильная работа датчика. Протрите датчик мягкой влажной тканью. Вентилятор системы поглощения запахов автоматически выключается после 2 часов непрерывной работы.

Эффективность системы поглощения запахов снизилась

Загрязнение картриджа-поглотителя вызвало снижение эффективности поглощения запахов.

🔗 Если ощущаются запахи, [очистите картридж-поглотитель](#).

Картридж-поглотитель выработал свой ресурс?

🔗 Замените картридж-поглотитель. Порядок снятия и установки картриджа см. в разделе "[Очистка фильтра поглощения запахов](#)".

Не работает автоматический смыв

Для функции [AUTO FLUSH] выбрано значение [OFF].



🔗 Задайте для функции [\[AUTO FLUSH\]](#) значение, отличное от [OFF].

Установлен водяной бачок, отличный от бачка GROHE с функцией автосмыва.

🔗 Эта функция доступна только в том случае, если бачок GROHE оснащен ей.

Слабый поток воды или смыв в унитазе неполный

Использовано слишком много туалетной бумаги.

↪ Если использовано слишком много туалетной бумаги, при нажатии кнопки  (Смыв/частичный) она может быть смыта не полностью. В этом случае нажмите кнопку  (Смыв/полный).

↪ Обратите внимание, что количество бумаги, которое можно смыть за один раз, составляет примерно 5 м.

Унитаз засорен

Использовано слишком много туалетной бумаги.

🔗 Установите для функции [\[AUTO FLUSH\]](#) значение [OFF], затем прочистите унитаз.

*Во время прочистки может сработать функция автоматического смыва, и унитаз переполнится водой.

Не работает сушка

Нижний датчик присутствия человека не обнаруживает пользователя.

☞ Сядьте на сиденье унитаза. Или измените положение. Например, сядьте дальше на сиденье.

Одежда пользователя определяется с трудом.

☞ Дайте датчику обнаружить кожу пользователя.

Воздух холодный

Установлено слишком низкое значение для параметра [DRYER TEMP].

👉 Нажмите кнопку под индикатором [\[DRYER TEMP\]](#), чтобы отрегулировать температуру.



Подача теплого воздуха внезапно прекращается

Функция сушки работала в течение 4 минут.

👉 Нажмите кнопку под индикатором [\[DRYER\]](#) еще раз.

Крышка сиденья закрывается слишком быстро

Крышку сиденья подталкивают во время автоматического закрывания.

➔ Нажмите кнопку  (Открыть/Заккрыть). Если сиденье не открывается или не закрывается при нажатии кнопки , выключите питание унитаза и обратитесь в сервисный центр для проведения ремонта.

Наверх > Поиск и устранение неполадок > Функция автоматического открывания/закрывания крышки унитаза > Сиденье и крышка не открываются или не закрываются автоматически

Сиденье и крышка не открываются или не закрываются автоматически

Для функции [AUTO OPEN/CLOSE] выбрано значение [OFF].

🔧 [Задайте для функции \[AUTO OPEN/CLOSE\] значение \[ONLY LID\] или \[SEAT & LID\].](#)

Крышка сиденья неправильно собрана.

🔧 [Соберите крышку сиденья унитаза](#) правильно.

Верхний датчик присутствия человека заблокирован или загрязнен.

🔧 Очистите датчик или уберите предметы, которые могут блокировать его.

Наверх > Поиск и устранение неполадок > Функция автоматического открывания/закрывания крышки унитаза > Крышка сиденья перемещается, хотя рядом с унитазом никого нет

Крышка сиденья перемещается, хотя рядом с унитазом никого нет

На верхний датчик присутствия человека падают прямые солнечные лучи.

🔗 Не подвергайте датчик воздействию прямых солнечных лучей.

Верхний датчик присутствия человека заблокирован или загрязнен.

🔗 Очистите датчик или уберите предметы, которые могут блокировать его.

Крышка сиденья не закрывается

Верхний датчик присутствия человека заблокирован или загрязнен.

🔧 Очистите датчик или уберите предметы, которые могут блокировать его.

Не удается выполнить сопряжение смартфона с унитазом

Унитаз уже подключен к другому смартфону.

↶ Нажмите кнопку ■ (Стоп), чтобы отключить текущее соединение Bluetooth. Затем перезапустите приложение и выполните сопряжение заново.

Наверх > Поиск и устранение неполадок > Приложение для смартфона > Не удается подключить смартфон к унитазу

Не удается подключить смартфон к унитазу

Поблизости от сиденья имеются металлические предметы.

☞ Уберите металлические предметы.

В приложении выбран другой унитаз.

☞ Проверьте, подается ли три звуковых сигнала при подключении смартфона к унитазу.

Наверх > Поиск и устранение неполадок > Приложение для смартфона > Не удается подключиться к унитазу или управлять им при использовании приложения

Не удается подключиться к унитазу или управлять им при использовании приложения

Данные о сопряжении не зарегистрированы в системе унитаза.

☞ Выполните сопряжение заново в следующих случаях: при первом использовании приложения, в случае замены смартфона новым, при использовании приложения с другим унитазом.

Смартфон заменен новым.

☞ Загрузите и установите приложение, затем выполните сопряжение заново. Обратите внимание, что данные, сохраненные для прежнего смартфона, восстановить невозможно.

Унитаз уже подключен к другому смартфону.

☞ Нажмите кнопку ■ (Стоп), чтобы отключить текущее соединение Bluetooth. Затем перезапустите приложение и выполните сопряжение заново.

Крышка унитаза закрыта.

☞ Откройте крышку унитаза и перезапустите приложение.

Сопряжено более 8 смартфонов.

☞ Если сопряжено более 8 смартфонов, придется заново выполнять сопряжение для смартфона с самой старой информацией о сопряжении.

Функция Bluetooth на смартфоне выключена.

☞ Включите на смартфоне функцию Bluetooth.

Капли воды на нижней поверхности унитаза

Высокая влажность вызывает образование конденсата.

👉 Чаще вытирайте капли воды. Кроме того, обеспечьте надлежащую вентиляцию туалетной комнаты.

Заслонка насадки не закрывается

👉 Это не является признаком проблемы. Заслонка насадки остается открытой во время поглощения запахов.

Инструкции

В этом разделе GROHE предлагает ряд общих инструкций по чистке данного изделия. Обратите внимание, что есть ряд чистящих средств, использовать которые запрещено.

Как правило, GROHE рекомендует использовать для чистки данного изделия жидкие универсальные очистители.

Инструменты для чистки

Мягкая ткань: используйте старые полотенца, рубашки и т. п., предварительно отрезав кусок ткани подходящего размера.

☞ Для сиденья, крышки, унитаза

Мочалка: используйте мягкую мочалку из пеноматериала.

☞ Для наконечников насадки

Туалетный ершик (не абразивный): используйте ершик с мягкой щетиной.

☞ Для унитаза

Резиновые перчатки: используйте перчатки для предотвращения шелушения кожи рук.

Подворачивайте края перчаток, чтобы предотвратить попадание внутрь воды и чистящего средства.

Очиститель

Нейтральный очиститель для унитазов / неабразивный очиститель: удаляет желтый и/или черный налет на унитазе.

☞ Керамические детали

NOTE:

- Унитаз изготовлен из материала AQUA CERAMIC. Чтобы оптимизировать качества AQUA CERAMIC, не используйте следующие очистители и инструменты:
 - щелочные очистители, содержащие хлор;
 - абразивные очистители;
 - абразивные щетки.



- При чистке унитаза устанавливайте для функций [\[AUTO FLUSH\]](#) и [\[AUTO OPEN/CLOSE\]](#) значение [\[OFF\]](#), чтобы исключить ложные срабатывания.

Сиденье унитаза, крышка, чехлы и пульт дистанционного управления (детали из пластика)

Смочите мягкую ткань и протрите поверхности.



GROHE рекомендует чаще чистить унитаз, чтобы исключить отложения грязи на его стенках.

Протирка влажной тканью также предотвращает скопление статического электричества, которое может притягивать пыль, образуя черноватый налет.

NOTE:

- Не используйте сухую ткань или туалетную бумагу для протирки поверхностей, это может привести к появлению царапин.
- Выключайте питание унитаза при чистке пульта ДУ, чтобы не допустить случайных срабатываний.

Снятие крышки для чистки

Крышка сиденья легко снимается. Это очень удобно при чистке шарнира, который обычно скрыт, или при чистке крышки сиденья целиком.

Снятие крышки унитаза

1. Выключите питание, нажав кнопку питания на унитазе.
2. Откройте крышку унитаза.

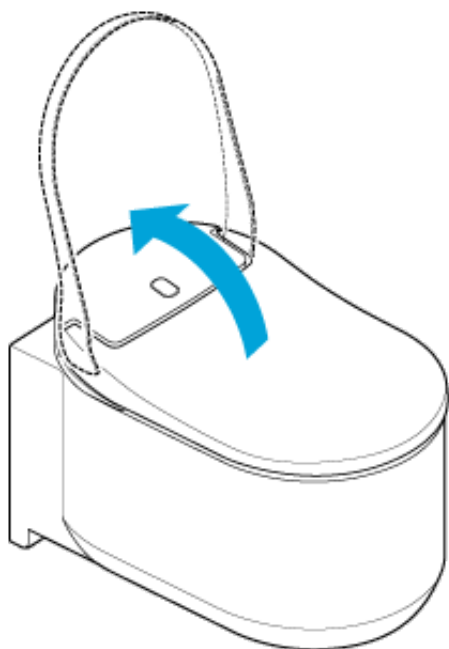

3. Сдвиньте замки с обеих сторон крышки унитаза вверх.

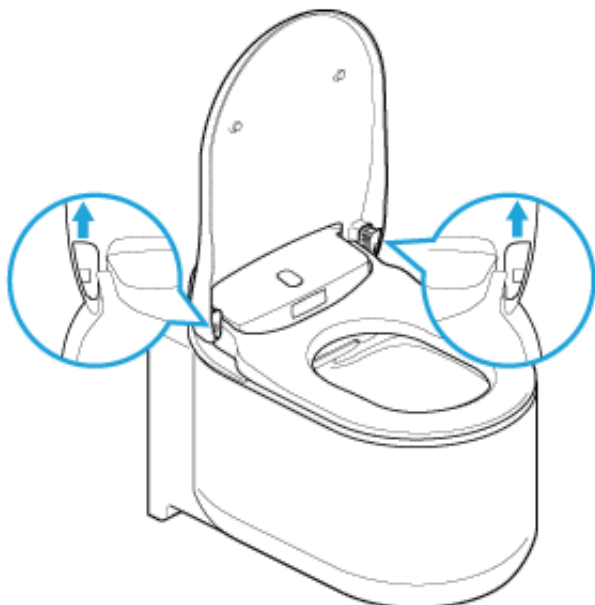

4. Закройте крышку унитаза.

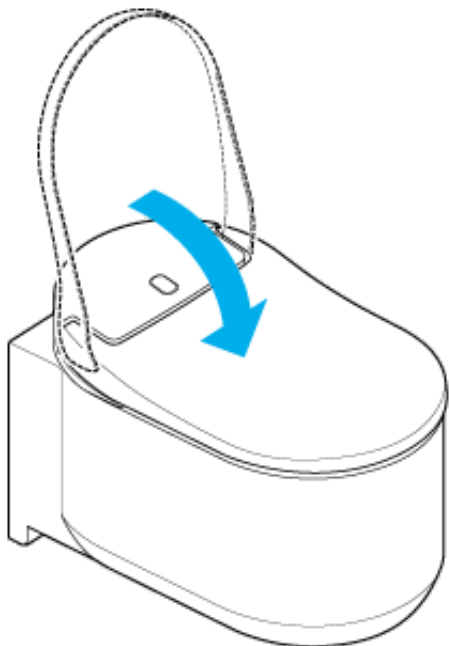

5. Обеими руками поднимите крышку унитаза вверх.

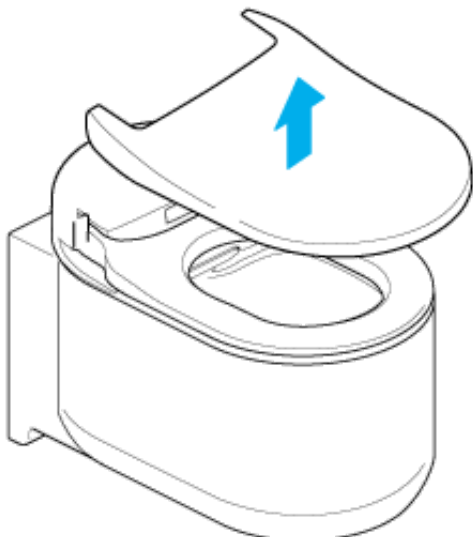

Сборка крышки унитаза

1. Поместите крышку сиденья на унитаз.

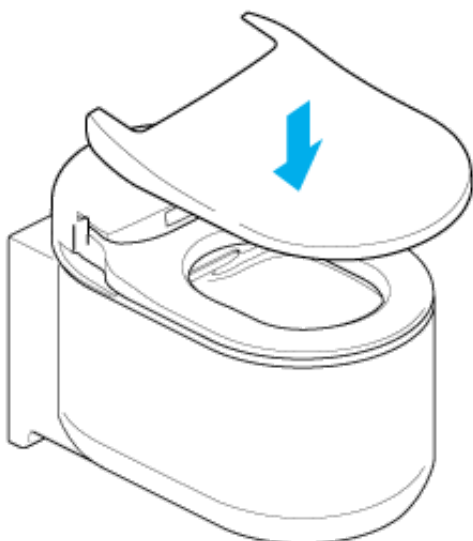

2. Откройте крышку унитаза.

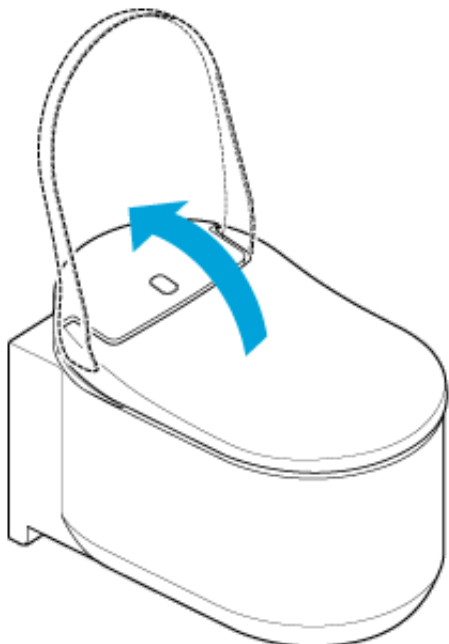

3. Сдвиньте замки вниз.

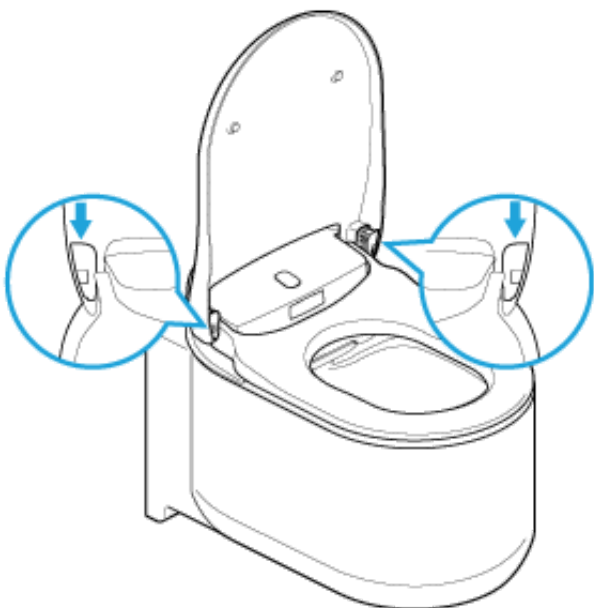

4. Включите питание, нажав кнопку питания на унитазе.

NOTE:

- При снятии крышки унитаза выключайте питание. Несоблюдение этого требования может привести к повреждению внутренних компонентов внутри сиденья.
- Не прилагайте чрезмерные усилия к крышке сиденья, это может повредить ее.
- Не поднимайте сиденье унитаза со снятой крышкой, так как это может привести к появлению царапин на сиденье или его повреждению.
- Не пользуйтесь унитазом со снятой крышкой сиденья.

Унитаз (керамические детали)

Унитаз изготовлен из материала AQUA CERAMIC.

- Промывайте унитаз холодной или теплой водой, используя мягкий ершик или мочалку, смоченную нейтральным чистящим средством.

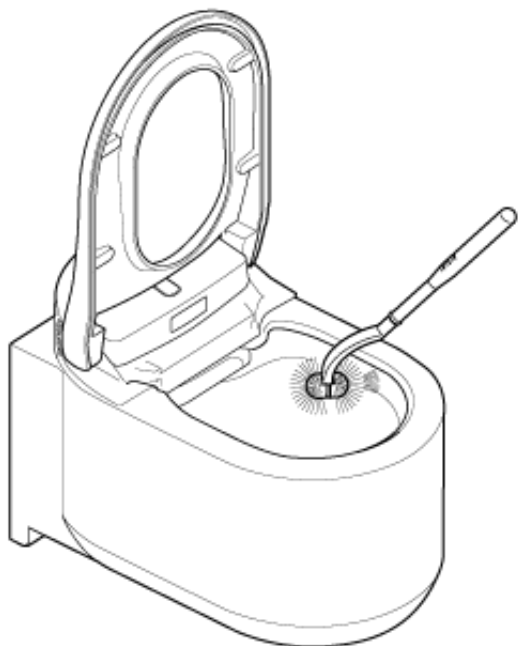

NOTE:

- Не пользуйтесь хлорсодержащими или кислотными очистителями, а также дезинфекционными препаратами, так как их испарения могут повредить данное изделие или вызвать неполадки в работе.
- Не используйте горячую воду, это может повредить унитаз.
- Не используйте абразивную щетку или очиститель, так как это ухудшит внешний вид поверхности Hyper Clean.

Заслонка насадки/фильтр поглощения запахов

Чистка заслонки насадки

NOTE:

- Не используйте для протирки сухую ткань или туалетную бумагу, это может привести к образованию царапин.
- Не используйте абразивную щетку или очиститель.
- Обратите внимание, что заслонка насадки имеет верхнюю и нижнюю части.
- Не прилагайте чрезмерные усилия к заслонке насадки, это может повредить ее.

Для облегчения чистки заслонку насадки можно снимать. См. рисунок ниже.

1. Чтобы открыть заслонку насадки, выполните процедуру [“Чистка насадки вручную”](#).
2. Снимите заслонку насадки.

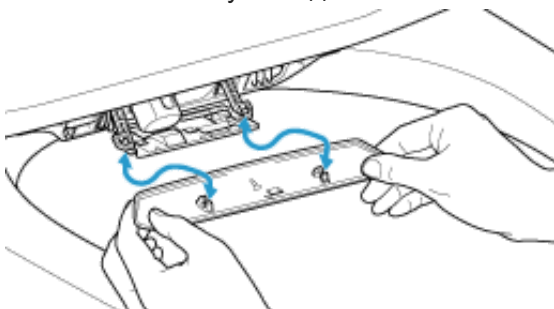

3. Очистите заслонку насадки мягкой тканью.
4. Установите заслонку насадки на место до щелчка.
5. Чтобы закрыть заслонку насадки, выполните процедуру [“Чистка насадки вручную”](#).

Чистка фильтра поглощения запахов

1. Чтобы открыть заслонку насадки, выполните процедуру [“Чистка насадки вручную”](#).
2. Вытяните фильтр поглощения запахов наружу.

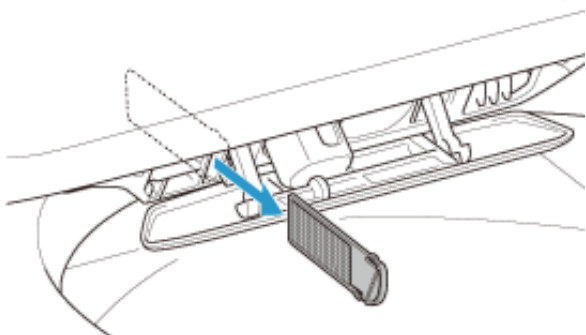

3. Промойте фильтр поглощения запахов в проточной воде.
4. Высушите фильтр поглощения запахов наружу и вставьте в гнездо.

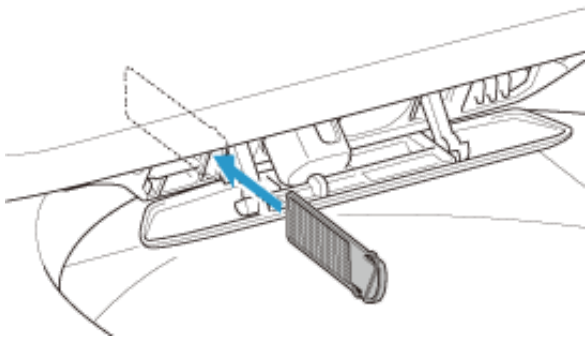



5. Чтобы закрыть заслонку насадки, выполните процедуру [“Чистка насадки вручную”](#).

Насадка

Чистка насадки с помощью пульта ДУ

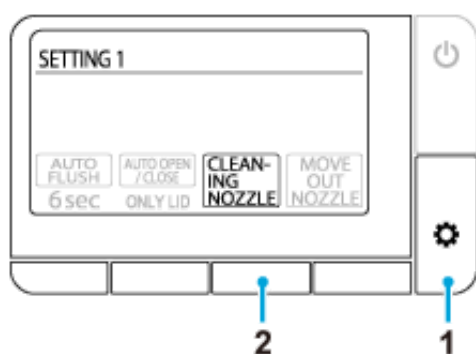
Чтобы очистить насадку с помощью пульта ДУ во время пользования унитазом (сидя на сиденье), выполните следующие действия.





1. Нажмите несколько раз кнопку  (Установить/Далее), пока не появится экран [SETTING1].
2. Нажмите кнопку под индикатором [CLEANING NOZZLE].

Насадка остается внутри корпуса и очищается в течение примерно 15 секунд.

Чистка насадки вручную

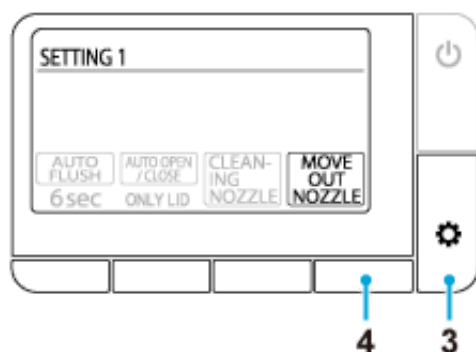
Насадки можно чистить вручную (протирая эти детали мочалкой для удаления пятен и пр.). Чтобы выдвинуть насадки для чистки, выполните следующие действия.



1. Отключите функции [\[AUTO FLUSH\]](#) и [\[AUTO OPEN/CLOSE\]](#), установив для них значение [OFF].
2. Поднимите крышку и сиденье.
3. Нажмите несколько раз кнопку  (Установить/Далее), пока не появится экран [SETTING1].
4. Нажмите кнопку под индикатором [MOVE OUT NOZZLE].

При каждом нажатии кнопки унитаз выполняет следующие операции. Кроме того, в этом режиме не работает гигиенический душ.

1-е нажатие: выдвигается насадка для подмывания сзади

2-е нажатие: выдвигается насадка для подмывания спереди (после втягивания насадки для подмывания сзади)

3-е нажатие: открывается заслонка насадки (после втягивания насадки для подмывания спереди)

4-е нажатие: заслонка насадки закрывается

5. Очистите насадки.

6. Установите обычное значение для функций [\[AUTO FLUSH\]](#) и [\[AUTO OPEN/CLOSE\]](#).

NOTE:

- Не прилагайте чрезмерные усилия к насадкам, это может повредить их.
- Не тяните насадки и не нажимайте на них. Насадка может не втянуться на место, в результате чего она может быть повреждена.

Если вы по ошибке потянули насадку или нажали на нее, выключите питание унитаза, нажав кнопку на унитазе, затем через 10 секунд включите питание.

- Не чистите насадки зубными щетками.

Меры предосторожности при использовании Bluetooth®

Располагайте блок сиденья и пульт ДУ вдали от устройств, излучающих радиоволны

Располагайте блок сиденья и пульт ДУ как можно дальше от следующих устройств, чтобы исключить радиопомехи.

- Микроволновые печи
- Устройства беспроводных сетей
- Bluetooth®-совместимые устройства помимо смартфонов
- Вблизи других устройств, излучающих радиоволны в диапазоне 2,4 ГГц (цифровые беспроводные телефоны, беспроводные аудиоустройства, игровые приставки, периферийные устройства компьютеров и пр.)
- Если вы пользуетесь имплантируемым кардиовертер-дефибриллятором (кардиостимулятором), не приближайте к себе пульт ДУ ближе чем на 22 см.

Послепродажное обслуживание

1. Перед обращением в сервисный центр для проведения ремонта

Если не удастся устранить проблемы с помощью рекомендаций в разделе [“Поиск и устранение неполадок”](#), обратитесь в компанию GROHE за дополнительными инструкциями. Кроме того, с GROHE необходимо связываться в следующих случаях.

- При возникновении дополнительных вопросов, которые не освещены в руководстве.
- При повреждении шнура питания.
- При чрезмерном нагреве шнура питания.

Оставление без внимания упомянутых выше обстоятельств может привести к различным инцидентам. Обязательно проконсультируйтесь со специалистами GROHE.

NOTE:

- Запрещается разбирать и не вносить изменения в конструкцию данного изделия, это может привести к поражению электрическим током, пожару и/или травмам. Кроме того, разборка изделия приведет к аннулированию гарантии.
- При подтекании воды из блока сиденья или системы подачи воды выключите питание унитаза, нажав кнопку питания на унитазе, в противном случае возможно поражение электрическим током, пожар и/или затопление.
- При повреждении блока сиденья или шнура питания (появление необычного шума, запаха, дыма, высокой температуры, трещин или протечки воды) немедленно выключите питание, нажав кнопку на унитазе, и обратитесь в сервисный центр для проведения ремонта. Запрещается использовать любые поврежденные детали, это может привести к поражению электрическим током или пожару.

2. Гарантийный талон

К данному изделию прилагается гарантийный талон. Внимательно ознакомьтесь с гарантийными обязательствами на гарантийном талоне, прилагаемом к данному изделию. Храните в легкодоступном месте документ, подтверждающий покупку (обычно это товарный чек, выданный дилером GROHE).

Гарантийный срок составляет 5 лет с даты покупки.

Прочтите гарантийные обязательства, чтобы узнать, на что именно распространяется гарантия.

3. Обращение за ремонтом

В СЛУЧАЕ ВОЗНИКНОВЕНИЯ КАКИХ-ЛИБО ВОПРОСОВ, ПОВРЕЖДЕНИЯ ИЛИ ОТСУТСТВИЯ

КАКИХ-ЛИБО ДЕТАЛЕЙ НЕ СЛЕДУЕТ ОБРАЩАТЬСЯ В МАГАЗИН ИЛИ ВОЗВРАЩАТЬ ТУДА ЭТО ИЗДЕЛИЕ. ОБРАЩАЙТЕСЬ К МЕСТНОМУ ПРЕДСТАВИТЕЛЮ СЕРВИСНОЙ СЛУЖБЫ, МЫ РЕШИМ ЛЮБЫЕ ПРОБЛЕМЫ.

В течение гарантийного срока

При обращении за гарантийным обслуживанием сообщайте следующую информацию.

По окончании гарантийного срока

Если обслуживание потребовалось после окончания гарантийного срока, владелец изделия оплачивает стоимость обслуживания. Оплата за обслуживание включает стоимость технического обслуживания, дорожные расходы и стоимость деталей.

Сведения, которые потребуется сообщить

1. Ваши контактные данные (имя, адрес, телефон)
2. Серийный номер
(см. предупреждающую табличку на задней стороне крышки сиденья.)
3. Дата установки
(см. гарантийный талон.)
4. Причина обращения в сервисную службу

Контактные данные

Дилер GROHE/сервисная служба GROHE

D
☎ +49 571 3989 333
impressum@grohe.de

A
☎ +43 1 68060
info-at@grohe.com

AUS
Argent Sydney
☎ +(02) 8394 5800
Argent Melbourne
☎ +(03) 9682 1231

B
☎ +32 16 230660
info.be@grohe.com

BG
☎ +359 2 9719959
grohe-bulgaria@grohe.com

CAU
☎ +99 412 497 09 74
info-az@grohe.com

CDN
☎ +1 888 6447643
info@grohe.ca

CH
☎ +41 448777300
info@grohe.ch

CN
☎ +86 21 63758878

CY
☎ +357 22 465200
info@grome.com

CZ
☎ +420 277 004 190
grohe-cz@grohe.com

DK
☎ +45 44 656800
grohe@grohe.dk

E
☎ +34 93 3368850
grohe@grohe.es

EST
☎ +372 6616354
grohe@grohe.ee

F
☎ +33 1 49972900
marketing-fr@grohe.com

FIN
☎ +358 10 8201100
teknocalor@teknocalor.fi

GB
☎ +44 871 200 3414
info-uk@grohe.com

GR
☎ +30 210 2712908
nsapountzis@ath.forthnet.gr

H
☎ +36 1 2388045
info-hu@grohe.com

HK
☎ +852 2969 7067
info@grohe.hk

I
☎ +39 2 959401
info-it@grohe.com

IND
☎ +91 124 4933000
customercare.in@grohe.com

IS
☎ +354 515 4000
jonst@byko.is

J
☎ +81 3 32989730
info@grohe.co.jp

KZ
☎ +7 727 311 07 39
info-cac@grohe.com

LT
☎ +372 6616354
grohe@grohe.ee

LV
☎ +372 6616354
grohe@grohe.ee

MAL
☎ +1 800 80 6570
info-singapore@grohe.com

N
☎ +47 22 072070
grohe@grohe.no

NL
☎ +31 79 3680133
vragen-nl@grohe.com

NZ
☎ +09/373 4324

P
☎ +351 234 529620
commercial-pt@grohe.com

PL
☎ +48 22 5432640
biuro@grohe.com.pl

RI
☎ +62 21 2358 4751
info-singapore@grohe.com

RO
☎ +40 21 2125050
info-ro@grohe.com

ROK
☎ +82 2 559 0790
info-singapore@grohe.com

RP
☎ +63 2 8041617

RUS
☎ +7 495 9819510
info@grohe.ru

S
☎ +46 771 141314
grohe@grohe.se

SGP
☎ +65 6 7385585
info-singapore@grohe.com

SK
☎ +420 277 004 190
grohe-cz@grohe.com

T
☎ +66 2610 3685
info-singapore@grohe.com

TR
☎ +90 216 441 23 70
GroheTurkey@grome.com

UA
☎ +38 44 5375273
info-ua@grohe.com

USA
☎ +1 800 4447643
us-customerservice@grohe.com

VN
☎ +84 8 5413 6840
info-singapore@grohe.com

AL **BIH** **HR** **KS**
ME **MK** **SLO** **SRB**
☎ +385 1 2911470
adria-hr@grohe.com

**Eastern Mediterranean,
Middle East - Africa
Area Sales Office:**
☎ +357 22 465200
info@grome.com

IR **OM** **UAE** **YEM**
☎ +971 4 3318070
grohedubai@grome.com

Far East Area Sales Office:
☎ +65 6311 3600
info@grohe.com.sg