

Geberit AquaClean  
Mera Comfort

■ GEBERIT

Frissebips.nl presenteert de AquaClean Mera.



# Beknopte handleiding

## Reinigingsmiddelen en reinigingsbenodigheden

Agressieve en schurende reinigingsmiddelen kunnen het oppervlak beschadigen. Gebruikt u uitsluitend vloeibare, huidvriendelijke, milde reinigingsmiddelen. De Geberit AquaClean reinigungsset (art. nr. 242.547.00.1) bevat een reinigingsmiddel, dat gebruiksklaar is en optimaal op alle Geberit AquaClean oppervlakken is afgestemd.



### VOORZICHTIG

- Schade aan het apparaat door agressieve ontkalkingsmiddelen
- Het apparaat uitsluitend met Geberit AquaClean ontkalkingsmiddel vullen



### Verbruiksmateriaal:

- Geberit AquaClean reinigungsset (art. nr. 242.547.00.1)  
Geberit AquaClean ontkalkingsmiddel (art. nr. 147.040.00.1)

### Toegestane reinigingsmiddelen



Uitsluitend voor de huid onschadelijke reinigingsmiddelen gebruiken



Reinigingsmiddel mag licht zuur zijn, bijvoorbeeld zeer verdund citroenzuur



Reinigingsmiddel mag zwak schuimend zijn



Uitsluitend vloeibare reinigingsmiddelen gebruiken



De voorkeur aan water verdunde reinigingsmiddelen geven

### Toegestane reinigingsbenodigheden



Zachte sponzen met fijne poriën gebruiken



Gebruik stofvrije zachte niet-pluizende doeken



WC-borstel gebruiken

## Het apparaat in één oogopslag

- 1 WC-deksel met hefffunctie voor het deksel
- 2 Afstandsbediening met magnetische wandhouder
- 3 WC-zitting met zittingverwarming
- 4 Zijdelings bedieningspaneel
- 5 Föhnarm
- 6 Douchearm

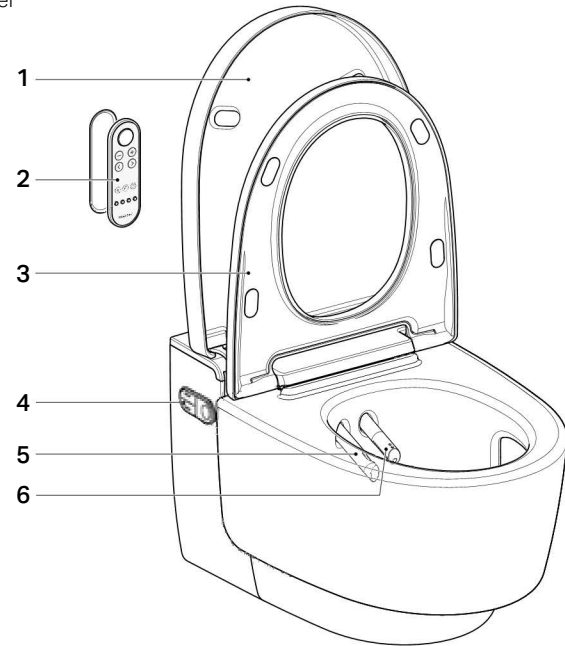

## Het zijdelingse bedieningspaneel

Via het zijdelingse bedieningspaneel kunnen de douchewc-functies van het apparaat worden bediend.

- 1 Toetsen <boven>/<onder>: douchestraalsterkte verminderen of verhogen
- 2 Status-LED
- 3 Toets <Douche>: anale douche of Ladydouche starten en stoppen

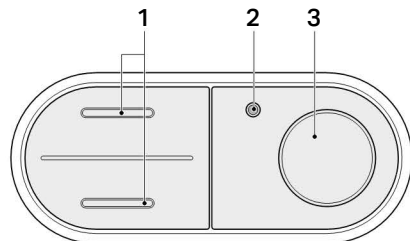

## De afstandsbediening

Via de voorkant van de afstandsbediening kunnen alle functies van het dagelijks gebruik worden bediend.

### Toetsen aan de voorkant

- 1 Toets <Douche>: douchefunctie starten en stoppen/ WC-deksel optillen en neerlaten/föhnfunctie en Ladydouche stoppen
- 2 Toetsen <->/< + >: douchestraalsterkte verminderen of verhogen
- 3 Pijltoetsen <links>/<rechts>: douchearmpositie instellen
- 4 Toets <Ladydouche>: Ladydouche starten en stoppen
- 5 Toets <Föhn>: föhn starten en stoppen
- 6 Toets <Geurafzuiging>: geurafzuiging starten en stoppen
- 7 Toetsen <Gebruikersprofiel>: gebruikersprofiel 1-4 oproepen

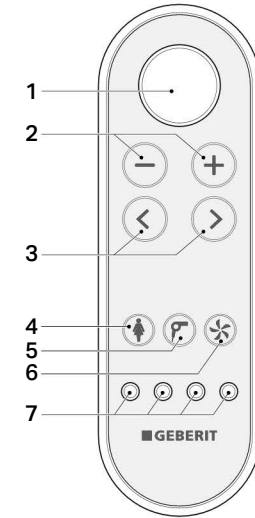

**i** Gebruikersprofielen maken een rechtstreekse toegang tot uw persoonlijke instellingen mogelijk. Selecteer uw gebruikersprofiel, zodra uw zit.

### Toetsen aan de achterzijde

- 1 Batterijvak
- 2 Display
- 3 Pijltoetsen <boven>/<onder>, <links>/<rechts>

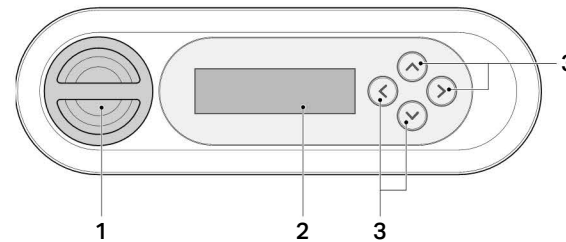

**i** Als de batterij van de afstandsbediening leeg is, kunt u het zijdelingse bedieningspaneel gebruiken.

## Zo bedient u het apparaat

### Anale douche gebruiken

Drukt u één keer kort op de toets <Douche> op het zijdelingse bedieningspaneel of op de afstandsbediening.

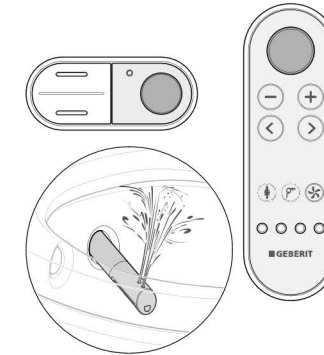

**i** Druk de toets <Douche> opnieuw, om het douchen voortijdig te beëindigen.

### Ladydouche gebruiken

Druk op de toets <Ladydouche> op de afstandsbediening. Of: druk twee seconden lang op de toets <Douche> op het zijdelingse bedieningspaneel.

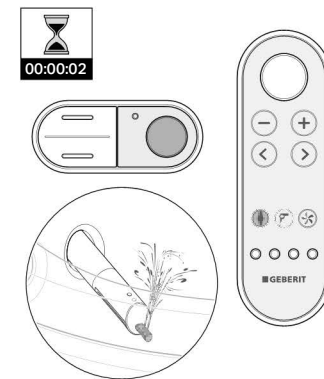

**i** Druk de toets <Ladydouche> opnieuw, om het douchen voortijdig te beëindigen.

### Douchestraalsterkte instellen

Druk de toets <boven> of < + >, om de douchestraalsterkte te verhogen. Druk de toets <onder> of < - >, om de douchestraalsterkte te verminderen.



### Douchearmpositie instellen

Druk op de pijltoetsen op de afstandsbediening, om de douchearm te positioneren.

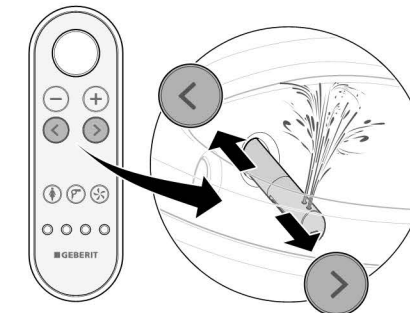

### Oscillerende beweging van de anale douche uit- en inschakelen

Door gelijktijdig indrukken van de pijltoetsen <links> en <rechts> kan de oscillerende beweging uit- en ingeschakeld worden.

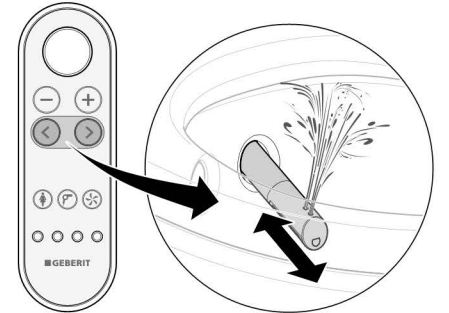

### Föhn gebruiken

Druk op de toets <Föhn> op de afstandsbediening.

